

型材フェンス レジリア

風速36m/s相当を実現した
ハイスタダードシリーズ。
合わせやすいシンプルデザインと
しなやかな強さを追求しました。



※写真はYK1型

ハイスタダードポイント① セレクト

目的に合わせて選べるシンプルデザイン。カラー&サイズも全タイプ共通です。

格子タイプ

YK1型(横縦格子)

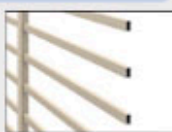
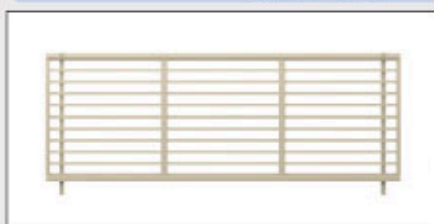

目隠し率	35.2%
採光率	64.8%
通風率	64.8%

TK1型(たて細格子)

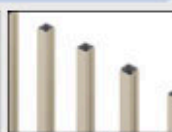
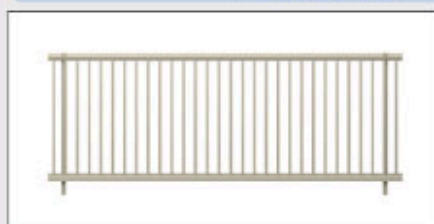

目隠し率	33.5%
採光率	66.5%
通風率	66.5%

TYK型(マス格子)

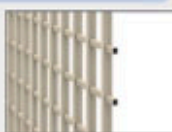
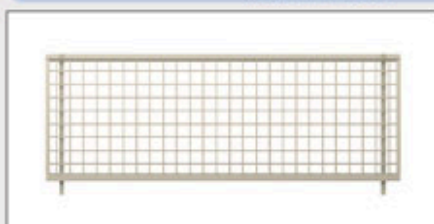

目隠し率	35.3%
採光率	64.7%
通風率	64.7%

YK2型(横太格子)

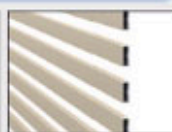
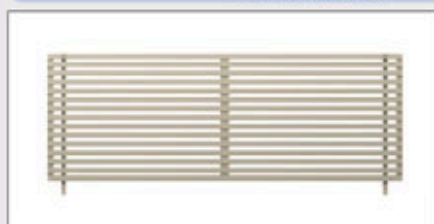

目隠し率	66.0%
採光率	34.0%
通風率	34.0%

TK2型(たて太格子)

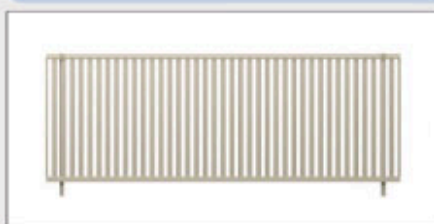

目隠し率	63.6%
採光率	36.4%
通風率	36.4%

YK3型(横板格子)

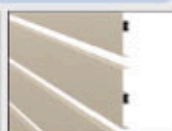
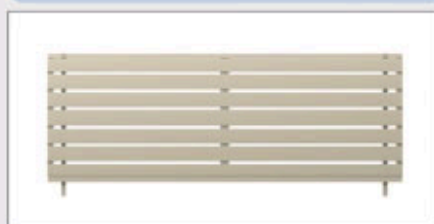

目隠し率	88.2%
採光率	11.8%
通風率	12.4%

TK3型(たて板格子)

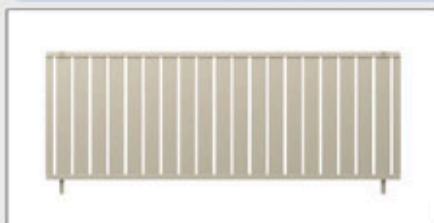

目隠し率	86.3%
採光率	13.7%
通風率	13.7%

COLOR

全タイプ共通の5色から選べます。

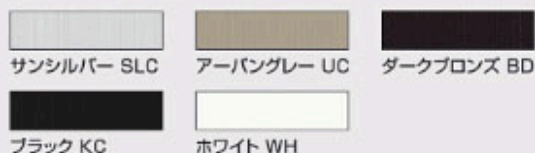

動画
チェック

レジリア 商品紹介・切断治具使用方法

YouTube

「三協アルミ公式チャンネル」からでも
ご覧いただけます。



https://alumi.st-grp.co.jp/products/gate/fence_alumi/reziria/index.html

目隠し率・採光率・通風率はフェンス本体
H08サイズで算出した値です。
(当社基準)

○目隠し率…フェンス本体(1枚)を正面から見たときに目隠しとなる割合
○採光率…フェンス本体(1枚)を正面から見たときに光が透過する割合
○通風率…フェンス本体(1枚)で風が通過するすき間の割合

目隠しタイプ

YM1型(横目隠し)

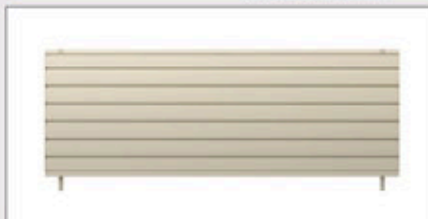

目隠し率	100%
採光率	0%
通風率	0.6%

TM1型(たて目隠し)

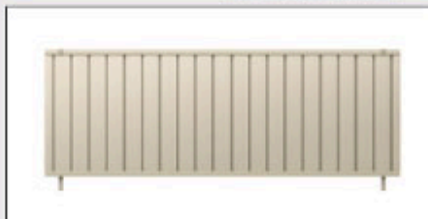

目隠し率	100%
採光率	0%
通風率	0%

YL1型(横ルーバー)

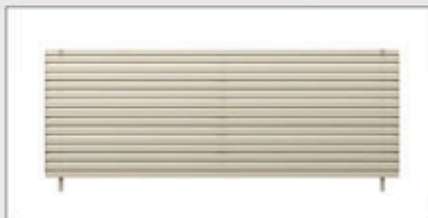

目隠し率	100%
採光率	0%
通風率	6.2%

YL2型(横ルーバー下棧すき間小)

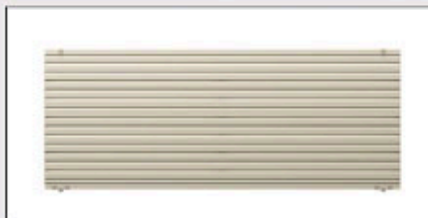

目隠し率	100%
採光率	0%
通風率	6.1%

TL1型(たてルーバー)

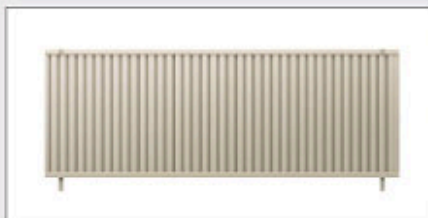

目隠し率	100%
採光率	0%
通風率	15.4%

TL2型(たてルーバー下棧すき間小)

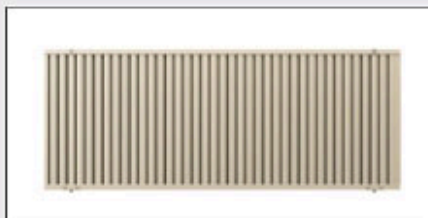

目隠し率	100.0%
採光率	0.0%
通風率	15.6%

YLS型(横採光ルーバー)



目隠し率	100%
採光率	50%
通風率	6.5%

YLK型(横ルーバー傾斜地用)



目隠し率	100%
採光率	0%
通風率	0° 13.3%
	40° 5.4%

ルーバータイプ

SP1型(採光パネル)



目隠し率	100%
採光率	82.5%
通風率	0%

採光タイプ

全タイプ共通の支柱で発注もシンプルです。

【従来】タイプごとに異なる支柱を設定

【レジリア】

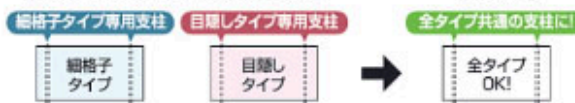

支柱を全タイプ共通にすることで、発注ミスの低減やフェンス本体のデザインが決まっていない場合での支柱の先行施工(フリー支柱・間仕切り支柱共通)が可能です。なお、TK1型のみ専用のフリー支柱も用意しています。

SIZE

全タイプ共通の豊富なサイズ展開。

ブロックモジュールに合わせ、フェンス本体幅を最大2000mmに設定。スレのない美しい納まりが可能です。

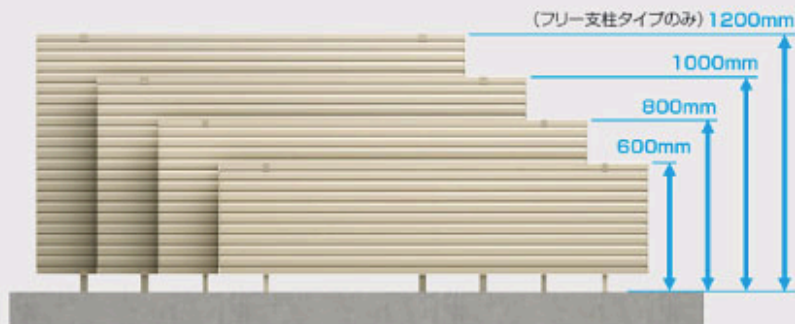
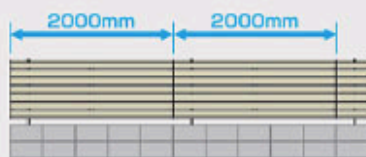

商品の色調は印刷の性質上、
実物と多少異なる場合があります。

ファイアーレ

ニュー
モンプラ
レム
ニス

シャ
トレ
レナ
II

シャ
トレ
レナ
II
ハイ
タイプ

形
材
フ
ェ
ン
ス

レ
ジ
リ
ア
ハ
イ
タ
イ
プ

レ
ジ
リ
ア
ハ
イ
タ
イ
プ

レ
ジ
リ
ア
ハ
イ
タ
イ
プ

ラ
カ
ミ
フ
イ
選
X
川

レ
ジ
リ
ア
ハ
イ
タ
イ
プ

新
型
フ
リ
ー
支
柱

レジリア

ハイスタンダードポイント①
スペック

風速36m/s相当のハイスペックを実現。

さらにフリー支柱タイプは、支柱ピッチ1000mmタイプで風速42m/s相当にアップ。

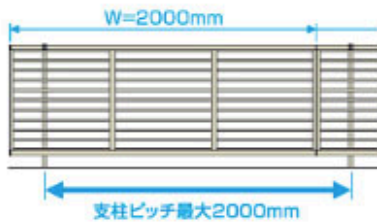

支柱ピッチ最大2000mm



従来品(カムフィX・エクモアX)の風速34m/s相当から、さらに強度アップしたハイスタンダードな耐風圧強度です。支柱ピッチを2000mmで施工する場合でも、耐風圧強度は風速36m/s相当を実現します。

耐風圧強度は、従来品(風速34m/s相当)の約**1.2**倍(当社基準比)の強度となります。

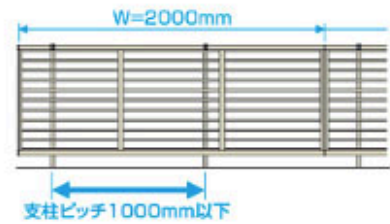

支柱ピッチ1000mm以下



フリー支柱タイプの場合、支柱ピッチを1000mm以下で施工すれば、耐風圧強度が風速42m/s相当にアップします。

耐風圧強度は、従来品(風速34m/s相当)の約**1.5**倍(当社基準比)の強度となります。

ハイスタンダードポイント②
クオリティ

フラットで連続性のあるハイデザイン。

意匠性

YK2型・YK3型・YM1型・YL1型・YL2型・YLS型は、上下棧と格子の面がそろったフラットな意匠を追求しました。



YL1型・YL2型・YM1型は、たて棧を敷地内側に設置することで道路側からは連続した意匠を実現。

従来にはなかったスタイリッシュなたてルーバータイプ(TL1・TL2型)を設定。



ルーバータイプに下棧すき間15mmタイプ(YL2型・TL2型)を設定。

下棧すき間を15mmにすることにより、従来取り付けていた下棧すき間カバー(オプション)を付けることなく道路側からの視線を遮ることができます。

下棧すき間わずか
15mm

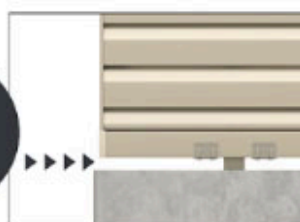

通常
80mm



DESIGN

異なるデザインを組み合わせても美しいデザインになるよう設計されています。



同一の格子幅になるよう設計することで、異なるデザイン同士を連結しても格子ラインが美しいリレーションを生み、調和のとれたデザインを実現。同一デザインで格子タイプに部分的に目隠しタイプを採り入れるなど、住まいの要望に合わせて組み合わせることができます。

注 ●デザイン違い連結ができないタイプ(型)があります。【P.730~P.742参照】

フリー支柱タイプ

Point

- ① 任意の位置、間隔で取り付けが可能。
- ② タイプ別にコーナー材を用意。

注 ●フェンスとフェンスの連結箇所には、フリー支柱の設置はできません。
●コーナー部の両側には必ず支柱を設置してください。



コーナー材



YK1型・TK1型・TYK型は丸格子タイプとコーナー継手の2種類、その他の型は羽根格子タイプのコーナー材を用意しています。

間仕切り支柱タイプ

Point

- ① 表裏が目立たず隣家との境界部の施工に適しています。
- ② コーナー部にすき間を作らないコーナー支柱。
- ③ 施工後の本体交換が可能な本体スライド施工。

注 ●間仕切り支柱タイプをブロック施工する場合、支柱ピッチは2025mmのためフェンス本体のサイズ特注または現地カットが必要です。なお、ブロック施工できないタイプ(型)があります。【P.730~P.742参照】



コーナー支柱

スライド施工

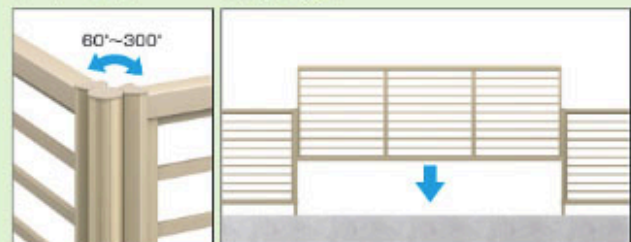

連結部のすき間がなく、一体感のある納まりになります。

施工性

切り縮め時に格子のプレを低減する切り縮め用切断治具を用意しています。

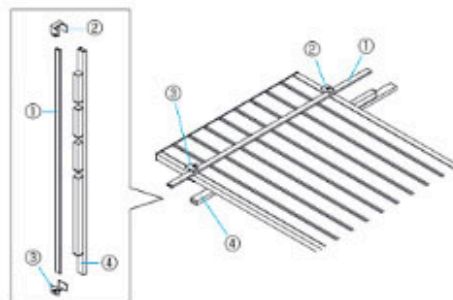

商品の色調は印刷の性質上、実物と多少異なる場合があります。

支柱ピッチ2000mm

支柱ピッチ1000mm

耐風圧
強度

風速36m/s相当

耐風圧
強度

風速42m/s相当

色

サンシルバー(SLC)

アーバングレー(UC)

ダークブロンズ(BD)

ブラック(KC)

ホワイト(WH)

材質

アルミ形材

YL2型(横ルーバー下棧すき間小)



アーバングレー/2008



内観



サンシルバー/2008



ダークブロンズ/2008



ブラック/2008

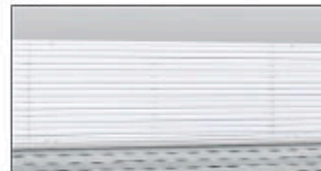

ホワイト/2008

CEF-YL2 価格表

		フリー支柱タイプ			
呼称		2006	2008	2010	2012
品名	寸法(材料)	1998×600	1998×800	1998×1000	1998×1200
フェンス本体 (1枚)		¥30,900	¥34,600	¥38,100	¥44,000
フリー支柱 (1本)		¥4,400	¥4,900	¥9,500	¥10,500
小口キャップ (1組)		¥1,700	¥1,700	¥1,700	¥1,700
コーナー材: 羽根格子 (1本)		¥4,900	¥5,200	¥5,400	¥5,600
端部カバー (1組)		¥6,900	¥7,400	¥7,800	¥8,300

オプション

品名	価格	備考
切断器具 (1組)	¥25,300	YK2・YK3・YM1・YL1・YL2用

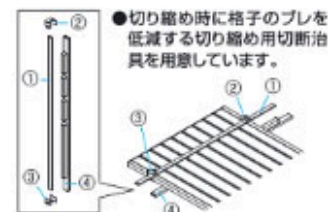

- 注
- YL2型はフリー支柱タイプのみです。
 - YL2型はデザイン違い連結はできません。
 - フェンス連結箇所にはフリー支柱の設置はできません。
 - フリー支柱とフェンス連結部および端部・コーナー部の間隔は、300mm以内で施工してください。それ以上離れると強度が大幅に低下します。
 - コーナー部は、強度確保のため、支柱を2本施工してください。
 - YL2型の場合、下棧すき間カバー(オプション)は取り付けできません。

- フェンス本体1枚を切断して2枚で使用する場合、「端部カバー」が1組(両端分含む)が必要です。

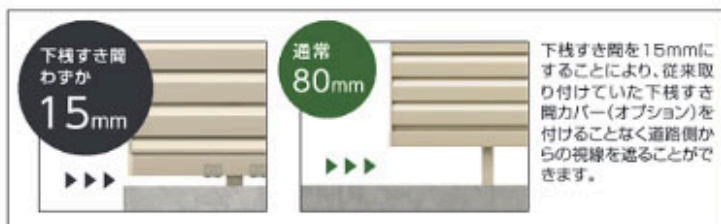

納まり図 単位:mm(2008の場合)

YL2型

フリー支柱タイプ



断面図



H	横ルーバー本数
600	6
800	8
1000	10
1200	12

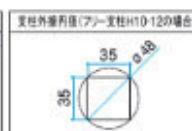

●フリー支柱外径25×36(H=1000・1200の場合35×35)

ブロック壁への施工上のご注意についてはP.693をご参照ください。

サイズ特注 500≦W≦1999、400≦H≦1100(100ピッチのみ)

商品の色調は印刷の性質上、実物と多少異なる場合があります。

注意

■本製品は、障地境界を目的に設置するものです。手すりや転落防止柵などとしては使用しないでください。
■必ずP.1846の使用上・施工上のご注意をご参照ください。

三協アルミ

737

ファイアーレ

ニュービラフレミース

シャトレイナII

シャトレイナII

形ヨフェンス

レシリアハイタイプ

ニューエムシー

ニュータウソリッド

ラカムフィ

ニューアイ

新式