



VILLAWOOD

人工木デッキ ヴィラウッド



そこから先は、もうひとつの世界。

ANOTHER STORY-IN YOUR LIFE.



コルクブラウン
MWB

異温抑制仕様
静電気抑制機能

STANDARD EXTRA

スタンダードタイプ エクストラカラー

アーモンドブラウン
MRO

異温抑制仕様
静電気抑制機能

Cork Brown

華やかで
明るい空間に



◀ ワインコルクのような豊かさを感じさせるミディアムブラウン

天然木のような自然な風合い
色の濃淡、柄のゆらぎが生み出す深み



Almond Brown

重厚感のある
落ち着いた場所



深い赤みを帯びたダークブラウン▶

多彩なバリエーション

空間テイストに合わせて選ぶ

3 × 9
仕様 色

27
パターン

構造は 3 仕様

ナチュラルで温もりのある
人工木幕板



シャープで洗練された印象の
アルミ幕板



天然木感を追求した
キャップ



カラーは合計 9 色

STANDARD EXTRA
スタンダードタイプ エクストラカラー



床板1本ごとに異なる色の濃淡、柄のゆらぎが生み出す自然な風合い

STANDARD BASIC
スタンダードタイプ ベーシックカラー



温もりのある木質感を表現したシンプルなワンカラー

PREMIUM
プレミアムタイプ



木肌の凹凸を再現した浮造り風の表面形状

施工プラン例は
こちらから！

ヴィラウッド スペシャルサイト

https://alumi.st-grp.co.jp/products/deck/villawood_special/



安心・安全に配慮した3つのポイント

POINT

静電気抑制機能

床板の表面に特殊仕上げを行い、デッキ上を歩行した際の静電気の発生を抑制します。
床板色はMWB、MRO、WBR、ROに対応しています。

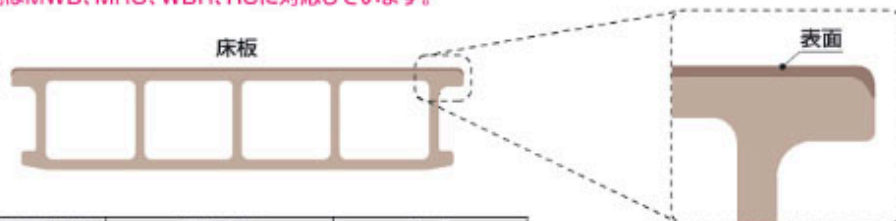

人体の電撃電位(KV)	電撃の強さ	結果
1.0	まったく感じない	本商品0.2~0.6kV
2.0	指の外側に感じるが痛まない	
3.0	針で刺された感じを受け、チクリと痛む	

※JIS L1021-16:2020繊維製保静電物試験方法B法に準拠して実施する。湿度や履物によって数値は変化し、左記は履物が革靴の場合。(デッキ上で足踏み歩行を30秒以上行い、その時の人体帯電電位を測定)

POINT

昇温抑制仕様 温度上昇を抑えることでストレス軽減

人工木表層材に遮熱顔料を使用し、デッキ表面の温度上昇を抑えています。

照射実験時の熱分布図

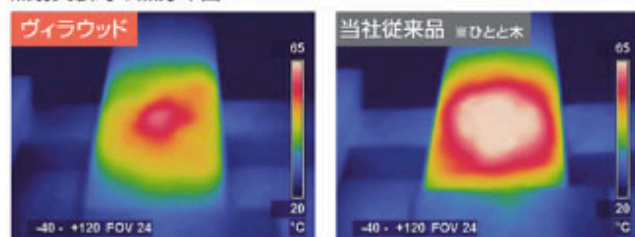

測定機器：チノー製 サーモビジョン CPA-8000 商品色：モカブラウン(WBR)
○同時に照射を開始し、1時間半後に撮影



対応部



POINT

高強度タイプ

デッキの提案の幅が広がる
「高強度タイプ」をご用意しました。

ヴィラウッド (高強度タイプ)  詳細については P.142を参照ください。



人工木幕板仕様

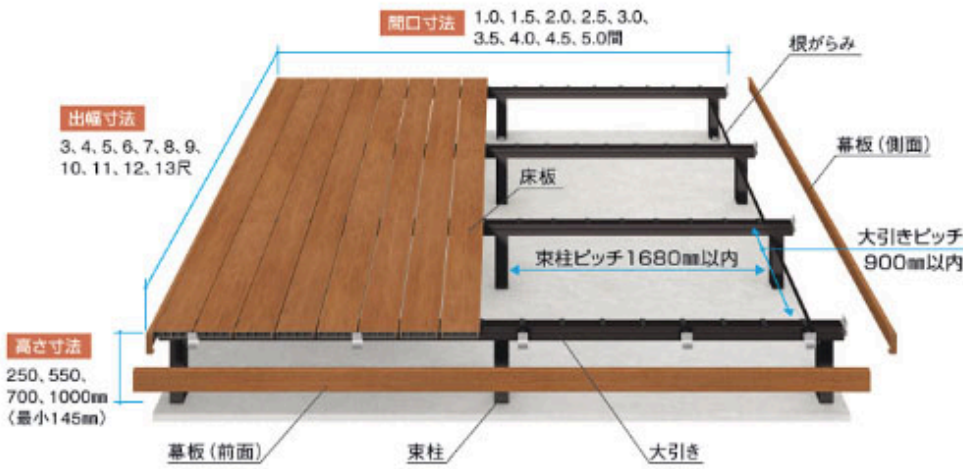

▲二段デッキ

独立納まり

連結納まり



アルミ幕板仕様



▲二段デッキ

独立納まり

連結納まり



キャップ仕様



▲二段デッキ

独立納まり

連結納まり



※人工木デッキ「ヴィラウッド」は、一般住宅の1階専用商品です。鉛直荷重強度は1800N/mfです。

幕板

反りやたわみが少なく、重厚感があります。



大引きは移動できます。

前面側の大引きを現場に合わせて移動できます。

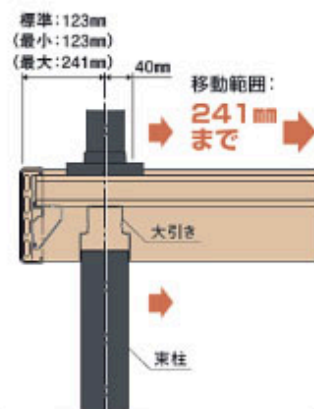

床板・幕板・コーナーキャップを同系色で統一

床板と同系色の幕板・コーナーキャップをご用意しています。コーナーキャップも木調のテクスチャを採用し自然な質感を実現。



■対応フェンス

人工木フェンス	●
ジーエムラインW	●
キャストフェンス	●
木調スクリーン	●
メッシュフェンス	●

■対応照明

躯体側ライン照明	●
幕板ライン照明	●
LED埋込アップライト	●※
※対応床板色はMWB、MRO、WBR、ROの4色です。	

前面幕板・側面幕板

熱伸びの影響が少ないアルミ幕板。KC色をみのの設定となります。

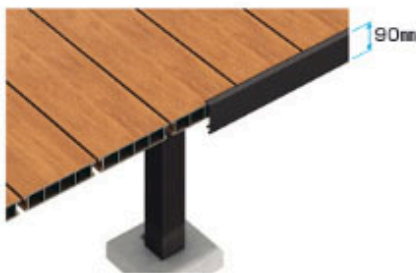

大引き位置

デッキ側面より117mm内側に大引き小口をセットバック。

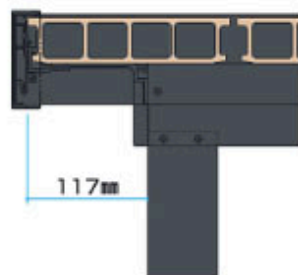

■対応フェンス

人工木フェンス	—
ジーエムラインW	●
キャストフェンス	●
木調スクリーン	●
メッシュフェンス	●

■対応照明

躯体側ライン照明	●
幕板ライン照明	●
LED埋込アップライト	●※
※端部の床板への取り付け不可。対応床板色はMWB、MRO、WBR、ROの4色です。	

床板側面カバー

端部固定金具を隠すことで、床板側面が美しく仕上がります。



大引き位置

デッキ側面より大引き小口を内側にセットバックさせ、浮遊感を演出します。

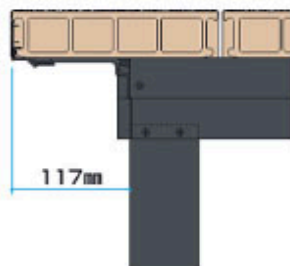

小口キャップ

床板の色や質感に合わせた小口キャップ。小口をふさぐことで床板一枚一枚のシルエットを際立たせます。

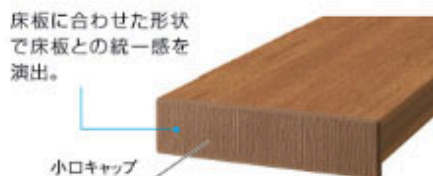

■対応フェンス

人工木フェンス	—
ジーエムラインW	●
キャストフェンス	●
木調スクリーン	●
メッシュフェンス	●

■対応照明

躯体側ライン照明	●
幕板ライン照明	—
LED埋込アップライト	●※
※端部の床板への取り付け不可。対応床板色はMWB、MRO、WBR、ROの4色です。	

ヴィラウッド ■ 商品概要 ■

空間テイストに合わせて選ぶ **3** × **9** **27** パターン
 仕様 色

カラーは合計 **9** 色

STANDARD

スタンダードタイプ

天然木のようなやさしい手触り

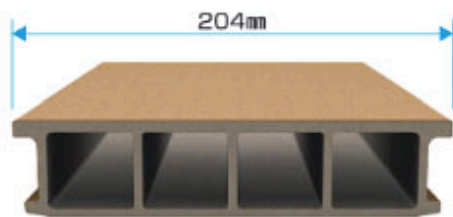

PREMIUM

プレミアムタイプ

木肌を床板表面の凹凸で表現

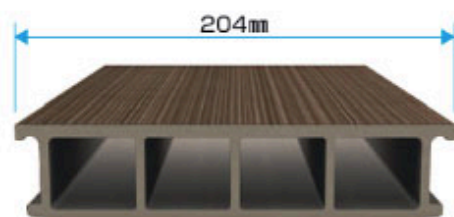

EXTRA エクストラカラー

BASIC ベーシックカラー



アーモンドブラウン MRO スタンダードタイプ エクストラカラー

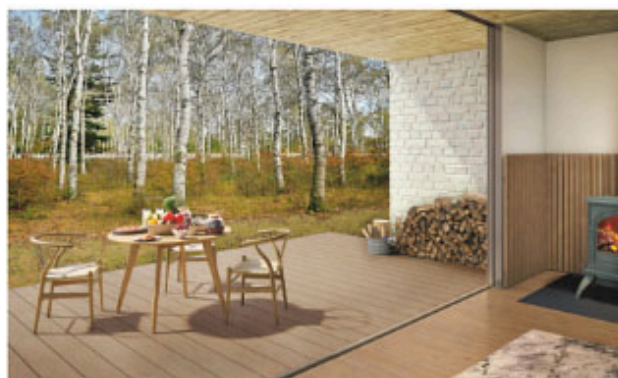

コルクブラウン MWB スタンダードタイプ エクストラカラー



サンドグレー SAG スタンダードタイプ ベーシックカラー

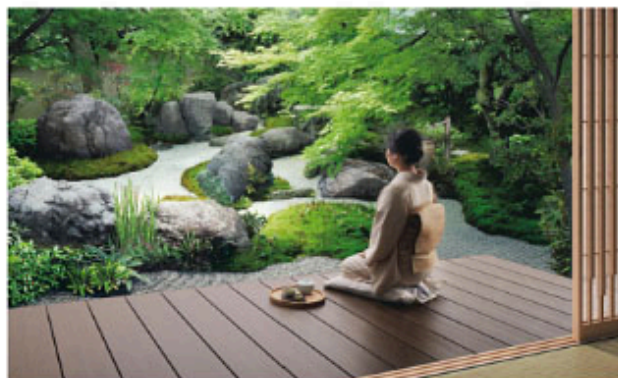

チークブラウン TEB プレミアムタイプ

人木テラス、キッチンガーデンフロア

ウッドデッキ、下

ヴィラウッド

ヴィラウッド (高強度タイプ)

ヴィラウッド (標準タイプ)

リステラ

オールネジ固定タイプ

調音

メンテナンスが容易。 日頃のお手入れも手間がかかりません。

人工木について

- ヴィラウッドの床材には、人工木として樹脂と天然の木粉を原料に使用しているため、色に多少のバラつきが発生します。
- 人工木の表面には、製造時のけばだちなどが残っている場合がありますが、木材のささくれと異なり、剥がれることはありません。
- 人工木は木粉を使用しているため、雨や紫外線の影響などでやや白っぽく変化しますが、強度に影響はありません。
- 人工木の特性上、降雨による雨じみが発生することがありますが、商品全体に十分に水を溜め自然乾燥させると目立たなくなります。
- 人工木は天然木と同様に外的要因により、汚れやしみ、黒い斑点(かびなど)が発生する場合があります。対処方法は取り扱い説明書をご確認ください。
- 人工木の表面は水分をほとんど吸収しないため、設置後、乾かない状態では表面に雨水がたまり乾き方に差が生じる場合がありますが、時間経過とともに軽減されていきます。
- 浴室、プールなどの常時水のかかる場所には設置しないでください。製品の特性上、適していません。

芯材の色違いについて

- ヴィラウッドの芯材には、廃プラスチックをリサイクルして使用しています。部材によって芯材の色が異なりますが、商品の仕上がりに強度には問題ありません。



表面温度について

- デッキの上では、履き物を履いて利用してください。日中、日差しが強い時はデッキが高温になっているため、裸足で歩いたり、乳児を一人で遊ばせると、やけどをさせるおそれがあります。また雨などで濡れたデッキ、ステップはすべりやすくなっているため、転倒するおそれがありますので注意してください。

熱伸縮について

- 人工木の特性上、使用に差し支えない範囲で、熱によって多少反りや伸縮による変形が発生する場合があります。

静電気について

- 人工木は樹脂を使用しているため、歩行で生じる摩擦により、静電気を帯電することがありますので、あらかじめご了承ください。
- 床板に、デッキ上を歩行した際の静電気の発生を抑制する、特殊仕上げを行った色をご用意しています。



【対応色】
 ・スタンダードタイプ エクストラカラー (MWB,MRO)
 ・ベシックカラー (WBR,RO)
 ■オプションで、静電気を軽減する「静電気除去シート」をご用意しています。

お手入れ方法について

長期間、清掃しないままにしておきますと、表面に付着した汚れは、腐食やしみの原因となります。汚れが軽いうちに清掃してください。清掃の目安は、少なくとも年1~2回程度です。特に海岸地帯や交通量の多い道路沿いは、塩分や排気ガスによる腐食やしみが進みやすいので、まめにお手入れしてください。

1 表面についたゴミ・ほこりの除去

商品表面についたゴミ・ほこりは、ほうきなどでまめに取り除いてください。汚れている部分は、雑巾やスポンジ①など柔らかいものを使って水洗いしてから、乾拭きしてください。

2 ひどい汚れの除去

①でも落ちない場合は増めた台所用合成洗剤(液性・中性)②を使って汚れを落とす。洗剤が商品表面に残らないよう、よく水で洗い流して最後にしっかりと乾拭きしてください。

3 頑固な汚れ、黒い斑点(かびなど)の除去

①および②で除去できない汚れの場合
 次亜塩素酸系漂白剤(台所用漂白剤)、次亜塩素酸系かび取り剤(カビキラーなど)を使用してください。その際、使用する次亜塩素酸系漂白剤、かび取り剤の「使用上の注意」をよくお読みください。

- ①商品表面のゴミ・ほこり・汚れを取り除いた後、使用する次亜塩素酸系漂白剤、かび取り剤の使用法に従って一定時間放置してください。
- ②散水しながら長手方向の節目に沿って、デッキブラシ②やスポンジ①で軽くこすりながら洗い落とします。
- ③最後に商品表面や目地材などに漂白剤、かび取り剤が残らないよう、しっかり水で洗い流し、決して終わったら商品表面に水が残らないよう必ず乾拭きしてください。

汚れを取るために次亜塩素酸系漂白剤、次亜塩素酸系かび取り剤を部分的に使用しますと、その部分の色が他の部分と違って見える場合があります。よって上記①~③のメンテナンスを本商品施工面全体に渡って行っていただくことをお勧めします。

4 糞尿の除去

ペットの糞尿はしみになりやすいので、気がついたらすぐに水で洗い流してください。

5 雨じみの除去

使用環境によって雨・雪・散水により商品表面に部分的にしみが残ることがあります。

- ①まず①・②の方法で、本商品施工面全体に塗り、表面のゴミ・ほこり・汚れを取り除きます。
 - ②次に散水ホースなどを用い、本商品施工面全体に塗り、表面が完全に濡れるように十分に散水します。
 - ③散水終了後、自然乾燥しますとしみを目立ちにくくすることができます。商品表面に水が部分的に後残っている場合は最後に必ず乾拭きをしてください。
- 雑巾・スポンジ①・デッキブラシ②を用いてお手入れする場合は、本商品の長手方向(節目の方向)に沿って行ってください。

- ※1 スポンジを使用する場合はスポンジの取り扱い説明書をご確認ください。
- ※2 デッキブラシを用いて汚れを取る場合は温度にご注意ください。また金属ブラシの使用はおやめください。
- ※3 洗剤を使用する場合は、洗剤の取り扱い説明書をご確認ください。

デッキ表面についたキズの補修が可能

スタンダードタイプの場合

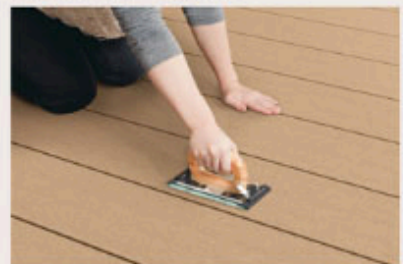

- 市販のサンドペーパー(60番)で表面を長手方向の節目に合わせ、キズなどが生じた部分を周囲と全体的にぼかす感じでこするときれいに補修できます。
- 平らな広い面を修復する場合、市販のサンドペーパーホルダー(サンドペーパーを取り付ける道具)を使うと楽に修復できます。

プレミアムタイプの場合

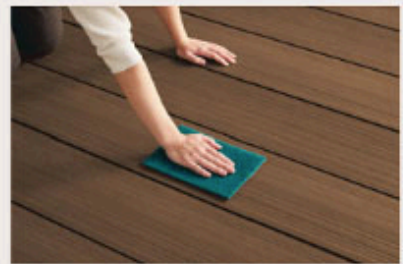

- 市販のナイロン不織布をたわして表面を長手方向の節目に合わせ、キズなどが生じた部分を周囲と全体的にぼかす感じでこするときれいに補修できます。

- 表面を皮膜していますので、汚れの落ち方を見ながら過度に強くこすらないでください。芯材が露出してしまいます。
- シンナー、ベンジンなどの有機溶剤は使用しないでください。材料が変色するおそれがあります。
- 部分的にキズの補修を行った場合、周囲の外観と違って見えることがあります。*周囲を含め全体的にぼかす感じでこすることがポイントです。

ヴィラウッド ■ 商品概要 ■

共通特長

床板固定方法

ねじ頭が見えないので、表面がスッキリ仕上がります。

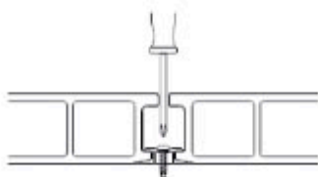

真上から固定するため施工もスムーズです。メンテナンス時も取りはずしできます。

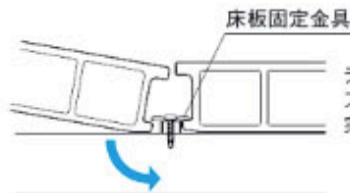

テーバーがついていて、斜めからのスライド挿入により、少ない力で確実に床板を固定できます。

昇温抑制仕様



温度上昇を抑えることでストレス軽減

人工木表層材に遮熱顔料を使用し、デッキ表面の温度上昇を抑えています。

対応部



対応色



照射実験時の熱分布図

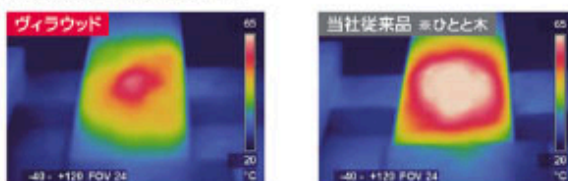

測定機器：チノー製 サーモビジョン CPA-8000 高品位：モカブラウン(WBR)
○同時に照射を離脱し、1時間半後に撮影

照射直後から3時間後までの温度測定データ

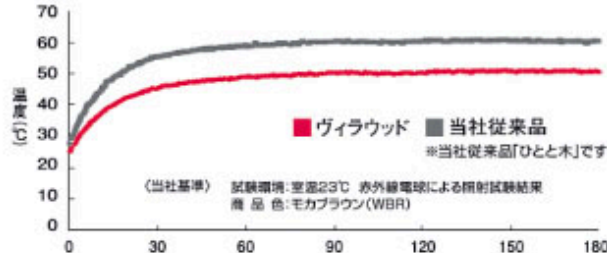

静電気抑制機能

床板の表面に特殊仕上げを行い、デッキ上を歩行した際の静電気の発生を抑制。



床板色はMWB、MRO、WBR、ROに対応しています。

千鳥張り納まり

千鳥張り(フローリング風)に対応しました。

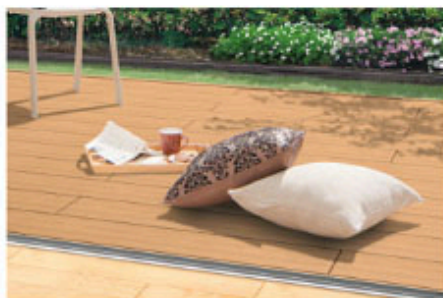

意匠性の高い二段デッキ

二段デッキのW寸法と本体のW寸法が同一なので、それぞれの床板が揃い、意匠性の高い納まりになります。

本体と二段デッキが揃います



すき間カバー(オプション)

KC色のすき間カバーをご用意。

千鳥張り用床板固定金具

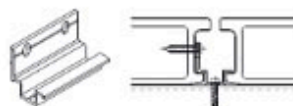

専用金具を使い、床板中央部も固定することで床板のズレを防ぎます。

束柱

住宅条件に合わせて豊富なサイズ展開が可能です。また、2種類の納まりをご用意。



低床納まり

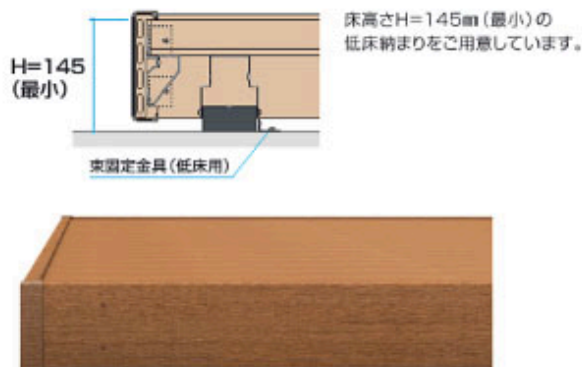

幕板コーナーキャップ 幕板連結カバー

木幕 **ア幕**

用途に合わせた幕板コーナーキャップをご用意しました。



幕板取り付け部品 **木幕**

天然木に比べて大きな熱伸びを取付金具にて吸収します。



ヴィラウッド ■ 商品概要 ■

共通特長

特殊納まり

庭の大きさや形状、そしてガーデニングプランなどさまざまな設置条件に応じた納まりが可能です。



出隅納まり 木幕 ア幕



入隅納まり 木幕 ア幕 キャ



台形納まり 木幕 ア幕



隅切り納まり 木幕 ア幕



出幅違い納まり (躯体側) 木幕 ア幕 キャ



出幅違い納まり (前側) 木幕 ア幕 キャ



片袖壁納まり 木幕 ア幕 キャ



両袖壁納まり 木幕 ア幕



張り出し納まり 木幕 ア幕



くり貫き納まり 木幕 ア幕



アール納まり※ 木幕



テラス柱納まり 木幕 ア幕 キャ

※「アール納まり」は、スタンダードタイプのみ対応しています。
エクストラカラーの場合、幕板はパーシックカラー (WBR, RO) となります。

オプション

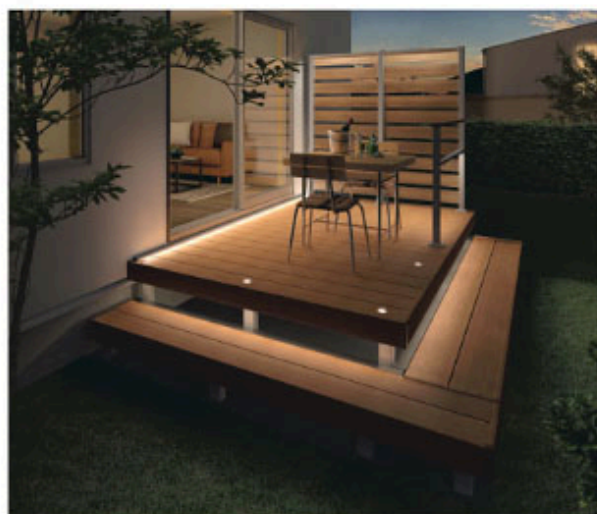

LED照明

躯体側 ライン照明



躯体側の床板上に設置するライン照明。

幕板 ライン照明 木幕 ア幕



幕板に取り付けるライン照明。

LED埋込 アップライト



床板に埋め込み、境界認知の役割を果たすアップライト。

●対応床板色は、MWB、MRO、WBR、ROの4色です。

オプション

独立ステップ

デッキに直接取り付けられない独立型のステップ。外から楽に出入りができます。



標準 (H=550用)
ロング (H=700用)



人工木ステップ **木幕** **アル**

ステップを取り付けることで、外から楽に出入りができます。踏み面を広く角度もゆるやかにすることで、より安全性を高めました。現場に合わせて踏み板の高さ調整が可能です。



標準 (H=550用)



ロング (H=700用)

安全性に
配慮した滑り止め

アルミステップ (H=1000) **木幕** **アル**

ジーエムラインWフェンスとコーディネートすることができるアルミステップ (H=1000)。ステップ単体に手すりと笠木を取り付け、より安心してお使いいただけるタイプもご用意しています。

笠木端部キャップ

アルミステップの手すりの笠木部分に、端部キャップを用意しました。



安全性に
配慮した滑り止め

商品の色調は印刷の性質上、
実物と多少異なる場合があります。

ウォール
カタログ

セット価格表
P.64

納まり図
P.96

価格表3 (別冊)
P.8

ヴィラウッド ■ 商品概要 ■

オプション

スロープスターター ■ 木箱

デッキへの昇降は、段差を軽減し、足元の安全を確保するスロープスターターをご用意しています。

スロープの手すりにはジーエムラインWフェンスの設置が可能。デッキ上への連結も可能です。



下幕板 ■ アボ

床下に見えるデッキ下部の構造を隠して意匠性を向上します。



大引きカバー ■ キヤ

床下に見えるデッキ下部の構造を隠して意匠性を向上します。



木調束柱

床板になじむ木調タイプの束柱を用意しています。色はトラッドオーク、クラフトチェリーの2色です。



トラッドオーク (FA)

クラフトチェリー (YC)

床下囲い ■ 木箱 ■ アボ

デッキの床下を囲って意匠性をアップさせる床下囲いは、強い印象になりがちなデッキの床下を隠し、さらにデッキ全体に重厚感を演出します。



※本図は人工木幕板仕様です。

床下囲い収納口部品 ■ 木箱

デッキ下を収納スペースとして有効利用。前面幕板・側面幕板の取りはずしができ、肥料やプランター、ガーデニング道具などの収納に活用できます。



点検口

デッキの下に水道メーターなどがある場合でも大丈夫。施工はデッキ材を切って行うので、部材もムダにせず、現場で簡単に対応できます。

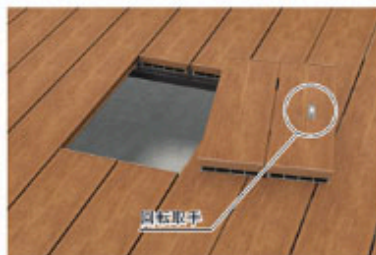

くり貫き

デッキの一部をくり貫くことにより、シンボルツリーなどを配置することができます。

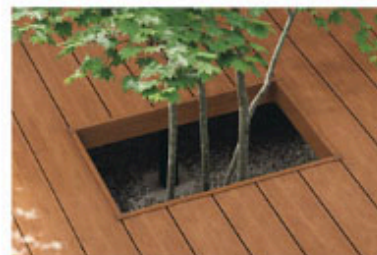

人工木デッキ・ガーデニングフロア

下

ヴィラウッド

（高強度タイプ）

（軽便タイプ）

リステラ

オールネジ固定タイプ

溝

床下メッシュ囲い **木** **ア** **キ** 🐕

デッキ下をメッシュフェンスで囲い、ペットのもぐり込みを防ぎます。



テラス柱カバー

テラスを併設する場合、床板の切り欠け部をカバーするテラス柱カバーをご用意しています。



雨樋なし柱用



雨樋付き柱用

フラットレール対応部材

フラットレール対応部材を使用すれば、フラットレールサッシと床板の段差も少なく、すっきりとした納まりになります。出入りがスムーズになり、居室空間とお庭がもっと身近に感じられます。

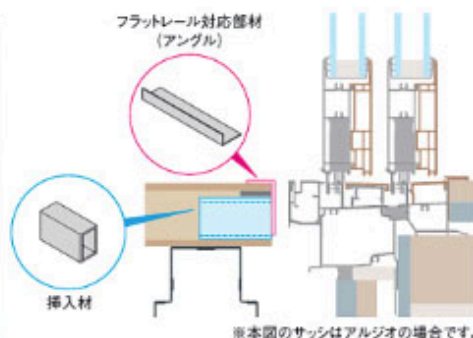

ラクシェード下部固定金具 🐕

ラクシェードをデッキの上に取り付けることができます。デッキの上に簡単に日影を作ることができ、室内やデッキを家族やペットにとって快適な空間に演出します。



別途、バルコニー笠木取り付け部品が必要です。

静電気除去シート

住宅サッシのかまちに貼って、手でさわることにより、デッキで発生した静電気を軽減させます。



防草シート

デッキ下に生える雑草を防ぐシートです。

