

# カーポート カムフィエース



さまざまなニーズにお応えする  
充実のサイズとタイプバリエーション。  
コストパフォーマンスも高い  
スタンダードカーポート。

ワイド・トリプルの場合

耐風圧  
強度 風速**38m/s**相当

耐風圧  
強度 風速**42m/s**相当

●耐風圧強度の数値は目安であり、商品保証値ではありません。

耐積雪  
量 **約20cm**  
相当

比重0.3にて算出

※写真は基本タイプ

## カムフィエース ①! 高さに余裕のあるサイズ設定。

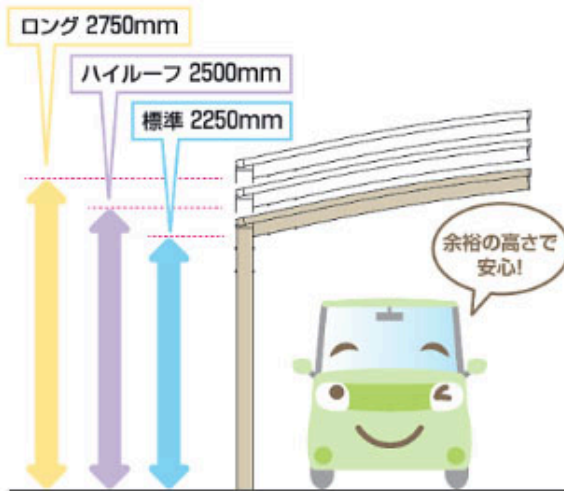

## カムフィエース ②! 使い勝手に配慮した豊富なサイズ設定。

●基本タイプ



●ワイド基本タイプ



●トリプル基本タイプ



●トリプル基本タイプ

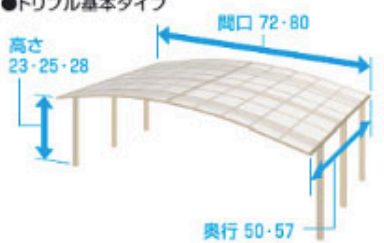

## カムフィエース ③! 駐車台数で選べるタイプ設定。

●カムフィエース

🚗 × 1台

基本タイプ



ベーシックな1台駐車用

●カムフィエースワイド

🚗 × 2台

基本タイプ



基本タイプで間口方向に2台駐車(奥行連結タイプ、奥行延長タイプも設定しています)

●カムフィエーストリプル

🚗 × 3台

基本タイプ

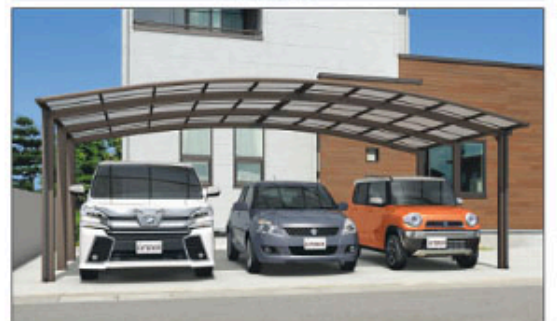

基本タイプで間口方向に3台駐車

商品の色調は印刷の性質上、  
実物と多少異なる場合があります。

# カムフィエース

**カムフィエース POINT ④** 豊富なカラーバリエーションを用意しています。



**ROOF PANEL** 屋根パネルの寸法についてはP.1671をご参照ください。

【屋根パネル】は4種類の材質から選べます。

	屋根パネル材質							
	ポリカーボネート板		ポリカーボネート板 (かすみ調)	熱線遮断 ポリカーボネート板	熱線遮断ポリカーボネート板 (かすみ調)	熱線遮断FRP板 DRタイプ(かすみ調)	アルミ板	
	BR	AO	SI	AO	SI	SI	UC	BD
耐衝撃強度アップ	■	■	■	■	■	■		
紫外線を低減			■	■	■	■		
熱量を半減				■	■	■		
直射日光を拡散					■	■		
プライバシー			■		■	■		
防火性能						■		
直射日光カット							■	■
不燃材							■	■

**注** ●熱線遮断ポリカーボネート板(かすみ調)は、天候や見る角度により、青みがかった色合いに見えるパネルです。  
●熱線遮断FRP板DRタイプ(かすみ調)にはガラス繊維が含まれており、日光の反射などによりスジ状の模様が見える場合があります。

## 耐風圧強度

●基本タイプ



●ワイド・トリプル基本タイプ



●耐風圧強度の数値は目安であり、商品保証値ではありません。

※トリプルはパネル抜け防止材標準装備。

耐風圧強度UP

【着脱式サポートセット+パネル抜け防止材】



サポートセットは、着脱式で固定しやすく、収納時も柱にスッキリと納まります。また、サポート受けは埋め込みタイプとし、サポートセットを使用しない場合でも、つまずくことがないように配慮しました。



耐風圧強度 **38**m/s相当

↓

耐風圧強度 **42**m/s相当

●耐風圧強度の数値は目安であり、商品保証値ではありません。

【着脱式サポートセット+台風対策オプション】



強風による屋根パネルの吹き上げに備えて、台風対策オプションを用意しています。カーポート本体施工後の後付けも可能です。

カムフィエース	倉庫	カムフィエースワイド	カムフィエーストリプル
●	×	×	×

**注** ●台風対策オプションは、必ずサポートセットと組み合わせてご使用ください。

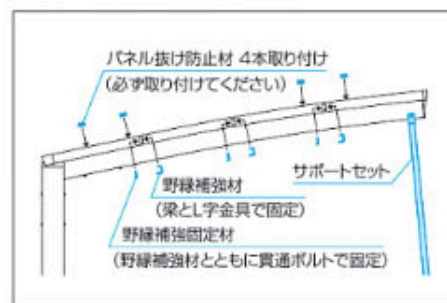

耐風圧強度 **38**m/s相当

耐風圧強度 **46**m/s相当

●耐風圧強度の数値は目安であり、商品保証値ではありません。

# カムフィエース

基本

色	サンシルバー(SLC)	アーバングレー(UC)	ダークブロンズ(BD)	ブラック(KC)	ホワイト(WH)	ブロンズ(BR)	材質	本体:アルミ材 屋根パネル:下記参照
パネル	ブラウンスモーク(BR)	ブルースモーク(AO)	かすみ(SI)	ブルースモーク(AO)	かすみ(SI)	かすみ(SI)	アーバングレー(UC)	ダークブロンズ(BD)
	ポリカーボネート板		ポリカーボネート板 (かすみ調)	熱線遮断 ポリカーボネート板	熱線遮断ポリカーボネート板 (かすみ調)	熱線遮断FRP板 DRタイプ(かすみ調)	アルミ板	



アーバングレー/基本タイプ/5027/H23/ポリカーボネート板(かすみ調):かすみ  
 ※開口33は柱3本になります。

サンシルバー/基本タイプ/5033/H23/ポリカーボネート板:ブルースモーク

## PJR セット価格表

とBRは(受注生産品) 納期をご確認ください。

収納台数	タイプ	姿	呼称	寸法 (奥行×開口)	ポリカーボネート板 ※1			熱線遮断 ポリカーボネート板 加算額	熱線遮断FRP板 DRタイプ 加算額	アルミ板 加算額	柱本数
					H23 (2250mm)	H25 (2500mm)	H28 (2750mm)				
1台	基本		4324	4312×2400	¥226,700	¥227,300	¥295,100	¥6,000加算	¥105,000加算	¥168,000加算	2本
			4325	4312×2540	¥236,300	¥236,900	¥304,700	¥7,200加算	¥107,400加算	¥178,600加算	
			4327	4312×2700	¥245,000	¥252,200	¥313,400	¥6,000加算	¥116,400加算	¥190,600加算	
			4330	4312×3000	¥294,000	¥296,600	¥355,600	¥7,800加算	¥129,600加算	¥210,000加算	3本
			4333	4312×3300	¥357,300	¥368,100	¥459,900	¥10,200加算	¥139,800加算	¥234,000加算	
			5024	5027×2400	¥239,700	¥240,300	¥308,100	¥7,000加算	¥122,500加算	¥196,000加算	
			5025	5027×2540	¥251,100	¥258,300	¥319,500	¥8,400加算	¥125,300加算	¥208,300加算	2本
			5027	5027×2700	¥260,700	¥267,900	¥329,100	¥7,000加算	¥135,800加算	¥222,300加算	
			5030	5027×3000	¥310,100	¥312,300	¥371,300	¥9,100加算	¥151,200加算	¥245,000加算	
			5033	5027×3300	¥398,000	¥398,600	¥490,400	¥11,900加算	¥163,100加算	¥273,000加算	3本
			5724	5742×2400	¥253,900	¥261,100	¥322,300	¥8,000加算	¥140,000加算	¥224,000加算	
			5725	5742×2540	¥271,900	¥274,500	¥333,500	¥9,600加算	¥143,200加算	¥238,000加算	
			5727	5742×2700	¥288,000	¥290,600	¥349,600	¥8,000加算	¥155,200加算	¥254,000加算	2本
			5730	5742×3000	¥327,000	¥329,200	¥388,200	¥10,400加算	¥172,800加算	¥280,000加算	
			5733	5742×3300	¥417,000	¥420,300	¥508,800	¥13,600加算	¥186,400加算	¥312,000加算	

●ポリカーボネート板以外の場合、※1に上記価格を加算してください。

- 注 ●積雪地域では使用しないでください。  
 ●積雪が20cmを超える前に雪おろしをしてください。オプションで雪おろし棒を用意しています。  
 ●屋根などから落雪するおそれがある場所では、軒先との間隔を十分にとってください。  
 ●屋根が風であおられないように柱はできるだけ建物と反対側に施工してください。

## 耐風圧強度=風速42m/s仕様用追加部材

品名			H23	H25	H28
サポートセット(着脱式) + パネル掛け防止材	基本	開口30以下	奥行43 ¥39,300	¥41,500	¥42,700
		奥行50	¥39,700	¥41,900	¥43,100
		奥行57	¥40,000	¥42,200	¥43,400
サポートセット(着脱式)	基本	開口33	¥51,600	¥54,900	¥56,700

オプションについてはP.1193をご参照ください。

## 耐風圧強度=風速46m/s仕様用追加部材

(受注生産品) 納期をご確認ください。

品名			H23	H25	H28	
サポートセット(着脱式) + 台風対策オプション	基本	開口27以下	奥行43	¥117,900	¥120,100	¥121,300
			奥行50	¥125,600	¥127,800	¥129,000
			奥行57	¥133,400	¥135,600	¥136,800
		開口30	奥行43	¥129,000	¥131,200	¥132,400
			奥行50	¥139,000	¥141,200	¥142,400
			奥行57	¥149,100	¥151,300	¥152,500
		開口33	奥行43	¥157,300	¥160,600	¥162,400
			奥行50	¥169,600	¥172,900	¥174,700
			奥行57	¥181,800	¥185,100	¥186,900

商品の色調は印刷の性質上、  
 実物と多少異なる場合があります。

規格表2  
 (別冊)  
 P.954

U・スタイルアクセス

EM・ロシェード

ダブルフェニース

フォアウォーク・フオークZ

カーポート

ニューカイトオーレズ

ニューカイトリッドシェ

カムフィエース

カムフィエースZ

# カムフィエース

見積りシステム  
対応

奥行  
連結

合学  
連結

Y合学  
連結

ハイルフ  
車

ロング  
柱

側面  
パネル

納まり

施工  
情報

備忘基礎対応  
(別途必要)

H.2750 H.2750(※C)

P.1190 P.1194 P.1671

奥行2連結・奥行延長・合学・Y合学

色	サンシルバー (SLC)	アーバングレー (UC)	ダークブロンズ (BD)	ブラック (KC)	ホワイト (WH)	ブロンズ (BR)	材質	本体:アルミ形材 屋根パネル:右記参照
---	--------------	--------------	--------------	-----------	-----------	-----------	----	------------------------

U-  
スタイル  
セット

EM-  
アロシエード

ダ  
ブル  
フ  
ム  
ス

フ  
ォ  
グ  
-  
レ  
ン  
ズ

カ  
ー  
ポ  
ー  
ト

ニ  
ュ  
エ  
ク  
オ  
ー  
レ  
ン  
ズ

ニ  
ュ  
カ  
イ  
リ  
ド  
シ  
ュ

カ  
ム  
フ  
ィ  
エ  
ー  
ス

カ  
ム  
フ  
ィ  
エ  
ー  
ス  
2



サンシルバー/奥行2連結タイプ/(50・50)27/H23/ポリカーボネート板:ブルースモーク  
※開口33は柱6本になります。



ダークブロンズ/奥行延長タイプ/(50・14)27/H23/ポリカーボネート板:ブラウンズモーク  
※開口33は柱4本になります。



ブラック/合学タイプ/50(24・24)/H23/ポリカーボネート板(かすみ調):かすみ ※開口33との組み合わせは柱6本になります。



アーバングレー/Y合学タイプ/50(27・27)/H23/熱線遮断ポリカーボネート板(かすみ調):かすみ  
※開口33との組み合わせは柱6本になります。

1184

規格表2  
(別冊)  
P.954

表示価格には消費税、納入費、  
施工費などは含まれておりません。

耐風圧強度 風速38m/s仕様 耐積雪量 積雪20cm仕様

●耐風圧強度の数字は目安であり、商品仕様書ではありません。 比類0.3にて算出

パネル	ブラウンスモーク (BR)	ブルースモーク (AO)	かすみ (SI)	ブルースモーク (AO)	かすみ (SI)	かすみ (SI)	かすみ (SI)	アーングレー (UC)	ダークブロンズ (BD)
	ポリカーボネート板		ポリカーボネート板 (かすみ調)	熱線遮断ポリカーボネート板	熱線遮断ポリカーボネート板 (かすみ調)	熱線遮断FRP板	熱線遮断FRP板 DRタイプ(かすみ調)	アルミ板	

PJR セット価格表

と BD・KC・WH・BR は 受注生産品 納期をご確認ください。

収納台数	タイプ	姿 図	呼 称	寸法 (奥行×開口)	ポリカーボネート板 ※1			熱線遮断ポリカーボネート板 加算額	熱線遮断FRP板 DRタイプ 加算額	アルミ板 加算額	柱 本数
					H23 (2250mm)	H25 (2500mm)	H28 (2750mm)				
2台	奥行2連結		(43・43) 24	8802×2400	¥ 455,000	¥ 456,200	¥ 591,800	¥ 12,000 加算	¥ 210,000 加算	¥ 336,000 加算	4本
			(43・43) 25	8802×2540	¥ 470,500	¥ 471,700	¥ 607,300	¥ 14,400 加算	¥ 214,800 加算	¥ 357,200 加算	
			(43・43) 27	8802×2700	¥ 486,200	¥ 500,600	¥ 623,000	¥ 12,000 加算	¥ 232,800 加算	¥ 381,200 加算	
			(43・43) 30	8802×3000	¥ 583,500	¥ 588,700	¥ 706,700	¥ 15,600 加算	¥ 259,200 加算	¥ 420,000 加算	
			(43・43) 33	8802×3300	¥ 704,800	¥ 726,400	¥ 910,000	¥ 20,400 加算	¥ 279,600 加算	¥ 468,000 加算	6本
			(50・50) 24	10032×2400	¥ 480,900	¥ 482,100	¥ 617,700	¥ 14,000 加算	¥ 245,000 加算	¥ 392,000 加算	
			(50・50) 25	10032×2540	¥ 500,100	¥ 514,500	¥ 636,900	¥ 16,800 加算	¥ 250,600 加算	¥ 416,600 加算	
			(50・50) 27	10032×2700	¥ 517,700	¥ 532,100	¥ 654,500	¥ 14,000 加算	¥ 271,600 加算	¥ 444,600 加算	
			(50・50) 30	10032×3000	¥ 615,700	¥ 620,100	¥ 738,100	¥ 18,200 加算	¥ 302,400 加算	¥ 490,000 加算	
			(50・50) 33	10032×3300	¥ 786,200	¥ 787,400	¥ 971,000	¥ 23,800 加算	¥ 326,200 加算	¥ 546,000 加算	6本
			(57・57) 24	11462×2400	¥ 509,300	¥ 523,700	¥ 646,100	¥ 16,000 加算	¥ 280,000 加算	¥ 448,000 加算	
			(57・57) 25	11462×2540	¥ 541,600	¥ 546,800	¥ 664,800	¥ 19,200 加算	¥ 286,400 加算	¥ 476,000 加算	
			(57・57) 27	11462×2700	¥ 572,300	¥ 577,500	¥ 695,500	¥ 16,000 加算	¥ 310,400 加算	¥ 508,000 加算	
			(57・57) 30	11462×3000	¥ 649,400	¥ 653,800	¥ 771,800	¥ 20,800 加算	¥ 345,600 加算	¥ 560,000 加算	
(57・57) 33	11462×3300	¥ 824,200	¥ 830,800	¥ 1,007,800	¥ 27,200 加算	¥ 372,800 加算	¥ 624,000 加算	6本			
1台+4台	奥行延長		(43・14) 24	5742×2400	¥ 326,800	¥ 328,500	¥ 425,800	¥ 8,000 加算	¥ 140,000 加算	¥ 224,000 加算	3本
			(43・14) 25	5742×2540	¥ 338,500	¥ 340,200	¥ 437,500	¥ 9,600 加算	¥ 143,200 加算	¥ 238,000 加算	
			(43・14) 27	5742×2700	¥ 350,300	¥ 358,600	¥ 449,300	¥ 8,000 加算	¥ 155,200 加算	¥ 254,000 加算	
			(43・14) 30	5742×3000	¥ 407,600	¥ 411,300	¥ 499,800	¥ 10,400 加算	¥ 172,800 加算	¥ 280,000 加算	
			(43・14) 33	5742×3300	¥ 484,700	¥ 496,600	¥ 617,900	¥ 13,600 加算	¥ 186,400 加算	¥ 312,000 加算	4本
			(50・14) 24	6457×2400	¥ 339,800	¥ 341,500	¥ 438,800	¥ 9,000 加算	¥ 157,500 加算	¥ 252,000 加算	
			(50・14) 25	6457×2540	¥ 353,300	¥ 361,600	¥ 452,300	¥ 10,800 加算	¥ 161,100 加算	¥ 267,900 加算	
			(50・14) 27	6457×2700	¥ 366,000	¥ 374,300	¥ 465,000	¥ 9,000 加算	¥ 174,600 加算	¥ 285,900 加算	
			(50・14) 30	6457×3000	¥ 423,700	¥ 427,000	¥ 515,500	¥ 11,700 加算	¥ 194,400 加算	¥ 315,000 加算	
			(50・14) 33	6457×3300	¥ 525,400	¥ 527,100	¥ 648,400	¥ 15,300 加算	¥ 209,700 加算	¥ 351,000 加算	4本
			(57・14) 24	7172×2400	¥ 354,000	¥ 362,300	¥ 453,000	¥ 10,000 加算	¥ 175,000 加算	¥ 280,000 加算	
			(57・14) 25	7172×2540	¥ 374,100	¥ 377,800	¥ 466,300	¥ 12,000 加算	¥ 179,000 加算	¥ 297,600 加算	
			(57・14) 27	7172×2700	¥ 393,300	¥ 397,000	¥ 485,500	¥ 10,000 加算	¥ 194,000 加算	¥ 317,600 加算	
			(57・14) 30	7172×3000	¥ 440,600	¥ 443,900	¥ 532,400	¥ 13,000 加算	¥ 216,000 加算	¥ 350,000 加算	
(57・14) 33	7172×3300	¥ 544,400	¥ 548,800	¥ 666,800	¥ 17,000 加算	¥ 233,000 加算	¥ 390,000 加算	4本			

●ポリカーボネート板以外の場合、※1に上記価格を加算してください。

- 注**
- 奥行延長タイプの奥行14サイズは、単独では使用できません。必ず同じ開口の基本タイプと組み合わせて使用してください。
  - 積雪地域では使用しないでください。
  - 積雪が20cmを超える前に雪おろしをしてください。オプションで雪おろし棒を用意しています。
  - 屋根などから落雪するおそれがある場所では、軒先との間隔を十分にとってください。
  - 屋根が風であおられないように柱はできるだけ建物と反対側に施工してください。

合掌タイプ・Y合掌タイプの価格についてはP.1186 P.1187をご参照ください。

耐風圧強度=風速42m/s仕様用追加部材

品 名		H23	H25	H28	
サポートセット (簡易式) + パネル抜け防止材	奥行2連結	開口30以下 奥行43+43	¥ 78,600	¥ 83,000	¥ 85,400
		奥行50+50	¥ 79,400	¥ 83,800	¥ 86,200
		奥行57+57	¥ 80,000	¥ 84,400	¥ 86,800
	奥行延長	開口30以下 奥行43+14	¥ 59,400	¥ 62,700	¥ 64,500
		奥行50+14	¥ 59,800	¥ 63,100	¥ 64,900
		奥行57+14	¥ 60,100	¥ 63,400	¥ 65,200
サポートセット (簡易式)	奥行2連結	開口33	¥103,200	¥109,800	¥113,400
	奥行延長	開口33	¥ 68,800	¥ 73,200	¥ 75,600

耐風圧強度=風速46m/s仕様用追加部材 受注生産品 納期をご確認ください。

品 名		H23	H25	H28		
サポートセット (簡易式) + 台風対策 オプション	奥行2連結	開口27以下	奥行43+43	¥245,800	¥250,200	¥252,600
			奥行50+50	¥261,200	¥265,600	¥268,000
			奥行57+57	¥276,800	¥281,200	¥283,600
		開口30	奥行43+43	¥268,000	¥272,400	¥274,800
			奥行50+50	¥288,000	¥292,400	¥294,800
			奥行57+57	¥308,200	¥312,600	¥315,000
	奥行延長	開口33	奥行43+14	¥324,600	¥331,200	¥334,800
			奥行50+50	¥349,200	¥355,800	¥359,400
			奥行57+57	¥373,600	¥380,200	¥383,800
		開口27以下	奥行43+14	¥228,600	¥231,900	¥233,700
			奥行50+14	¥244,000	¥247,300	¥249,100
			奥行57+14	¥259,600	¥262,900	¥264,700
	奥行延長	開口30	奥行43+14	¥250,800	¥254,100	¥255,900
			奥行50+14	¥270,800	¥274,100	¥275,900
			奥行57+14	¥291,000	¥294,300	¥296,100
		開口33	奥行43+14	¥290,200	¥294,600	¥297,000
			奥行50+14	¥314,800	¥319,200	¥321,600
			奥行57+14	¥339,200	¥343,600	¥346,000

オプションについてはP.1193をご参照ください。

商品の色調は印刷の性質上、実物と多少異なる場合があります。

U・スタイルアップセット  
EM・アロシエードⅡ  
ダブルビームス  
フオーク・フオークZ  
カローポート  
ニコニコイコイコⅡ  
ニコイマイリッドZ  
カムファイエース  
カムファイエースZ

# カムフィエース

合学・Y合学

見積りシステム  
対応

合学  
連結

Y合学  
連結

ハイルフ  
車

ロング  
柱

側面  
パネル

納まり  
施工  
情報

備忘基礎対応  
(取付必要)

P.1190 P.1194 P.1671

色

サンシルバー (SLC)

アーパングレー (UC)

ダークブロンズ (BD)

ブラック (KC)

ホワイト (WH)

ブロンズ (BR)

材質

本体:アルミ材  
屋根パネル:右記参照

PJR セット価格表

と BD・KC・WH・BR は 受注生産品 納期をご確認ください。

収納台数	タイプ	姿 図	呼 称	寸法 (奥行×開口)	ポリカーボネート板 ※1			熱線遮断 ポリカーボネート板 加算額	熱線遮断FRP板 FRタイプ 加算額	アルミ板 加算額	柱 本数				
					H23 (2250mm)	H26 (2500mm)	H28 (2750mm)								
4本	EM アロシードE		43 (24-24)	4312×4835	¥ 467,600	¥ 468,800	¥ 604,400	¥ 12,000	¥ 210,000	¥ 336,000	4本				
			43 (24-25)	4312×4975	¥ 477,200	¥ 478,400	¥ 614,000	¥ 13,200	¥ 212,400	¥ 346,600					
			43 (24-27)	4312×5135	¥ 485,900	¥ 493,700	¥ 622,700	¥ 12,000	¥ 221,400	¥ 358,600					
			6本	EM アロシードE		43 (24-30)	4312×5435	¥ 534,900	¥ 538,100	¥ 664,900		¥ 13,800	¥ 234,600	¥ 378,000	6本
						43 (24-33)	4312×5735	¥ 643,900	¥ 655,600	¥ 849,100		¥ 16,200	¥ 244,800	¥ 402,000	
						43 (25-25)	4312×5115	¥ 486,800	¥ 488,000	¥ 623,600		¥ 14,400	¥ 214,800	¥ 357,200	
			4本	EM アロシードE		43 (25-27)	4312×5275	¥ 495,500	¥ 503,300	¥ 632,300		¥ 13,200	¥ 223,800	¥ 369,200	4本
						43 (25-30)	4312×5575	¥ 544,500	¥ 547,700	¥ 674,500		¥ 15,000	¥ 236,000	¥ 388,600	
						43 (25-33)	4312×5875	¥ 654,000	¥ 665,700	¥ 859,200		¥ 17,400	¥ 247,200	¥ 412,600	
			6本	EM アロシードE		43 (27-27)	4312×5435	¥ 504,200	¥ 518,600	¥ 641,000		¥ 12,000	¥ 232,800	¥ 381,200	6本
						43 (27-30)	4312×5735	¥ 553,200	¥ 563,000	¥ 683,200		¥ 13,800	¥ 246,000	¥ 400,600	
						43 (27-33)	4312×6035	¥ 663,200	¥ 684,800	¥ 868,400		¥ 16,200	¥ 256,200	¥ 424,600	
			4本	EM アロシードE		43 (30-30)	4312×6035	¥ 602,200	¥ 607,400	¥ 725,400		¥ 15,600	¥ 259,200	¥ 420,000	4本
						43 (30-33)	4312×6335	¥ 722,700	¥ 737,400	¥ 917,700		¥ 18,000	¥ 269,400	¥ 444,000	
						43 (33-33)	4312×6635	¥ 732,700	¥ 754,300	¥ 937,900		¥ 20,400	¥ 279,600	¥ 468,000	
			4本	ダブル フレームS		50 (24-24)	5027×4835	¥ 493,900	¥ 495,100	¥ 630,700		¥ 14,000	¥ 245,000	¥ 392,000	4本
						50 (24-25)	5027×4975	¥ 505,300	¥ 513,100	¥ 642,100		¥ 15,400	¥ 247,800	¥ 404,300	
						50 (24-27)	5027×5135	¥ 514,900	¥ 522,700	¥ 651,700		¥ 14,000	¥ 258,300	¥ 418,300	
			6本	ダブル フレームS		50 (24-30)	5027×5435	¥ 564,300	¥ 567,100	¥ 693,900		¥ 16,100	¥ 273,700	¥ 441,000	6本
						50 (24-33)	5027×5735	¥ 697,900	¥ 699,400	¥ 892,900		¥ 18,900	¥ 285,600	¥ 469,000	
						50 (25-25)	5027×5115	¥ 516,700	¥ 531,100	¥ 653,500		¥ 16,800	¥ 250,600	¥ 416,600	
			4本	ダブル フレームS		50 (25-27)	5027×5275	¥ 526,300	¥ 540,700	¥ 663,100		¥ 15,400	¥ 261,100	¥ 430,600	4本
						50 (25-30)	5027×5575	¥ 575,700	¥ 585,100	¥ 705,300		¥ 17,500	¥ 276,500	¥ 453,300	
						50 (25-33)	5027×5875	¥ 710,300	¥ 721,700	¥ 905,300		¥ 20,300	¥ 288,400	¥ 481,300	
			6本	ダブル フレームS		50 (27-27)	5027×5435	¥ 535,900	¥ 550,300	¥ 672,700		¥ 14,000	¥ 271,600	¥ 444,600	6本
						50 (27-30)	5027×5735	¥ 585,300	¥ 594,700	¥ 714,900		¥ 16,100	¥ 287,000	¥ 467,300	
						50 (27-33)	5027×6035	¥ 720,500	¥ 731,900	¥ 915,500		¥ 18,900	¥ 298,900	¥ 495,300	
			4本	ダブル フレームS		50 (30-30)	5027×6035	¥ 634,700	¥ 639,100	¥ 757,100		¥ 18,200	¥ 302,400	¥ 490,000	4本
						50 (30-33)	5027×6335	¥ 780,000	¥ 783,900	¥ 964,200		¥ 21,000	¥ 314,300	¥ 518,000	
						50 (33-33)	5027×6635	¥ 814,400	¥ 815,600	¥ 999,200		¥ 23,800	¥ 326,200	¥ 546,000	
			6本	ダブル フレームS		57 (24-24)	5742×4835	¥ 522,800	¥ 537,200	¥ 659,600		¥ 16,000	¥ 280,000	¥ 448,000	6本
						57 (24-25)	5742×4975	¥ 540,800	¥ 550,600	¥ 670,800		¥ 17,600	¥ 283,200	¥ 462,000	
						57 (24-27)	5742×5135	¥ 556,900	¥ 566,700	¥ 686,900		¥ 16,000	¥ 295,200	¥ 478,000	
4本	ダブル フレームS		57 (24-30)	5742×5435	¥ 595,900	¥ 605,300	¥ 725,500	¥ 18,400	¥ 312,800	¥ 504,000	4本				
			57 (24-33)	5742×5735	¥ 732,100	¥ 746,200	¥ 926,500	¥ 21,600	¥ 326,400	¥ 536,000					
			57 (25-25)	5742×5115	¥ 558,800	¥ 564,000	¥ 682,000	¥ 19,200	¥ 286,400	¥ 476,000					
6本	ダブル フレームS		57 (25-27)	5742×5275	¥ 574,900	¥ 580,100	¥ 698,100	¥ 17,600	¥ 298,400	¥ 492,000	6本				
			57 (25-30)	5742×5575	¥ 613,900	¥ 618,700	¥ 736,700	¥ 20,000	¥ 316,000	¥ 518,000					
			57 (25-33)	5742×5875	¥ 754,000	¥ 761,200	¥ 938,200	¥ 23,200	¥ 329,600	¥ 550,000					
4本	ダブル フレームS		57 (27-27)	5742×5435	¥ 591,000	¥ 596,200	¥ 714,200	¥ 16,000	¥ 310,400	¥ 508,000	4本				
			57 (27-30)	5742×5735	¥ 630,000	¥ 634,800	¥ 752,800	¥ 18,400	¥ 328,000	¥ 534,000					
			57 (27-33)	5742×6035	¥ 773,500	¥ 780,700	¥ 957,700	¥ 21,600	¥ 341,600	¥ 566,000					
6本	ダブル フレームS		57 (30-30)	5742×6035	¥ 669,000	¥ 673,400	¥ 791,400	¥ 20,800	¥ 345,600	¥ 560,000	6本				
			57 (30-33)	5742×6335	¥ 816,900	¥ 823,500	¥ 1,000,500	¥ 24,000	¥ 359,200	¥ 592,000					
			57 (33-33)	5742×6635	¥ 852,900	¥ 859,500	¥ 1,036,500	¥ 27,200	¥ 372,800	¥ 624,000					

●ポリカーボネート板以外の場合、※1に上記価格を加算してください。

- 注**
- 積雪地域では使用しないでください。
  - 積雪が20cmを超える前に雪おろしをしてください。オプションで雪おろし棒を用意しています。
  - 屋根などから落雪するおそれがある場所では、軒先との間隔を十分にとってください。

オプションについてはP.1193をご参照ください。

U  
ニス  
タ  
ー  
リ  
ン  
グ  
セ  
ッ  
ト

EM  
ア  
ロ  
シ  
ー  
ド  
E

ダ  
ブ  
ル  
フ  
レ  
ー  
ム  
S

フ  
ォ  
ー  
グ  
・  
フ  
ォ  
ー  
グ  
Z

カ  
ー  
ポ  
ー  
ト

ニ  
ュ  
ー  
エ  
コ  
ー  
ド  
Z

ニ  
ュ  
ー  
カ  
イ  
リ  
ッ  
ド  
シ  
ュ

カ  
ム  
フ  
ィ  
エ  
ー  
ス

カ  
ム  
フ  
ィ  
エ  
ー  
ス  
Z

耐風圧強度 風速38m/分程度  
耐積雪量 積雪20cm程度

●耐風圧強度の数値は目安であり、  
積雪荷重にはなりません。 比風0.3にて算出

パネル	ブラウンスモーク (BR)	ブルースモーク (AO)	かすみ (SI)	ブルースモーク (AO)	かすみ (SI)	かすみ (SI)	かすみ (SI)	アーパングレー (UC)	ダークブロンズ (BD)
	ポリカーボネート板		ポリカーボネート板 (かすみ調)	熱線遮断ポリカーボネート板	熱線遮断ポリカーボネート板 (かすみ調)	熱線遮断FRP板	熱線遮断FRP板 DRタイプ (かすみ調)		アルミ板

PJR セット価格表

と BD・KC・WH・BR は 受注生産品 納期をご確認ください。

収納台数	タイプ	姿 図	呼 称	寸法 (奥行×開口)	ポリカーボネート板 ※1			熱線遮断 ポリカーボネート板 加算額	熱線遮断FRP板 DRタイプ 加算額	アルミ板 加算額	柱 本数
					H23 (2250mm)	H25 (2500mm)	H28 (2750mm)				
20	標準Y		43 (24-24)	4312×4838	¥ 469,400	¥ 470,600	¥ 606,200	¥ 12,000 加算	¥ 210,000 加算	¥ 336,000 加算	4本
			43 (24-25)	4312×4978	¥ 479,000	¥ 480,200	¥ 615,800	¥ 13,200 加算	¥ 212,400 加算	¥ 346,600 加算	
			43 (24-27)	4312×5138	¥ 487,700	¥ 495,500	¥ 624,500	¥ 12,000 加算	¥ 221,400 加算	¥ 358,600 加算	
			43 (24-30)	4312×5438	¥ 536,700	¥ 539,900	¥ 666,700	¥ 13,800 加算	¥ 234,600 加算	¥ 378,000 加算	
			43 (24-33)	4312×5738	¥ 646,800	¥ 658,500	¥ 852,000	¥ 16,200 加算	¥ 244,800 加算	¥ 402,000 加算	
			43 (25-25)	4312×5118	¥ 488,600	¥ 489,800	¥ 625,400	¥ 14,400 加算	¥ 214,800 加算	¥ 357,200 加算	
			43 (25-27)	4312×5278	¥ 497,300	¥ 505,100	¥ 634,100	¥ 13,200 加算	¥ 223,800 加算	¥ 369,200 加算	
			43 (25-30)	4312×5578	¥ 546,300	¥ 549,500	¥ 676,300	¥ 15,000 加算	¥ 237,000 加算	¥ 388,600 加算	
			43 (25-33)	4312×5878	¥ 656,900	¥ 668,600	¥ 862,100	¥ 17,400 加算	¥ 247,200 加算	¥ 412,600 加算	
			43 (27-27)	4312×5438	¥ 506,000	¥ 520,400	¥ 642,800	¥ 12,000 加算	¥ 232,800 加算	¥ 381,200 加算	
			43 (27-30)	4312×5738	¥ 555,000	¥ 564,800	¥ 685,000	¥ 13,800 加算	¥ 246,000 加算	¥ 400,600 加算	
			43 (27-33)	4312×6038	¥ 666,100	¥ 687,700	¥ 871,300	¥ 16,200 加算	¥ 256,200 加算	¥ 424,600 加算	
			43 (30-30)	4312×6038	¥ 604,000	¥ 609,200	¥ 727,200	¥ 15,600 加算	¥ 259,200 加算	¥ 420,000 加算	
			43 (30-33)	4312×6338	¥ 725,600	¥ 740,300	¥ 920,600	¥ 18,000 加算	¥ 269,400 加算	¥ 444,000 加算	
			43 (33-33)	4312×6638	¥ 735,600	¥ 757,200	¥ 940,800	¥ 20,400 加算	¥ 279,600 加算	¥ 468,000 加算	
			50 (24-24)	5027×4838	¥ 495,600	¥ 496,800	¥ 632,400	¥ 14,000 加算	¥ 245,000 加算	¥ 392,000 加算	
			50 (24-25)	5027×4978	¥ 507,000	¥ 514,800	¥ 643,800	¥ 15,400 加算	¥ 247,800 加算	¥ 404,300 加算	
			50 (24-27)	5027×5138	¥ 516,600	¥ 524,400	¥ 653,400	¥ 14,000 加算	¥ 258,300 加算	¥ 418,300 加算	
			50 (24-30)	5027×5438	¥ 566,000	¥ 568,800	¥ 695,600	¥ 16,100 加算	¥ 273,700 加算	¥ 441,000 加算	
			50 (24-33)	5027×5738	¥ 700,700	¥ 702,200	¥ 895,700	¥ 18,900 加算	¥ 285,600 加算	¥ 469,000 加算	
			50 (25-25)	5027×5118	¥ 518,400	¥ 532,800	¥ 655,200	¥ 16,800 加算	¥ 250,600 加算	¥ 416,600 加算	
			50 (25-27)	5027×5278	¥ 528,000	¥ 542,400	¥ 664,800	¥ 15,400 加算	¥ 261,100 加算	¥ 430,600 加算	
			50 (25-30)	5027×5578	¥ 577,400	¥ 586,800	¥ 707,000	¥ 17,500 加算	¥ 276,500 加算	¥ 453,300 加算	
			50 (25-33)	5027×5878	¥ 713,100	¥ 724,500	¥ 908,100	¥ 20,300 加算	¥ 288,400 加算	¥ 481,300 加算	
			50 (27-27)	5027×5438	¥ 537,600	¥ 552,000	¥ 674,400	¥ 14,000 加算	¥ 271,600 加算	¥ 444,600 加算	
			50 (27-30)	5027×5738	¥ 587,000	¥ 596,400	¥ 716,600	¥ 16,100 加算	¥ 287,000 加算	¥ 467,300 加算	
			50 (27-33)	5027×6038	¥ 723,300	¥ 734,700	¥ 918,300	¥ 18,900 加算	¥ 298,900 加算	¥ 495,300 加算	
			50 (30-30)	5027×6038	¥ 636,400	¥ 640,800	¥ 758,800	¥ 18,200 加算	¥ 302,400 加算	¥ 490,000 加算	
			50 (30-33)	5027×6338	¥ 782,800	¥ 786,700	¥ 967,000	¥ 21,000 加算	¥ 314,300 加算	¥ 518,000 加算	
			50 (33-33)	5027×6638	¥ 817,200	¥ 818,400	¥ 1,002,000	¥ 23,800 加算	¥ 326,200 加算	¥ 546,000 加算	
			57 (24-24)	5742×4838	¥ 524,600	¥ 539,000	¥ 661,400	¥ 16,000 加算	¥ 280,000 加算	¥ 448,000 加算	
			57 (24-25)	5742×4978	¥ 542,600	¥ 552,400	¥ 672,600	¥ 17,600 加算	¥ 283,200 加算	¥ 462,000 加算	
			57 (24-27)	5742×5138	¥ 558,700	¥ 568,500	¥ 688,700	¥ 16,000 加算	¥ 295,200 加算	¥ 478,000 加算	
			57 (24-30)	5742×5438	¥ 597,700	¥ 607,100	¥ 727,300	¥ 18,400 加算	¥ 312,800 加算	¥ 504,000 加算	
			57 (24-33)	5742×5738	¥ 735,000	¥ 749,100	¥ 929,400	¥ 21,600 加算	¥ 326,400 加算	¥ 536,000 加算	
			57 (25-25)	5742×5118	¥ 560,600	¥ 565,800	¥ 683,800	¥ 19,200 加算	¥ 286,400 加算	¥ 476,000 加算	
			57 (25-27)	5742×5278	¥ 576,700	¥ 581,900	¥ 699,900	¥ 17,600 加算	¥ 298,400 加算	¥ 492,000 加算	
			57 (25-30)	5742×5578	¥ 615,700	¥ 620,500	¥ 738,500	¥ 20,000 加算	¥ 316,000 加算	¥ 518,000 加算	
			57 (25-33)	5742×5878	¥ 756,900	¥ 764,100	¥ 941,100	¥ 23,200 加算	¥ 329,600 加算	¥ 550,000 加算	
			57 (27-27)	5742×5438	¥ 592,800	¥ 598,000	¥ 716,000	¥ 16,000 加算	¥ 310,400 加算	¥ 508,000 加算	
			57 (27-30)	5742×5738	¥ 631,800	¥ 636,600	¥ 754,600	¥ 18,400 加算	¥ 328,000 加算	¥ 534,000 加算	
			57 (27-33)	5742×6038	¥ 776,400	¥ 783,600	¥ 960,600	¥ 21,600 加算	¥ 341,600 加算	¥ 566,000 加算	
			57 (30-30)	5742×6038	¥ 670,800	¥ 675,200	¥ 793,200	¥ 20,800 加算	¥ 345,600 加算	¥ 560,000 加算	
			57 (30-33)	5742×6338	¥ 819,800	¥ 826,400	¥ 1,003,400	¥ 24,000 加算	¥ 359,200 加算	¥ 592,000 加算	
			57 (33-33)	5742×6638	¥ 855,800	¥ 862,400	¥ 1,039,400	¥ 27,200 加算	¥ 372,800 加算	¥ 624,000 加算	

●ポリカーボネート板以外の場合、※1に上記価格を加算してください。

- 注 ●積雪地域では使用しないでください。  
●積雪が20cmを超える前に雪おろしをしてください。オプションで雪おろし棒を用意しています。  
●屋根などから落雪するおそれがある場所では、軒先との間隔を十分にとってください。

耐風圧強度＝風速42m/s仕様用追加部材

品 名		H23	H25	H28	
サポートセット (兼脱式) + パネル抜け 防止材	Y合掌	開口 30以下+ 30以下	奥行43 ¥ 78,600	¥ 83,000	¥ 85,400
			奥行50 ¥ 79,400	¥ 83,800	¥ 86,200
			奥行57 ¥ 80,000	¥ 84,400	¥ 86,800
	Y合掌	開口 30以下+33	奥行43 ¥108,100	¥114,700	¥118,300
			奥行50 ¥108,500	¥115,100	¥118,700
			奥行57 ¥108,800	¥115,400	¥119,000
サポートセット (兼脱式)	Y合掌	開口33+33	¥103,200	¥109,800	¥113,400

オプションについてはP.1193をご参照ください。

注 ●開口33の場合、サポートセットは高さに関係なく片側1セット当たり3本使用します。

商品の色調は印刷の性質上、  
実物と多少異なる場合があります。

リ・スタイル・アクセス  
EM・アロシエードⅡ  
ダブル・フュムス  
フォーク・フオークZ  
ニューエレクトロレズ  
ニューカマイリッドZ  
カムフューエース  
カムフューエースZ

# カムフィエースワイド・カムフィエーストリプル

基本・奥行2連結(ワイドのみ)・奥行延長(ワイドのみ)

色	サンシルバー(SLC)	アーバングレー(UC)	ダークブロンズ(BD)	ブラック(KC)	ホワイト(WH)	ブロンズ(BR)	材質	本体:アルミ形材 屋根パネル:右記参照
---	-------------	-------------	-------------	----------	----------	----------	----	------------------------

U-  
スタイル  
アクセスト

EM-  
アロシエード

ダブル  
フレーム  
システム

フォグ  
オーレ  
ネージュ

カー  
ポート

ニュー  
エカイ  
リッド

ニュー  
マイ  
リッド  
シユ

カム  
フィ  
エース

カム  
フィ  
エース  
2



ワイド  
サンシルバー/基本タイプ/5054/H23/ポリカーボネート板:ブルースモーク



アーバングレー/奥行延長タイプ/(50・14)54/H23/ポリカーボネート板:ブルースモーク  
オプション:側面パネル(片側2段仕様-H11+H11)



トリプル  
ダークブロンズ/基本タイプ/5072/H23/ポリカーボネート板(かすみ膜):かすみ

ワイド:間口36~60



トリプル:間口72・80

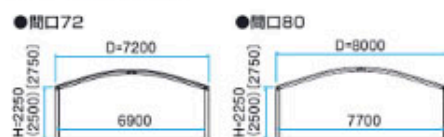

\* 高さHはすべて高さ2250



見積りシステム 対応  
 奥行連結  
 ハイロー車  
 ロング柱  
 側面パネル  
 納まり  
 施工情報  
 偏芯基礎対応  
 耐風圧強度 最大42m/s等風速  
 耐積雪量 最大20cm

パネル	ブラウンスモーク (BR)	ブルースモーク (AO)	かすみ (SI)	ブルースモーク (AO)	かすみ (SI)	かすみ (SI)	アーシングレー (UC)	ダークブロンズ (BD)
	ポリカーボネート板	ポリカーボネート板 (かすみ済)	熱線遮断ポリカーボネート板	熱線遮断ポリカーボネート板 (かすみ済)	熱線遮断FRP板 (かすみ済)	熱線遮断FRP板 DRタイプ (かすみ済)		アルミ板

PJW ワイド・PJT トリプル セット価格表 と BR は 受注生産品 納期をご確認ください。

収納台数	タイプ	姿 図	呼 称	寸法 (奥行×開口)	ポリカーボネート板 ※1			熱線遮断 ポリカーボネート板 加算額	熱線遮断FRP板 DRタイプ 加算額	アルミ板 加算額	柱 本数
					H23 (2250mm)	H25 (2500mm)	H28 (2750mm)				
4台	基本		4336 ※2	4312×3627	¥ 383,200	¥ 389,600	¥ 481,200	¥ 12,000 加算	¥ 160,800 加算	¥ 249,200 加算	4本
			4342 ※2	4312×4223	¥ 412,000	¥ 418,400	¥ 510,000	¥ 12,000 加算	¥ 183,600 加算	¥ 297,200 加算	
			4348	4312×4815	¥ 445,300	¥ 451,700	¥ 543,300	¥ 12,000 加算	¥ 210,000 加算	¥ 336,000 加算	
			4351	4312×5091	¥ 462,100	¥ 468,500	¥ 560,100	¥ 14,400 加算	¥ 214,800 加算	¥ 357,200 加算	
			4354	4312×5406	¥ 474,600	¥ 481,000	¥ 572,600	¥ 12,000 加算	¥ 232,800 加算	¥ 381,200 加算	
			4360	4312×5995	¥ 517,100	¥ 523,500	¥ 615,100	¥ 15,600 加算	¥ 259,200 加算	¥ 420,000 加算	
			5036 ※2	5027×3627	¥ 404,400	¥ 410,800	¥ 502,400	¥ 14,000 加算	¥ 187,600 加算	¥ 290,600 加算	
			5042 ※2	5027×4223	¥ 436,600	¥ 443,000	¥ 534,600	¥ 14,000 加算	¥ 214,200 加算	¥ 346,600 加算	
			5048	5027×4815	¥ 474,800	¥ 481,200	¥ 572,800	¥ 14,000 加算	¥ 245,000 加算	¥ 392,000 加算	
			5051	5027×5091	¥ 493,100	¥ 499,500	¥ 591,100	¥ 16,800 加算	¥ 250,600 加算	¥ 416,600 加算	
			5054	5027×5406	¥ 513,900	¥ 520,300	¥ 611,900	¥ 14,000 加算	¥ 271,600 加算	¥ 444,600 加算	
			5060	5027×5995	¥ 561,500	¥ 567,900	¥ 657,100	¥ 18,200 加算	¥ 302,400 加算	¥ 490,000 加算	
			5736 ※2	5742×3627	¥ 486,300	¥ 492,700	¥ 584,300	¥ 16,000 加算	¥ 214,400 加算	¥ 332,000 加算	
			5742 ※2	5742×4223	¥ 521,900	¥ 528,300	¥ 619,900	¥ 16,000 加算	¥ 244,800 加算	¥ 396,000 加算	
			5748	5742×4815	¥ 560,900	¥ 567,300	¥ 658,900	¥ 16,000 加算	¥ 280,000 加算	¥ 448,000 加算	
			5751	5742×5091	¥ 587,300	¥ 593,700	¥ 682,900	¥ 19,200 加算	¥ 286,400 加算	¥ 476,000 加算	
			5754	5742×5406	¥ 607,400	¥ 613,800	¥ 703,000	¥ 16,000 加算	¥ 310,400 加算	¥ 508,000 加算	
			5760	5742×5995	¥ 678,500	¥ 684,900	¥ 774,100	¥ 20,800 加算	¥ 345,600 加算	¥ 560,000 加算	
4台	奥行連結		(43-43) 36 ※2	8602×3627	¥ 749,400	¥ 762,200	¥ 945,400	¥ 24,000 加算	¥ 321,600 加算	¥ 498,400 加算	4本
			(43-43) 42 ※2	8602×4223	¥ 806,300	¥ 819,100	¥ 1,002,300	¥ 24,000 加算	¥ 367,200 加算	¥ 594,400 加算	
			(43-43) 48	8602×4815	¥ 868,300	¥ 881,100	¥ 1,064,300	¥ 24,000 加算	¥ 420,000 加算	¥ 672,000 加算	
			(43-43) 51	8602×5091	¥ 897,100	¥ 909,900	¥ 1,093,100	¥ 28,800 加算	¥ 429,600 加算	¥ 714,400 加算	
			(43-43) 54	8602×5406	¥ 954,800	¥ 967,600	¥ 1,150,800	¥ 24,000 加算	¥ 465,600 加算	¥ 762,400 加算	
			(43-43) 60	8602×5995	¥ 1,039,100	¥ 1,051,900	¥ 1,235,100	¥ 31,200 加算	¥ 518,400 加算	¥ 840,000 加算	
			(50-50) 36 ※2	10032×3627	¥ 791,800	¥ 804,600	¥ 987,800	¥ 28,000 加算	¥ 375,200 加算	¥ 581,200 加算	
			(50-50) 42 ※2	10032×4223	¥ 855,500	¥ 868,300	¥ 1,051,500	¥ 28,000 加算	¥ 428,400 加算	¥ 693,200 加算	
			(50-50) 48	10032×4815	¥ 927,200	¥ 940,000	¥ 1,123,200	¥ 28,000 加算	¥ 490,000 加算	¥ 784,000 加算	
			(50-50) 51	10032×5091	¥ 959,200	¥ 972,000	¥ 1,155,200	¥ 33,600 加算	¥ 501,200 加算	¥ 833,200 加算	
			(50-50) 54	10032×5406	¥ 1,033,400	¥ 1,046,200	¥ 1,229,400	¥ 28,000 加算	¥ 543,200 加算	¥ 889,200 加算	
			(50-50) 60	10032×5995	¥ 1,128,000	¥ 1,140,800	¥ 1,319,200	¥ 36,400 加算	¥ 604,800 加算	¥ 980,000 加算	
			(57-57) 36 ※2	11482×3627	¥ 955,600	¥ 968,400	¥ 1,151,600	¥ 32,000 加算	¥ 428,800 加算	¥ 664,000 加算	
			(57-57) 42 ※2	11482×4223	¥ 1,026,100	¥ 1,038,900	¥ 1,222,100	¥ 32,000 加算	¥ 489,600 加算	¥ 792,000 加算	
			(57-57) 48	11482×4815	¥ 1,099,400	¥ 1,112,200	¥ 1,295,400	¥ 32,000 加算	¥ 560,000 加算	¥ 896,000 加算	
			(57-57) 51	11482×5091	¥ 1,147,500	¥ 1,159,300	¥ 1,338,700	¥ 38,400 加算	¥ 572,800 加算	¥ 952,000 加算	
			(57-57) 54	11482×5406	¥ 1,220,200	¥ 1,232,000	¥ 1,411,400	¥ 32,000 加算	¥ 620,800 加算	¥ 1,016,000 加算	
			(57-57) 60	11482×5995	¥ 1,361,900	¥ 1,373,700	¥ 1,553,100	¥ 41,600 加算	¥ 691,200 加算	¥ 1,120,000 加算	
6台	奥行連結		(43-14) 36 ※2	5742×3627	¥ 537,700	¥ 547,100	¥ 683,500	¥ 16,000 加算	¥ 214,400 加算	¥ 332,200 加算	6本
			(43-14) 42 ※2	5742×4223	¥ 577,500	¥ 586,900	¥ 723,300	¥ 16,000 加算	¥ 244,800 加算	¥ 396,200 加算	
			(43-14) 48	5742×4815	¥ 622,400	¥ 631,800	¥ 768,200	¥ 16,000 加算	¥ 280,000 加算	¥ 448,000 加算	
			(43-14) 51	5742×5091	¥ 646,400	¥ 655,800	¥ 792,200	¥ 19,200 加算	¥ 286,400 加算	¥ 476,200 加算	
			(43-14) 54	5742×5406	¥ 675,800	¥ 685,200	¥ 821,600	¥ 16,000 加算	¥ 310,400 加算	¥ 508,200 加算	
			(43-14) 60	5742×5995	¥ 735,400	¥ 744,800	¥ 881,200	¥ 20,800 加算	¥ 345,600 加算	¥ 560,000 加算	
			(50-14) 36 ※2	6457×3627	¥ 558,900	¥ 568,300	¥ 704,700	¥ 18,000 加算	¥ 241,200 加算	¥ 373,600 加算	
			(50-14) 42 ※2	6457×4223	¥ 602,100	¥ 611,500	¥ 747,900	¥ 18,000 加算	¥ 275,400 加算	¥ 445,600 加算	
			(50-14) 48	6457×4815	¥ 651,900	¥ 661,300	¥ 797,700	¥ 18,000 加算	¥ 315,000 加算	¥ 504,000 加算	
			(50-14) 51	6457×5091	¥ 677,400	¥ 686,800	¥ 823,200	¥ 21,600 加算	¥ 322,200 加算	¥ 535,600 加算	
			(50-14) 54	6457×5406	¥ 715,100	¥ 724,500	¥ 860,900	¥ 18,000 加算	¥ 349,200 加算	¥ 571,600 加算	
			(50-14) 60	6457×5995	¥ 779,800	¥ 788,200	¥ 923,200	¥ 23,400 加算	¥ 388,800 加算	¥ 630,000 加算	
			(57-14) 36 ※2	7172×3627	¥ 640,800	¥ 650,200	¥ 786,600	¥ 20,000 加算	¥ 268,000 加算	¥ 415,000 加算	
			(57-14) 42 ※2	7172×4223	¥ 687,400	¥ 696,800	¥ 833,200	¥ 20,000 加算	¥ 306,000 加算	¥ 495,000 加算	
			(57-14) 48	7172×4815	¥ 738,000	¥ 747,400	¥ 883,800	¥ 20,000 加算	¥ 350,000 加算	¥ 560,000 加算	
			(57-14) 51	7172×5091	¥ 771,600	¥ 780,600	¥ 915,000	¥ 24,000 加算	¥ 358,000 加算	¥ 595,000 加算	
			(57-14) 54	7172×5406	¥ 808,600	¥ 817,600	¥ 952,000	¥ 20,000 加算	¥ 388,000 加算	¥ 635,000 加算	
			(57-14) 60	7172×5995	¥ 896,800	¥ 905,800	¥ 1,040,200	¥ 26,000 加算	¥ 432,000 加算	¥ 700,000 加算	
3台	基本		5072	5027×7200	¥ 960,500	¥ 982,100	¥ 1,165,700	¥ 26,600 加算	¥ 331,800 加算	¥ 653,100 加算	6本
			5080	5027×8000	¥ 1,005,600	¥ 1,027,200	¥ 1,210,800	¥ 30,100 加算	¥ 371,700 加算	¥ 714,000 加算	
			5772	5742×7200	¥ 1,065,200	¥ 1,086,800	¥ 1,270,400	¥ 30,400 加算	¥ 379,200 加算	¥ 746,400 加算	
			5780	5742×8000	¥ 1,115,900	¥ 1,137,500	¥ 1,321,100	¥ 34,400 加算	¥ 424,800 加算	¥ 816,000 加算	

●ポリカーボネート板以外の場合、※1に上記価格を加算してください。  
 ●※2、開口36・42サイズは、特に駐車する車のサイズを確認してください。

**注** ●奥行延長タイプの奥行14サイズは、単独では使用できません。必ず同じ開口の基本タイプと組み合わせて使用してください。  
 ●積雪地域では使用しないでください。  
 ●積雪が20cmを超える前に雪おろしをしてください。オプションで雪おろし棒を用意しています。  
 ●屋根などから落雪するおそれがある場所では、軒先との間隔を十分にとってください。  
 ●梁が重置物の場合、必要作業人数の確保または移動式クレーン車の手配が必要となります。

オプションについてはP.1193、梁の重量についてはP.1672をご参照ください。

商品の色調は印刷の性質上、  
 実物と多少異なる場合があります。

U・スタイルアクセス  
 EM・シエードE  
 ダブルフレームS  
 フォーリング・フォレンジ  
 エコオグ・レノエグZ  
 カーポート  
 ニューエコーオードレZ  
 ニューマイリッドシエZ  
 カムファイアードS  
 カムファイアードZ

# カムフィエース

見積りシステム 対応  
 納まり P.1196  
 備芯基礎対応 (部品必要)  
 耐風圧強度 高さ38m/高層部  
 ●最高圧強風の負荷は目安であり、風速等確認が必要です。

## 側面パネル

- 色 枠材 サンシルバー(SLC) アーバングレー(UO) ダークブロンズ(BD) ブラック(KC) ホワイト(WH) ブロンズ(BR)



アーバングレー/基本タイプ/5027/H23  
 ポリカーボネート板:ブルースモーク  
 オプション:側面パネル(片側2段仕様:H08+H08)・サポートセット

### オプション 側面パネル価格表

タイプ	開口30以下				合算用 減算額														
	ポリカーボネート板		熱線遮断ポリカーボネート板		開口30以下+開口30以下		開口30以下+開口33 (側面パネルは開口30以下側)												
	H23	H25	H23	H25	H23	H25	H23	H25											
基本	奥行43用	1段	H05	¥ 86,400	¥ 86,400	¥ 90,000	¥ 90,000	¥ 0	¥ 0	¥ 0	¥ 0								
			H08	¥ 146,100	¥ 149,300	¥ 150,900	¥ 154,100												
			H11	¥ 160,000	¥ 163,200	¥ 165,400	¥ 168,600												
		2段	H05+H08	¥ 219,200	¥ 222,400	¥ 227,600	¥ 230,800					¥ 34,400 減算	¥ 36,600 減算	¥ 44,500 減算	¥ 47,700 減算				
			H08+H08	¥ 229,500	¥ 232,700	¥ 239,100	¥ 242,300												
			H08+H11	¥ 243,400	¥ 246,600	¥ 253,600	¥ 256,800												
	H11+H11	¥ 257,300	¥ 260,500	¥ 268,100	¥ 271,300	¥ 0	¥ 0	¥ 0	¥ 0										
	奥行50用	1段	H05	¥ 95,900	¥ 95,900					¥ 100,100	¥ 100,100								
			H08	¥ 157,300	¥ 160,500					¥ 162,900	¥ 166,100								
			H11	¥ 172,500	¥ 175,700					¥ 178,800	¥ 182,000								
		2段	H05+H08	¥ 239,400	¥ 242,600					¥ 249,200	¥ 252,400	¥ 34,400 減算	¥ 36,600 減算	¥ 44,500 減算	¥ 47,700 減算				
			H08+H08	¥ 251,000	¥ 254,200					¥ 262,200	¥ 265,400								
H08+H11			¥ 266,200	¥ 269,400	¥ 278,100	¥ 281,300													
H11+H11	¥ 281,400	¥ 284,600	¥ 294,000	¥ 297,200	¥ 0	¥ 0	¥ 0	¥ 0											
奥行57用	1段	H05	¥ 106,600	¥ 106,600					¥ 111,400	¥ 111,400									
		H08	¥ 169,600	¥ 172,800					¥ 176,000	¥ 179,200									
		H11	¥ 186,100	¥ 189,300					¥ 193,300	¥ 196,500									
	2段	H05+H08	¥ 260,700	¥ 263,900					¥ 271,900	¥ 275,100	¥ 34,400 減算	¥ 36,600 減算	¥ 44,500 減算	¥ 47,700 減算					
		H08+H08	¥ 273,600	¥ 276,800					¥ 286,400	¥ 289,600									
		H08+H11	¥ 290,100	¥ 293,300	¥ 303,700	¥ 306,900													
H11+H11	¥ 306,600	¥ 309,800	¥ 321,000	¥ 324,200	¥ 0	¥ 0	¥ 0	¥ 0											
奥行延長	奥行43+14用	1段	H05	¥ 121,900					¥ 121,900	¥ 126,700	¥ 126,700	¥ 0	¥ 0	¥ 0	¥ 0				
			H08	¥ 205,400					¥ 209,700	¥ 211,800	¥ 216,100								
			H11	¥ 224,400					¥ 228,700	¥ 231,600	¥ 235,900								
		2段	H05+H08	¥ 305,100					¥ 309,400	¥ 316,300	¥ 320,600					¥ 51,600 減算	¥ 54,900 減算	¥ 61,700 減算	¥ 66,000 減算
			H08+H08	¥ 319,100					¥ 323,400	¥ 331,900	¥ 336,200								
			H08+H11	¥ 338,100	¥ 342,400	¥ 351,700	¥ 356,000												
	H11+H11	¥ 357,100	¥ 361,400	¥ 371,500	¥ 375,800	¥ 0	¥ 0	¥ 0	¥ 0										
	奥行50+14用	1段	H05	¥ 131,400	¥ 131,400					¥ 136,800	¥ 136,800								
			H08	¥ 216,600	¥ 220,900					¥ 223,800	¥ 228,100								
			H11	¥ 236,900	¥ 241,200					¥ 245,000	¥ 249,300								
		2段	H05+H08	¥ 325,300	¥ 329,600					¥ 337,900	¥ 342,200	¥ 51,600 減算	¥ 54,900 減算	¥ 61,700 減算	¥ 66,000 減算				
			H08+H08	¥ 340,600	¥ 344,900					¥ 355,000	¥ 359,300								
H08+H11			¥ 360,900	¥ 365,200	¥ 376,200	¥ 380,500													
H11+H11	¥ 381,200	¥ 385,500	¥ 397,400	¥ 401,700	¥ 0	¥ 0	¥ 0	¥ 0											
奥行57+14用	1段	H05	¥ 142,100	¥ 142,100					¥ 148,100	¥ 148,100									
		H08	¥ 228,900	¥ 233,200					¥ 236,900	¥ 241,200									
		H11	¥ 250,500	¥ 254,800					¥ 259,500	¥ 263,800									
	2段	H05+H08	¥ 346,600	¥ 350,900					¥ 360,600	¥ 364,900	¥ 51,600 減算	¥ 54,900 減算	¥ 61,700 減算	¥ 66,000 減算					
		H08+H08	¥ 363,200	¥ 367,500					¥ 379,200	¥ 383,500									
		H08+H11	¥ 384,800	¥ 389,100	¥ 401,800	¥ 406,100													
H11+H11	¥ 406,400	¥ 410,700	¥ 424,400	¥ 428,700	4本 ※3	6本 ※3	6本 ※4	8本 ※4											
柱本数	基本	2本 ※1		4本 ※3					6本 ※4										
		奥行延長	3本 ※1		6本 ※3		8本 ※4												

●価格は片側1セット当たりの金額を示します。

- H28には側面パネルは取り付けできません。  
 ●H05を1段のみ取り付ける場合以外はサポートセットとパネル抜け防止材(開口30以下の合算はパネル抜け防止材のみ)の取り付けが必要です。なお、セット価格には、サポートセットとパネル抜け防止材の価格が含まれています。

#### 奥行2連結用:側面パネル価格算出方法

- 1段=基本用側面パネル価格×2 + ¥ 6,100  
 2段=基本用側面パネル価格×2 + ¥ 12,200

1190

規格表2 (別冊) P.954

表示価格には消費税、搬入費、施工費などは含まれておりません。

パネル	ブラウンスモーク (BR)	ブルースモーク (AD)	かすみ (SI)	ブルースモーク (AD)	かすみ (SI)	材質 本体・側面パネル材:アルミ材 側面パネル:左記参照
	ポリカーボネート板		ポリカーボネート板 (かすみ調)	熱線遮断 ポリカーボネート板	熱線遮断ポリカーボネート板 (かすみ調)	

オプション 側面パネル価格表

タイプ	間口33				合掌用 減算額						
	ポリカーボネート板		熱線遮断ポリカーボネート板		間口30以下+間口33・間口33+間口33 (側面パネルは間口33側)						
	H23	H25	H23	H25	H23	H25					
基本	奥行43用	1段	H05	¥ 86,400	¥ 86,400	¥ 90,000	¥ 90,000	¥ 0	¥ 0		
			H08	¥ 148,300	¥ 151,600	¥ 153,100	¥ 156,400				
			H11	¥ 162,200	¥ 165,500	¥ 167,600	¥ 170,900				
		2段	H05+H08	¥ 221,400	¥ 224,700	¥ 229,800	¥ 233,100			¥ 51,600 減算	¥ 54,900 減算
			H08+H08	¥ 231,700	¥ 235,000	¥ 241,300	¥ 244,600				
			H08+H11	¥ 245,600	¥ 248,900	¥ 255,800	¥ 259,100				
	奥行50用	1段	H05	¥ 95,900	¥ 95,900	¥ 100,100	¥ 100,100	¥ 0	¥ 0		
			H08	¥ 159,100	¥ 162,400	¥ 164,700	¥ 168,000				
			H11	¥ 174,300	¥ 177,600	¥ 180,600	¥ 183,900				
		2段	H05+H08	¥ 241,200	¥ 244,500	¥ 251,000	¥ 254,300			¥ 51,600 減算	¥ 54,900 減算
			H08+H08	¥ 252,800	¥ 256,100	¥ 264,000	¥ 267,300				
			H08+H11	¥ 268,000	¥ 271,300	¥ 279,900	¥ 283,200				
奥行57用	1段	H05	¥ 106,600	¥ 106,600	¥ 111,400	¥ 111,400	¥ 0	¥ 0			
		H08	¥ 171,100	¥ 174,400	¥ 177,500	¥ 180,800					
		H11	¥ 187,600	¥ 190,900	¥ 194,800	¥ 198,100					
	2段	H05+H08	¥ 262,200	¥ 265,500	¥ 273,400	¥ 276,700			¥ 51,600 減算	¥ 54,900 減算	
		H08+H08	¥ 275,100	¥ 278,400	¥ 287,900	¥ 291,200					
		H08+H11	¥ 291,600	¥ 294,900	¥ 305,200	¥ 308,500					
奥行延長	奥行43+14用	1段	H05	¥ 121,900	¥ 121,900	¥ 126,700	¥ 126,700	¥ 0	¥ 0		
			H08	¥ 204,700	¥ 209,100	¥ 211,100	¥ 215,500				
			H11	¥ 223,700	¥ 228,100	¥ 230,900	¥ 235,300				
		2段	H05+H08	¥ 304,400	¥ 308,800	¥ 315,600	¥ 320,000			¥ 68,800 減算	¥ 73,200 減算
			H08+H08	¥ 318,400	¥ 322,800	¥ 331,200	¥ 335,600				
			H08+H11	¥ 337,400	¥ 341,800	¥ 351,000	¥ 355,400				
	奥行50+14用	1段	H05	¥ 131,400	¥ 131,400	¥ 136,800	¥ 136,800	¥ 0	¥ 0		
			H08	¥ 215,500	¥ 219,900	¥ 222,700	¥ 227,100				
			H11	¥ 235,800	¥ 240,200	¥ 243,900	¥ 248,300				
		2段	H05+H08	¥ 324,200	¥ 328,600	¥ 336,800	¥ 341,200			¥ 68,800 減算	¥ 73,200 減算
			H08+H08	¥ 339,500	¥ 343,900	¥ 353,900	¥ 358,300				
			H08+H11	¥ 359,800	¥ 364,200	¥ 375,100	¥ 379,500				
奥行57+14用	1段	H05	¥ 142,100	¥ 142,100	¥ 148,100	¥ 148,100	¥ 0	¥ 0			
		H08	¥ 227,500	¥ 231,900	¥ 235,500	¥ 239,900					
		H11	¥ 249,100	¥ 253,500	¥ 258,100	¥ 262,500					
	2段	H05+H08	¥ 345,200	¥ 349,600	¥ 359,200	¥ 363,600			¥ 68,800 減算	¥ 73,200 減算	
		H08+H08	¥ 361,800	¥ 366,200	¥ 377,800	¥ 382,200					
		H08+H11	¥ 383,400	¥ 387,800	¥ 400,400	¥ 404,800					
柱本数			基本	3本 ※2		6本 ※4					
			奥行延長	4本 ※2		8本 ※4					

●価格は片側1セット当たりの金額を示します。

- 注 ●H28には側面パネルは取り付けできません。  
●下記①・②以外はサポートセットの取り付けが必要です。なお、セット価格には、サポートセットの価格が含まれています。  
①H05を1段のみ取り付けの場合 ②合掌タイプ  
●間口33のパネル抜け防止材は標準につき追加不要です。

奥行2連結用:側面パネル価格算出方法  
1段=基本用側面パネル価格×2 + ¥ 6,100  
2段=基本用側面パネル価格×2 + ¥ 12,200

■間口サイズと柱本数について

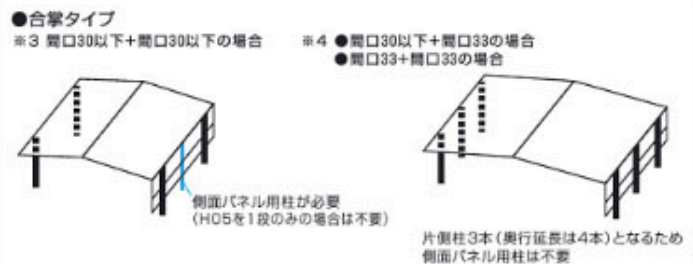

商品の色調は印刷の性質上、  
実物と多少異なる場合があります。

U・スタイルアセス  
EM・アロシエード  
ダブルフレーム  
フォーキング・フォーキングZ  
カーポート  
ニユーエレクトロ  
ニユーカイヤリッドZ  
カムファイ  
カムフューズ  
カムフューズZ

# カムフィエースワイド・カムフィエーストリプル

見積りシステム  
対応

納まり  
P.1196

耐風圧  
強度 最大34m/分程度

●取付位置の角度は目安であり、  
施工要領書ではお示ししません。

偏芯基礎対応

## 側面パネル

色	枠材	サンシルバー (SLC)	アーバングレー (UC)	ダークブロンズ (BD)	ブラック (KC)	ホワイト (WH)	ブロンズ (BR)
パネル	ブラウンスモーク (BR)	ブルースモーク (AO)	かすみ (SI)	ブルースモーク (AO)	かすみ (SI)	材質 本体・裏面パネル枠材:アルミ形材 側面パネル:左記参照	
	ポリカーボネート板		熱線遮断 ポリカーボネート板 (かすみ裏)	熱線遮断 ポリカーボネート板	熱線遮断ポリカーボネート板 (かすみ裏)		

## オプション カムフィエースワイド 側面パネル価格表

タイプ	ポリカーボネート板		熱線遮断ポリカーボネート板				
	H23	H25	H23	H25			
基本 奥行43用	1段	H05	¥ 86,400	¥ 86,400	¥ 90,000	¥ 90,000	
		H08	¥ 111,700	¥ 112,700	¥ 116,500	¥ 117,500	
		H11	¥ 125,600	¥ 126,600	¥ 131,000	¥ 132,000	
		H05+H08	¥ 184,800	¥ 185,800	¥ 193,200	¥ 194,200	
		H08+H08	¥ 195,100	¥ 196,100	¥ 204,700	¥ 205,700	
		H08+H11	¥ 209,000	¥ 210,000	¥ 219,200	¥ 220,200	
	2段	H11+H11	¥ 222,900	¥ 223,900	¥ 233,700	¥ 234,700	
		1段	H05	¥ 95,900	¥ 95,900	¥ 100,100	¥ 100,100
			H08	¥ 122,900	¥ 123,900	¥ 128,500	¥ 129,500
			H11	¥ 138,100	¥ 139,100	¥ 144,400	¥ 145,400
			H05+H08	¥ 205,000	¥ 206,000	¥ 214,800	¥ 215,800
			H08+H08	¥ 216,600	¥ 217,600	¥ 227,800	¥ 228,800
H08+H11	¥ 231,800		¥ 232,800	¥ 243,700	¥ 244,700		
2段	H11+H11	¥ 247,000	¥ 248,000	¥ 259,600	¥ 260,600		
	1段	H05	¥ 106,600	¥ 106,600	¥ 111,400	¥ 111,400	
		H08	¥ 135,200	¥ 136,200	¥ 141,600	¥ 142,600	
		H11	¥ 151,700	¥ 152,700	¥ 158,900	¥ 159,900	
		H05+H08	¥ 226,300	¥ 227,300	¥ 237,500	¥ 238,500	
		H08+H08	¥ 239,200	¥ 240,200	¥ 252,000	¥ 253,000	
H08+H11		¥ 255,700	¥ 256,700	¥ 269,300	¥ 270,300		
2段	H11+H11	¥ 272,200	¥ 273,200	¥ 286,600	¥ 287,600		
	1段	H05	¥ 121,900	¥ 121,900	¥ 126,700	¥ 126,700	
		H08	¥ 153,800	¥ 154,800	¥ 160,200	¥ 161,200	
		H11	¥ 172,800	¥ 173,800	¥ 180,000	¥ 181,000	
		H05+H08	¥ 253,500	¥ 254,500	¥ 264,700	¥ 265,700	
		H08+H08	¥ 267,500	¥ 268,500	¥ 280,300	¥ 281,300	
H08+H11		¥ 286,500	¥ 287,500	¥ 300,100	¥ 301,100		
2段	H11+H11	¥ 305,500	¥ 306,500	¥ 319,900	¥ 320,900		
	1段	H05	¥ 131,400	¥ 131,400	¥ 136,800	¥ 136,800	
		H08	¥ 165,000	¥ 166,000	¥ 172,200	¥ 173,200	
		H11	¥ 185,300	¥ 186,300	¥ 193,400	¥ 194,400	
		H05+H08	¥ 273,700	¥ 274,700	¥ 286,300	¥ 287,300	
		H08+H08	¥ 289,000	¥ 290,000	¥ 303,400	¥ 304,400	
H08+H11		¥ 309,300	¥ 310,300	¥ 324,600	¥ 325,600		
2段	H11+H11	¥ 329,600	¥ 330,600	¥ 345,800	¥ 346,800		
	1段	H05	¥ 142,100	¥ 142,100	¥ 148,100	¥ 148,100	
		H08	¥ 177,300	¥ 178,300	¥ 185,300	¥ 186,300	
		H11	¥ 198,900	¥ 199,900	¥ 207,900	¥ 208,900	
		H05+H08	¥ 295,000	¥ 296,000	¥ 309,000	¥ 310,000	
		H08+H08	¥ 311,600	¥ 312,600	¥ 327,600	¥ 328,600	
H08+H11		¥ 333,200	¥ 334,200	¥ 350,200	¥ 351,200		
2段	H11+H11	¥ 354,800	¥ 355,800	¥ 372,800	¥ 373,800		

●価格は片側1セット当たりの金額を示します。

### 奥行2連結用:側面パネル価格算出方法

1段=基本用側面パネル価格×2 + ¥ 6,100  
2段=基本用側面パネル価格×2 + ¥ 12,200

**注** ●H28には側面パネルは取り付けできません。  
●H05を1段のみ取り付けの場合以外はパネル  
抜け防止材の取り付けが必要です。なお、  
セット価格には、パネル抜け防止材の価格が  
含まれています。

## オプション カムフィエーストリプル 側面パネル価格表

タイプ	ポリカーボネート板		熱線遮断ポリカーボネート板	
	H23	H25	H23	H25
基本 奥行50用	1段	H05	¥ 95,900	¥ 100,100
		H08	¥ 107,500	¥ 113,100
		H11	¥ 122,700	¥ 129,000
	2段	H05+H08	¥ 189,600	¥ 199,400
		H08+H08	¥ 201,200	¥ 212,400
		H08+H11	¥ 216,400	¥ 228,300
奥行57用	1段	H11+H11	¥ 231,600	¥ 244,200
		H05	¥ 106,600	¥ 111,400
		H08	¥ 119,500	¥ 125,900
	2段	H11	¥ 136,000	¥ 143,200
		H05+H08	¥ 210,600	¥ 221,800
		H08+H08	¥ 223,500	¥ 236,300
2段	H08+H11	¥ 240,000	¥ 253,600	
	H11+H11	¥ 256,500	¥ 270,900	

●価格は片側1セット当たりの金額を示します。

**注** ●H28には側面パネルは取り付けできません。

## 角度施工を可能にする【台形対応セット】 オプション

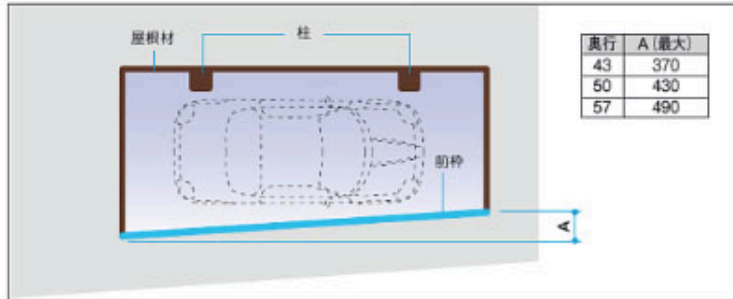

台形対応セットを使えば、敷地に合わせた台形屋根の対応が可能です。

受注生産品 納期をご確認ください。

品名	価格
台形対応セット	¥ 14,500

注 ●カムフィエースワイド、カムフィエーストリプルは対応できません。

## 【合掌連結部品】 オプション

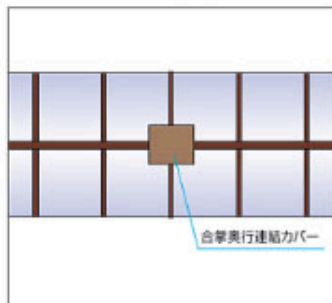

合掌タイプを奥行方向に連結する場合に連結部のすき間を隠すカバーを用意しています。

品名	価格
合掌奥行連結カバー	¥ 3,400

## 【アルミたて樋セット】 オプション



破損しにくいアルミ製の雨樋とサドルです。

品名	価格
アルミたて樋セット(1本入り)※1	¥ 10,700

※1.サドル3コ入り

## 【偏芯基礎部品セット】 オプション

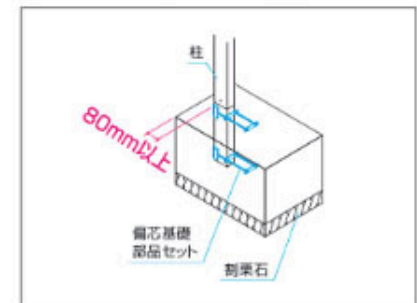

陸地境界にカーポート柱を設置する場合などに基礎の張り出しを80mmまで小さくできます。施工の自由度が向上します。なお、カムフィエースワイド・トリプルの場合、偏芯基礎部品を使用せずに偏芯基礎対応が可能です。

品名	価格
偏芯基礎部品セット(柱1本分)	¥ 15,500

## 共通オプション一覧



スポットライト:  
ワンダーライト  
(DC12V・24V)  
[P.845]

照明ミニタイプ  
(AC100V)  
[P.846]

照明(AC100V)  
[P.846]

外部コンセント  
[P.846]

平掛けセット  
柱取り付けタイプ  
[P.846]

柱ガード  
[P.846]

スケルトンドレイン  
エルボ  
[P.847]

雪おろし棒  
「おっとせいG」  
[P.852]

おそうじモップ  
「おっとせいM」  
[P.853]