

フェンス・スクリーン・竹垣 千本格子・スクリーン

エバーアートウッド®フェンス 千本格子リバーシブルユニット



千本格子リバーシブルユニット マットブラック



千本格子リバーシブルユニット、
千本格子リバーシブル2000Rユニット ブラックエボニー

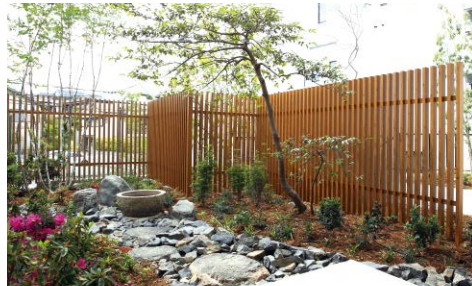

千本格子リバーシブルユニット すき間50 ナチュラルパイン

千本格子リバーシブルユニット

ユニット 別注 サイズ別注可 カラー別注可 受注生産

目かくし率 54% 採光率 46% 通風率 46%

※すき間30mmの場合

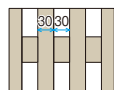

格子すき間30mm

目かくし効果の高い、
細かな格子すき間

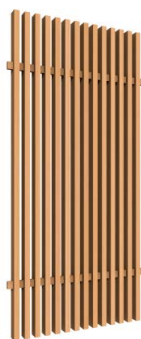

格子すき間30mm
H1800
ナチュラルウッド(別注色)

目かくし率 42% 採光率 58% 通風率 58%

※すき間50mmの場合

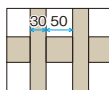

格子すき間50mm

眺める角度によって、
視線を適度にカット



格子すき間50mm
H1800
ナチュラルウッド(別注色)

寸法図

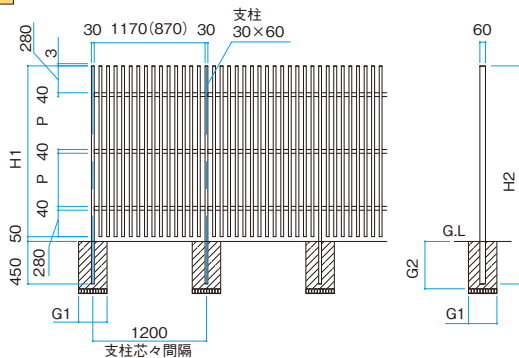

サイズ	H1	H2	G1	G2	P	胴縁本数
H1350	1350	1850	□300以上	450以上	710	2
H1500	1500	2000	□300以上	450以上	860	2
H1800	1800	2300	□300以上	550以上	1160	2
H2000	2000	2500	□300以上	600以上	1360	2
H2400	2400	2900	□350以上	650以上	860	3

●()内寸法は、格子すき間30mmを表します

- 対応サイズ以外でも別注が可能です。お問い合わせください。●選択された商品によっては納期がかかる場合があります。必ず納期をご確認ください。
- 本製品は、隣地境界を目的に設置するもので、転落防止柵や歩行補助手すりの機能はありません。設置場所と機能に合った製品をお選びください。
- 表示価格には消費税および組立費、施工費等は含まれておりません。

※目かくし率、採光率、通風率はすべて H1800タイプの2スパンとなっております。柱・足付ユニットの柱はフェンス下端まで(下突きは面積に含まない)、キャップ(上下)は面積に含んでおりません

カラーバリエーション



●選択されたカラーによっては納期がかかる場合があります。必ず納期をご確認ください

●上記以外のカラーでも対応可能ですが、約1カ月程度の納期がかかります。対応商品は本体価格の20%加算となります。詳しくはお問い合わせください

■千本格子リバーシブルユニット(格子すき間30mm)

サイズ(mm)		W870×H1350 (胴縁2本)	W870×H1500 (胴縁2本)	W870×H1800 (胴縁2本)	W870×H2000 (胴縁2本)	W870×H2400 (胴縁3本)
フェンス 本体 (1枚)	ラッピング	¥91,900/枚	¥103,100/枚	¥118,200/枚	¥130,500/枚	¥178,100/枚
	アルミ	¥67,800/枚	¥77,300/枚	¥87,400/枚	¥99,200/枚	¥126,400/枚
リバーシブル ユニット 用角柱	エンド (30×60)	¥16,900/本	¥17,900/本	¥20,800/本	¥22,700/本	¥26,000/本
	アルミ	¥15,000/本	¥15,700/本	¥18,500/本	¥20,300/本	¥24,200/本
センター (30×60)	ラッピング	¥17,700/本	¥20,400/本	¥23,000/本	¥26,300/本	¥27,500/本
	アルミ	¥15,800/本	¥19,400/本	¥20,800/本	¥24,000/本	¥24,800/本
コーナ (60×60)	ラッピング	¥16,500/本	¥19,400/本	¥22,500/本	¥24,800/本	¥25,900/本
	アルミ	¥14,600/本	¥17,900/本	¥18,700/本	¥22,500/本	¥23,000/本
20×40角 壁付用ステン金具		¥1,800/個	¥1,800/個	¥1,800/個	¥1,800/個	¥1,800/個

※フェンス本体以外の柱や部品の詳細はP.772をご覧ください

■千本格子リバーシブルユニット(格子すき間50mm)

サイズ(mm)		W1170×H1350 (胴縁2本)	W1170×H1500 (胴縁2本)	W1170×H1800 (胴縁2本)	W1170×H2000 (胴縁2本)	W1170×H2400 (胴縁3本)
フェンス 本体 (1枚)	ラッピング	¥91,900/枚	¥103,100/枚	¥118,800/枚	¥131,100/枚	¥179,200/枚
	アルミ	¥67,800/枚	¥77,300/枚	¥88,000/枚	¥99,500/枚	¥126,600/枚
リバーシブル ユニット 用角柱	エンド (30×60)	¥16,900/本	¥17,900/本	¥20,800/本	¥22,700/本	¥26,000/本
	アルミ	¥15,000/本	¥15,700/本	¥18,500/本	¥20,300/本	¥24,200/本
センター (30×60)	ラッピング	¥17,700/本	¥20,400/本	¥23,000/本	¥26,300/本	¥27,500/本
	アルミ	¥15,800/本	¥19,400/本	¥20,800/本	¥24,000/本	¥24,800/本
コーナ (60×60)	ラッピング	¥16,500/本	¥19,400/本	¥22,500/本	¥24,800/本	¥25,900/本
	アルミ	¥14,600/本	¥17,900/本	¥18,700/本	¥22,500/本	¥23,000/本
20×40角 壁付用ステン金具		¥1,800/個	¥1,800/個	¥1,800/個	¥1,800/個	¥1,800/個

※フェンス本体以外の柱や部品の詳細はP.772をご覧ください

参考拾い出し例

千本格子リバーシブルユニット(格子すき間30mm)
H1800 ステンカラー ¥87,400×3枚
H1800用柱 エンド ¥18,500×2本
H1800用柱 センター ¥20,800×1本
H1800用柱 コーナー ¥18,700×1本
合計 ¥338,700

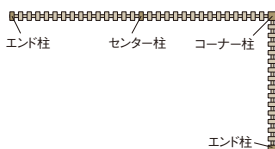

リバーシブルだから両面きれい、すっきりとした仕上がりです



ユニットの立子を留めるビスは、外から見えません。また、ユニットの立子と柱が同じ大きさなので、連続した長いスパンでもユニットと柱が一体化した、ストレートなラインが楽しめます。

千本格子リバーシブル2000Rユニット

ユニット 別注可 サイズ 別注可 カラー 別注可 受注生産

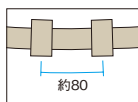

※2000Rに曲ったステンカラーのヨコ胴縁はストレートの状態とは色目が少し変わります。ご了承ください
※2000Rは呼称です。実寸では多少の誤差が生じる場合がありますのでご注意ください



ダークパイン

千本格子リバーシブルフェンス

ユニット 別注可 サイズ 別注可 カラー 別注可 受注生産



ナチュラルウッド(別注色)

■千本格子リバーシブル 2000Rユニット

サイズ(mm)		W1170×H1800 (胴縁2本)
フェンス本体 (1枚)	ラッピング	¥162,800/枚
	アルミ	¥124,700/枚
リバーシブル ユニット 用角柱	エンド (30×60)	¥20,800/本
	アルミ	¥18,500/本
センター (30×60)	ラッピング	¥23,000/本
	アルミ	¥20,800/本
コーナ (60×60)	ラッピング	¥22,500/本
	アルミ	¥18,700/本
20×40角 壁付用ステン金具		¥1,800/個

※フェンス本体以外の柱や部品の詳細はP.772をご覧ください

■千本格子リバーシブルフェンス

サイズ(mm)		W1570×H900 (胴縁2本)
フェンス本体 (1枚)	ラッピング	¥123,600/枚
	アルミ	¥92,700/枚
リバーシブル ユニット 用角柱	エンド (30×60)	¥12,400/本
	アルミ	¥11,500/本
センター (30×60)	ラッピング	¥14,300/本
	アルミ	¥13,300/本
コーナ (60×60)	ラッピング	¥17,100/本
	アルミ	¥16,100/本
20×40角 壁付用ステン金具		¥1,800/個

※フェンス本体以外の柱や部品の詳細はP.772をご覧ください

●対応サイズ以外でも別注が可能です。お問い合わせください。●選択された商品によっては納期がかかる場合があります。必ず納期をご確認ください。●本製品は、隣地境界を目的に設置するもので、転落防止柵や歩行補助手すりの機能はありません。設置場所と機能に合った製品をお選びください。●ブロック施工する場合は、重量ブロックJIS A 5406 区分16(C)以上で施工してください。●表示価格には消費税および組立費、施工費等は含まれておりません。

カラーバリエーション	格子ユニット専用部材	エバアートウッドフェンス扉	オーダーシート
P.196	P.772	P.774	P.1574