

# セルフイ

ミニタイプ

H2800 H2900幅

見積りシステム 対応 実行連結 ロング柱 側面パネル 納まり 施工情報 備忘録対応 (部品必要) 耐風圧強度 最大38m/s仕様 耐積雪量 最大20cm電機

P.1278 P.1277 P.1671

●耐風圧強度の数値は目安であり、風圧係数等ではありませぬ。 比較0.3にて算出

色 サンシロパー(SLC) アーバングレー(UG) ダークブロンズ(BD) ブラック(KC) ホワイト(WH) ブロンズ(BR) 材質 本体:アルミ型材 屋根パネル:右記参照



ブラック/基本タイプ/2921/H20/ポリカーボネート板:ブルースモーク  
オプション:サイクルパーセット(標準タイプ)

ダークブロンズ/基本タイプ/2921/H20/アルミ板:ダークブロンズ  
オプション:サイクルパーセット(標準タイプ)

## PJF セット価格表

と [WH] [BR] は 要注生部品 納期をご確認ください。

タイプ	姿図	呼称	寸法 (奥行×開口)	ポリカーボネート板※1			熱線遮断 ポリカーボネート板 加算額	熱線遮断FRP板 DRタイプ 加算額	アルミ板 加算額	収容台数	柱本数
				H20 (2000mm)	H25 (2500mm)	H28 (2800mm)					
基本		2218	2201×1846	¥134,700	¥136,900	¥177,100	¥3,000加算	¥40,200加算	¥62,300加算	3台	2本
		2221	2201×2149	¥140,900	¥143,100	¥183,300	¥3,000加算	¥45,900加算	¥74,300加算		
		2918	2916×1846	¥159,600	¥161,800	¥202,000	¥4,000加算	¥53,600加算	¥83,000加算	4台	
		2921	2916×2149	¥167,600	¥169,800	¥210,000	¥4,000加算	¥61,200加算	¥99,000加算		
		4318	4346×1846	¥191,100	¥193,300	¥233,500	¥6,000加算	¥80,400加算	¥124,600加算	7台	
		4321	4346×2149	¥202,500	¥204,700	¥244,900	¥6,000加算	¥91,800加算	¥148,600加算		
		5118	5061×1846	¥202,600	¥204,800	¥245,000	¥7,000加算	¥93,800加算	¥145,300加算	8台	
		5121	5061×2149	¥215,700	¥217,900	¥258,100	¥7,000加算	¥107,100加算	¥173,300加算		
5818	5776×1846	¥212,400	¥214,600	¥254,800	¥8,000加算	¥107,200加算	¥166,000加算	9台	3本		
5821	5776×2149	¥229,300	¥234,700	¥270,700	¥8,000加算	¥122,400加算	¥198,000加算				
取組仕様		(22-14)18	3631×1846	¥212,900	¥217,800	¥276,000	¥5,200加算	¥68,400加算		¥111,700加算	6台
		(22-14)21	3631×2149	¥223,100	¥228,000	¥286,200	¥5,600加算	¥79,100加算		¥130,300加算	7台
		(29-14)18	4346×1846	¥234,600	¥239,500	¥297,700	¥6,000加算	¥80,400加算		¥124,600加算	
		(29-14)21	4346×2149	¥247,200	¥252,100	¥310,300	¥6,000加算	¥91,800加算		¥148,600加算	9台
		(43-14)18	5776×1846	¥266,100	¥271,000	¥329,200	¥8,000加算	¥107,200加算		¥166,000加算	
		(43-14)21	5776×2149	¥282,100	¥287,000	¥345,200	¥8,000加算	¥122,400加算		¥198,000加算	10台
		(51-14)18	6491×1846	¥277,600	¥282,500	¥340,700	¥9,000加算	¥120,600加算	¥186,900加算		
		(51-14)21	6491×2149	¥295,300	¥300,200	¥358,400	¥9,000加算	¥137,700加算	¥222,900加算	12台	
(58-14)18	7206×1846	¥287,400	¥292,300	¥350,500	¥10,000加算	¥134,000加算	¥207,600加算				
(58-14)21	7206×2149	¥308,900	¥317,000	¥371,000	¥10,000加算	¥153,000加算	¥247,600加算				

●ポリカーボネート板以外の場合、※1に上記価格を加算してください。  
●収容台数は自転車の部幅を約600mmで設定したものです。

- 注**
- 実行延長タイプの奥行14サイズは、単独では使用できません。必ず同じ開口の基本タイプと組み合わせて使用してください。
  - 積雪地域では使用しないでください。
  - 積雪が20cmを超える前に雪おろしをしてください。オプションで雪おろし棒を用意しています。
  - 屋根などから落雪するおそれがある場所では、軒先との間隔を十分にとってください。
  - 屋根が風であおられないように柱はできるだけ建物と反対側に施工してください。

## 耐風圧強度=風速42m/s仕様用追加部材

## 耐風圧強度=風速46m/s仕様用追加部材

要注生部品 納期をご確認ください。

品名		H20	H25	H28	
サポートセット (簡易式) + パネル抜け 防止材	基本	奥行22	¥35,800	¥37,800	¥41,200
		奥行29	¥36,100	¥38,100	¥41,500
		奥行43	¥37,300	¥39,300	¥42,700
		奥行51	¥37,700	¥39,700	¥43,100
		奥行58	¥38,000	¥40,000	¥43,400
	実行延長	奥行22+14	¥54,900	¥57,900	¥63,000
		奥行29+14	¥55,200	¥58,200	¥63,300
		奥行43+14	¥56,400	¥59,400	¥64,500
		奥行51+14	¥56,800	¥59,800	¥64,900
		奥行58+14	¥57,100	¥60,100	¥65,200

品名		H20	H25	H28	
サポートセット (簡易式) + 台風対策 オプション	基本	奥行22	¥64,600	¥66,600	¥70,000
		奥行29	¥71,400	¥73,400	¥76,800
		奥行43	¥104,700	¥106,700	¥110,100
		奥行51	¥110,300	¥112,300	¥115,700
		奥行58	¥115,900	¥117,900	¥121,300
	実行延長	奥行22+14	¥123,000	¥126,000	¥131,100
		奥行29+14	¥136,600	¥139,600	¥144,700
		奥行43+14	¥203,200	¥206,200	¥211,300
		奥行51+14	¥214,400	¥217,400	¥222,500
		奥行58+14	¥225,600	¥228,600	¥233,700

1274

規格表2  
(別冊)  
P.890

表示価格には消費税、資材費、  
施工費などは含まれておりません。

パネル	ブラウスモーク(BR)	ブルースモーク(AC)	かすみ(SI)	ブルースモーク(AD)	かすみ(SI)	かすみ(SI)	アーバングレー(UK)	ダークブロンズ(BD)
	ポリカーボネート板		ポリカーボネート板 (かすみ調)	熱線遮断 ポリカーボネート板	熱線遮断ポリカーボネート板 (かすみ調)	熱線遮断FRP板 DRタイプ(かすみ調)		アルミ板



アーバングレー/奥行2連結タイプ/(29・29)21/H20/ポリカーボネート板(かすみ調)/かすみ/オプション:サイクルパーセット(標準タイプ)

### PJF セット価格表

とBD・KC・WH・BRは要注生産品 納期をご確認ください。

タイプ	姿 図	呼 称	寸法 (奥行×開口)	ポリカーボネート板 ※1			熱線遮断 ポリカーボネート板 加算額	熱線遮断FRP板 DRタイプ 加算額	アルミ板 加算額	収容 台数	柱 本数
				H20 (2000mm)	H25 (2500mm)	H28 (2800mm)					
奥行2連結		(22・22) 18	4396×1846	¥ 273,000	¥ 277,400	¥ 357,800	¥ 6,000加算	¥ 80,400加算	¥ 124,600加算	7台	4本
		(22・22) 21	4396×2149	¥ 285,400	¥ 289,800	¥ 370,200	¥ 6,000加算	¥ 91,800加算	¥ 148,600加算		
		(29・29) 18	5776×1846	¥ 322,800	¥ 327,200	¥ 407,600	¥ 8,000加算	¥ 107,200加算	¥ 166,000加算	9台	
		(29・29) 21	5776×2149	¥ 338,700	¥ 343,100	¥ 423,500	¥ 8,000加算	¥ 122,400加算	¥ 198,000加算		
		(43・43) 18	8696×1846	¥ 385,800	¥ 390,200	¥ 470,600	¥ 12,000加算	¥ 160,800加算	¥ 249,200加算	14台	
		(43・43) 21	8696×2149	¥ 408,500	¥ 412,900	¥ 493,300	¥ 12,000加算	¥ 183,600加算	¥ 297,200加算		
		(51・51) 18	10096×1846	¥ 408,800	¥ 413,200	¥ 493,600	¥ 14,000加算	¥ 187,600加算	¥ 290,600加算	16台	
		(51・51) 21	10096×2149	¥ 434,900	¥ 439,300	¥ 519,700	¥ 14,000加算	¥ 214,200加算	¥ 346,600加算		
		(58・58) 18	11496×1846	¥ 428,400	¥ 432,800	¥ 513,200	¥ 16,000加算	¥ 214,400加算	¥ 332,000加算	19台	
		(58・58) 21	11496×2149	¥ 462,100	¥ 472,900	¥ 544,900	¥ 16,000加算	¥ 244,800加算	¥ 396,000加算		

●ポリカーボネート板以外の場合、※1に上記価格を加算してください。

●収容台数は自転車の間隔を約600mmで設定したものです。

注

- 積雪地域では使用しないでください。
- 積雪が20cmを超える前に雪おろしをしてください。オプションで雪おろし棒を用意しています。
- 屋根などから落雪するおそれがある場所では、軒先との間隔を十分にとってください。
- 屋根が風であおられないように柱はできるだけ建物と反対側に施工してください。

### 耐風圧強度=風速42m/s仕様用追加部材

品 名		H20	H25	H28
サポートセット (組立式) + パネル抜け 防止材	奥行22+22	¥ 71,600	¥ 75,600	¥ 82,400
	奥行29+29	¥ 72,200	¥ 76,200	¥ 83,000
	奥行43+43	¥ 74,600	¥ 78,600	¥ 85,400
	奥行51+51	¥ 75,400	¥ 79,400	¥ 86,200
	奥行58+58	¥ 76,000	¥ 80,000	¥ 86,800

### 耐風圧強度=風速46m/s仕様用追加部材 要注生産品 納期をご確認ください。

品 名		H20	H25	H28
サポートセット (組立式) + 台風対策 オプション	奥行22+22	¥ 139,200	¥ 143,200	¥ 150,000
	奥行29+29	¥ 152,800	¥ 156,800	¥ 163,600
	奥行43+43	¥ 219,400	¥ 223,400	¥ 230,200
	奥行51+51	¥ 230,600	¥ 234,600	¥ 241,400
	奥行58+58	¥ 241,800	¥ 245,800	¥ 252,600

オプションについてはP.1279をご参照ください。

# セルフイ

ミニタイプ

見取りシステム 対応 Y合学 連結 ロング 柱 側面 パネル 納まり 施工 情報 備忘基礎対応 (部品必要) 耐風圧 強度 最大38m/s相当 耐積雪 高さ20cm 相当

H2900 H2800H2K

P.1278 P.1277 P.1671

●耐風圧強度の数値は目安であり、 風圧係数等ではございません。 圧縮0.3にて換算

色	サンシールパー(SLC)	アーバングレー(UIC)	ダークブロンズ(BD)	ブラック(KC)	ホワイト(WH)	ブロンズ(BR)	材質	本体:アルミ形材 屋根パネル:下記参照
パネル	ブラウンスモーク(BR)	ブルースモーク(AO)	かすみ(SI)	ブルースモーク(AO)	かすみ(SI)	かすみ(SI)	アーバングレー(UIC)	ダークブロンズ(BD)
	ポリカーボネート板		ポリカーボネート板 (かすみタイプ)	熱線遮断 ポリカーボネート板	熱線遮断ポリカーボネート板 (かすみタイプ)	熱線遮断FRP板 DRタイプ(かすみタイプ)	アルミ板	

## PJF セット価格表

とBD・KC・WH・BRは受注生産品 納期をご確認ください。

タイプ	姿 回	呼 称	寸法 (奥行×開口)	ポリカーボネート板 ※1			熱線遮断 ポリカーボネート板 加算額	熱線遮断FRP板 DRタイプ 加算額	アルミ板 加算額	収容 台数	柱本 数		
				H20 (2000mm)	H25 (2500mm)	H28 (2800mm)							
ビームス	22 (18-18)	2201×3730	¥ 285,000	¥ 289,400	¥ 369,800	¥ 6,000	¥ 80,400	¥ 124,600	6台	4本			
	22 (18-21)	2201×4033	¥ 291,200	¥ 295,600	¥ 376,000	¥ 6,000	¥ 86,100	¥ 136,600					
	22 (21-21)	2201×4336	¥ 297,400	¥ 301,800	¥ 382,200	¥ 6,000	¥ 91,800	¥ 148,600					
エウオーレネックス	29 (18-18)	2916×3730	¥ 335,000	¥ 339,400	¥ 419,800	¥ 8,000	¥ 107,200	¥ 166,000	8台	4本			
	29 (18-21)	2916×4033	¥ 343,000	¥ 347,400	¥ 427,800	¥ 8,000	¥ 114,800	¥ 182,000					
	29 (21-21)	2916×4336	¥ 351,000	¥ 355,400	¥ 435,800	¥ 8,000	¥ 122,400	¥ 198,000					
	43 (18-18)	4346×3730	¥ 398,200	¥ 402,600	¥ 483,000	¥ 12,000	¥ 160,800	¥ 249,200					
	43 (18-21)	4346×4033	¥ 409,600	¥ 414,000	¥ 494,400	¥ 12,000	¥ 172,200	¥ 273,200					
	43 (18-24)	4346×4336	¥ 441,100	¥ 449,500	¥ 546,500	¥ 12,000	¥ 185,400	¥ 292,600					
	43 (18-27)	4346×4636	¥ 458,600	¥ 467,000	¥ 564,000	¥ 12,000	¥ 196,800	¥ 315,200					
	43 (18-30)	4346×4937	¥ 493,100	¥ 501,500	¥ 598,500	¥ 13,800	¥ 210,000	¥ 334,600					
	43 (18-33)	4346×5238	¥ 602,200	¥ 614,800	¥ 760,300	¥ 16,200	¥ 220,200	¥ 358,600					
	43 (21-21)	4346×4336	¥ 421,000	¥ 425,400	¥ 505,800	¥ 12,000	¥ 183,600	¥ 297,200					
	43 (21-24)	4346×4636	¥ 452,500	¥ 460,900	¥ 557,900	¥ 12,000	¥ 196,800	¥ 316,600					
	43 (21-27)	4346×4936	¥ 470,000	¥ 478,400	¥ 575,400	¥ 12,000	¥ 208,200	¥ 339,200					
	43 (21-30)	4346×5240	¥ 504,500	¥ 512,900	¥ 609,900	¥ 13,800	¥ 221,400	¥ 358,600					
	43 (21-33)	4346×5541	¥ 614,100	¥ 626,700	¥ 772,200	¥ 16,200	¥ 231,600	¥ 382,600					
	スカイリードZ	51 (18-18)	5061×3730	¥ 421,400	¥ 425,800	¥ 506,200	¥ 14,000	¥ 187,600			¥ 290,600	4本	6本
51 (18-21)		5061×4033	¥ 434,500	¥ 438,900	¥ 519,300	¥ 14,000	¥ 200,900	¥ 318,600					
51 (18-24)		5061×4336	¥ 465,500	¥ 473,900	¥ 570,900	¥ 14,000	¥ 216,300	¥ 341,300					
51 (18-27)		5061×4636	¥ 485,800	¥ 494,200	¥ 591,200	¥ 14,000	¥ 229,600	¥ 367,600					
51 (18-30)		5061×4937	¥ 527,800	¥ 537,400	¥ 626,400	¥ 16,100	¥ 245,000	¥ 390,300					
51 (18-33)		5061×5238	¥ 654,500	¥ 668,900	¥ 802,400	¥ 18,900	¥ 256,900	¥ 418,300					
51 (21-21)		5061×4336	¥ 447,600	¥ 452,000	¥ 532,400	¥ 14,000	¥ 214,200	¥ 346,600					
51 (21-24)		5061×4636	¥ 478,600	¥ 487,000	¥ 584,000	¥ 14,000	¥ 229,600	¥ 369,300					
51 (21-27)		5061×4936	¥ 498,900	¥ 507,300	¥ 604,300	¥ 14,000	¥ 242,900	¥ 395,600					
51 (21-30)		5061×5240	¥ 540,900	¥ 550,500	¥ 639,500	¥ 16,100	¥ 258,300	¥ 418,300					
51 (21-33)		5061×5541	¥ 668,100	¥ 682,500	¥ 816,000	¥ 18,900	¥ 270,200	¥ 446,300					
ニューマリアッシュ		58 (18-18)	5776×3730	¥ 441,600	¥ 446,000	¥ 526,400	¥ 16,000	¥ 214,400	¥ 332,000	6本	4本		
		58 (18-21)	5776×4033	¥ 458,500	¥ 466,100	¥ 542,300	¥ 16,000	¥ 229,600	¥ 364,000				
		58 (18-24)	5776×4336	¥ 489,900	¥ 498,300	¥ 595,300	¥ 16,000	¥ 247,200	¥ 390,000				
		58 (18-27)	5776×4636	¥ 531,500	¥ 541,100	¥ 630,100	¥ 16,000	¥ 262,400	¥ 420,000				
	58 (18-30)	5776×4937	¥ 567,500	¥ 577,100	¥ 665,700	¥ 18,400	¥ 280,000	¥ 446,000					
	58 (18-33)	5776×5238	¥ 697,100	¥ 711,500	¥ 844,400	¥ 21,600	¥ 293,600	¥ 478,000					
	58 (21-21)	5776×4336	¥ 475,400	¥ 486,200	¥ 558,200	¥ 16,000	¥ 244,800	¥ 396,000					
	58 (21-24)	5776×4636	¥ 506,800	¥ 518,400	¥ 611,200	¥ 16,000	¥ 262,400	¥ 422,000					
	58 (21-27)	5776×4936	¥ 548,400	¥ 561,200	¥ 646,000	¥ 16,000	¥ 277,600	¥ 452,000					
	58 (21-30)	5776×5240	¥ 584,400	¥ 597,200	¥ 681,600	¥ 18,400	¥ 295,200	¥ 478,000					
	58 (21-33)	5776×5541	¥ 715,500	¥ 734,700	¥ 861,300	¥ 21,600	¥ 308,800	¥ 510,000					

- ポリカーボネート板以外の場合、※1に上記価格を加算してください。
- 収容台数は自転車の間隔を約800mmで設定したものです。
- 積雪地域では使用しないでください。
- 積雪が20cmを超える前に雪おろしをしてください。オプションで雪おろし棒を用意しています。
- 屋根などから落雪するおそれがある場所では、軒先との間隔を十分にとってください。

## 耐風圧強度=風速42m/s仕様用追加部材

品 名		H20	H25	H28		
サポートセット (橋脚式) + パネル掛け 防止材	Y合学	奥行22	¥ 71,600	¥ 75,600	¥ 82,400	
		奥行29	¥ 72,200	¥ 76,200	¥ 83,000	
		開口19-21 +30以下	奥行43	¥ 74,600	¥ 78,600	¥ 85,400
		奥行51	¥ 75,400	¥ 79,400	¥ 86,200	
		奥行58	¥ 76,000	¥ 80,000	¥ 86,800	
	開口19-21 +33	奥行43	¥ 102,100	¥ 108,100	¥ 118,300	
		奥行51	¥ 102,500	¥ 108,500	¥ 118,700	
		奥行58	¥ 102,800	¥ 108,800	¥ 119,000	

オプションについてはP.1279をご参照ください。

# セルフィ

ミニタイプ

納まり図 単位:mm

基礎寸法は長期耐力100kN/m<sup>2</sup>(コンクリート土間がある場合は50kN/m<sup>2</sup>)での設定です。

## ■基本タイプ

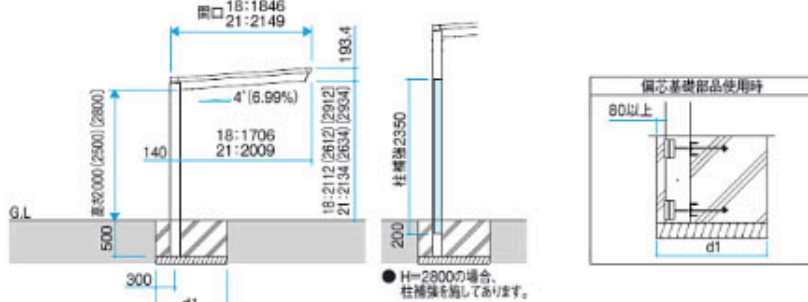

( )内は高さ2500、[ ]内は高さ2800の場合。

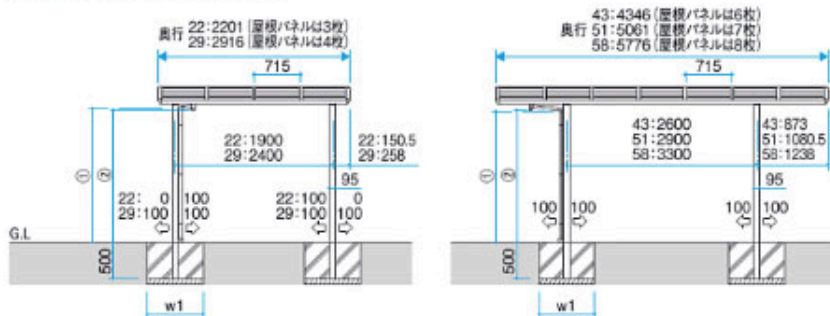

①エルボ下縁からG.Lまでの高さ

奥行	H20	H25	H28
22	2023	2523	2823
29	2032	2532	2832
43	2026	2526	2826
51	2008	2508	2808
58	1994	2494	2794

②フラインエルボ下縁からG.Lまでの高さ

H20	H25	H28
2020	2520	2820

## ■奥行延長タイプ

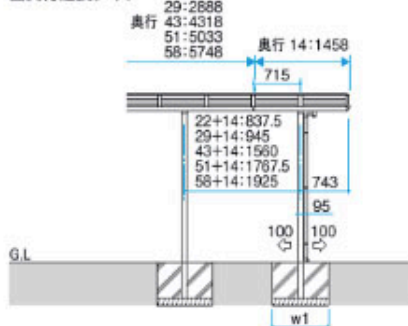

## ■奥行連結タイプ

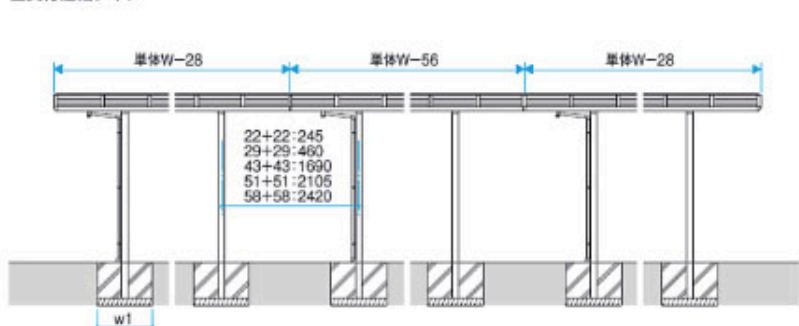

## ■Y合掌タイプ

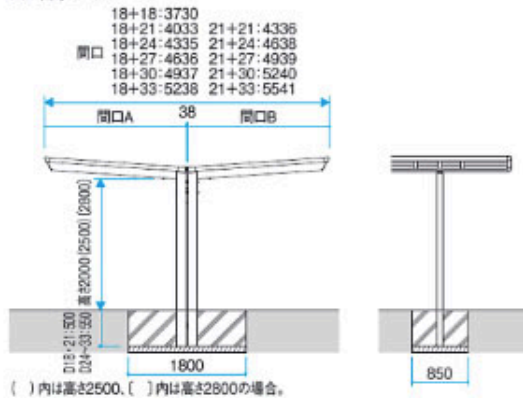

( )内は高さ2500、[ ]内は高さ2800の場合。

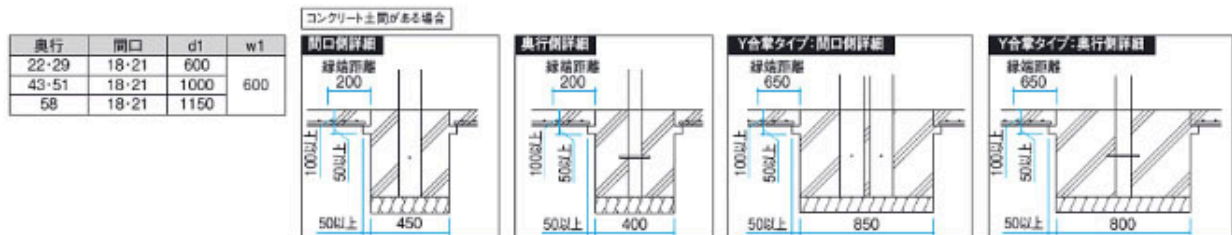

コンクリート土間がある場合の施工条件についてはP.1675をご参照ください。

商品の色調は印刷の性質上、  
実物と多少異なる場合があります。

# セルフイ

ミニタイプ/側面パネル

見積りシステム 対応 納まり 偏芯基礎対応 (部品必要) 耐風圧 強変 **38m/φ400**

P.1280

●価格に消費税は含まれており、商品保証書は別途発行されます。

色	サンシロパー(SLC)	アーバングレー(UG)	ダークブロンズ(BD)	ブラック(KC)	ホワイト(WH)	ブロンズ(BR)	材質	本体・側面パネル材:アルミ形材 側面パネル:下記参照
パネル	ブラウンスモーク(BR)	ブルースモーク(AO)	かすみ(SI)	ブルースモーク(AO)	かすみ(SI)			
	ポリカーボネート板		ポリカーボネート板 (かすみ)	熱線遮断 ポリカーボネート板	熱線遮断 ポリカーボネート板 (かすみ)			

## オプション 側面パネル価格表

タイプ	ポリカーボネート板		熱線遮断ポリカーボネート板		
	H20	H25	H20	H25	
	1段	H05	¥ 51,400	¥ 51,400	¥ 53,200
2段	H08	¥ 93,500	¥ 95,500	¥ 95,900	¥ 97,900
	H11	¥ 103,600	¥ 105,600	¥ 106,300	¥ 108,300
	H05+H08	¥ 134,900	¥ 136,900	¥ 139,100	¥ 141,100
3段	H08+H08	¥ 141,200	¥ 143,200	¥ 146,000	¥ 148,000
	H08+H11	¥ 151,300	¥ 153,300	¥ 156,400	¥ 158,400
	H11+H11	設定なし	¥ 163,400	設定なし	¥ 168,800
4段	H05	¥ 63,800	¥ 63,800	¥ 66,200	¥ 66,200
	H08	¥ 107,500	¥ 109,500	¥ 110,700	¥ 112,700
	H11	¥ 118,800	¥ 120,800	¥ 122,400	¥ 124,400
5段	H05+H08	¥ 159,100	¥ 161,100	¥ 164,700	¥ 166,700
	H08+H08	¥ 166,700	¥ 168,700	¥ 173,100	¥ 175,100
	H08+H11	¥ 178,000	¥ 180,000	¥ 184,800	¥ 186,800
6段	H11+H11	設定なし	¥ 191,300	設定なし	¥ 198,500
	H05	¥ 86,400	¥ 86,400	¥ 90,000	¥ 90,000
	H08	¥ 144,100	¥ 147,100	¥ 148,900	¥ 151,900
7段	H11	¥ 158,000	¥ 161,000	¥ 163,400	¥ 166,400
	H05+H08	¥ 217,200	¥ 220,200	¥ 225,600	¥ 228,600
	H08+H08	¥ 227,500	¥ 230,500	¥ 237,100	¥ 240,100
8段	H08+H11	¥ 241,400	¥ 244,400	¥ 251,600	¥ 254,600
	H11+H11	設定なし	¥ 258,300	設定なし	¥ 269,100
	H05	¥ 95,900	¥ 95,900	¥ 100,100	¥ 100,100
9段	H08	¥ 155,300	¥ 158,300	¥ 160,900	¥ 163,900
	H11	¥ 170,500	¥ 173,500	¥ 176,800	¥ 179,800
	H05+H08	¥ 237,400	¥ 240,400	¥ 247,200	¥ 250,200
10段	H08+H08	¥ 249,000	¥ 252,000	¥ 260,200	¥ 263,200
	H08+H11	¥ 264,200	¥ 267,200	¥ 276,100	¥ 279,100
	H11+H11	設定なし	¥ 282,400	設定なし	¥ 295,000
11段	H05	¥ 106,600	¥ 106,600	¥ 111,400	¥ 111,400
	H08	¥ 167,600	¥ 170,600	¥ 174,000	¥ 177,000
	H11	¥ 184,100	¥ 187,100	¥ 191,300	¥ 194,300
12段	H05+H08	¥ 258,700	¥ 261,700	¥ 269,900	¥ 272,900
	H08+H08	¥ 271,600	¥ 274,600	¥ 284,400	¥ 287,400
	H08+H11	¥ 288,100	¥ 291,100	¥ 301,700	¥ 304,700
13段	H11+H11	設定なし	¥ 307,600	設定なし	¥ 322,000
	H05	¥ 99,300	¥ 99,300	¥ 102,900	¥ 102,900
	H08	¥ 165,800	¥ 168,800	¥ 170,600	¥ 173,600
14段	H11	¥ 182,200	¥ 185,200	¥ 187,600	¥ 190,600
	H05+H08	¥ 244,000	¥ 247,000	¥ 252,400	¥ 255,400
	H08+H08	¥ 255,300	¥ 258,300	¥ 264,900	¥ 267,900
15段	H08+H11	¥ 271,700	¥ 274,700	¥ 281,900	¥ 284,900
	H11+H11	設定なし	¥ 291,100	設定なし	¥ 301,900
	H05	¥ 121,900	¥ 121,900	¥ 126,700	¥ 126,700
16段	H08	¥ 202,400	¥ 206,400	¥ 208,800	¥ 212,800
	H11	¥ 221,400	¥ 225,400	¥ 228,600	¥ 232,600
	H05+H08	¥ 302,100	¥ 306,100	¥ 313,300	¥ 317,300
17段	H08+H08	¥ 316,100	¥ 320,100	¥ 328,900	¥ 332,900
	H08+H11	¥ 335,100	¥ 339,100	¥ 348,700	¥ 352,700
	H11+H11	設定なし	¥ 358,100	設定なし	¥ 372,500
18段	H05	¥ 131,400	¥ 131,400	¥ 136,800	¥ 136,800
	H08	¥ 213,600	¥ 217,600	¥ 220,800	¥ 224,800
	H11	¥ 233,900	¥ 237,900	¥ 242,000	¥ 246,000
19段	H05+H08	¥ 322,300	¥ 326,300	¥ 334,900	¥ 338,900
	H08+H08	¥ 337,600	¥ 341,600	¥ 352,000	¥ 356,000
	H08+H11	¥ 357,900	¥ 361,900	¥ 373,200	¥ 377,200
20段	H11+H11	設定なし	¥ 382,200	設定なし	¥ 398,400
	H05	¥ 142,100	¥ 142,100	¥ 148,100	¥ 148,100
	H08	¥ 225,900	¥ 229,900	¥ 233,900	¥ 237,900
21段	H11	¥ 247,500	¥ 251,500	¥ 256,500	¥ 260,500
	H05+H08	¥ 343,600	¥ 347,600	¥ 357,600	¥ 361,600
	H08+H08	¥ 360,200	¥ 364,200	¥ 376,200	¥ 380,200
22段	H08+H11	¥ 381,800	¥ 385,800	¥ 398,800	¥ 402,800
	H11+H11	設定なし	¥ 407,400	設定なし	¥ 425,400

●価格は片側1セット当たりの金額を示します。

奥行2連結用:側面パネル価格算出方法  
1段=基本用側面パネル価格×2 + ¥ 6,100  
2段=基本用側面パネル価格×2 + ¥ 12,200

注 ●H28には側面パネルは取り付けできません。  
●H05を1段のみ取り付けの場合以外はサポートセットとパネル抜け防止材の取り付けが必要です。なお、セット価格には、サポートセットとパネル抜け防止材の価格が含まれています。

- ビームス
- ハウオーレネックス
- スカイリッドZ
- ニューマイリッシュ
- 新建築雑誌(サ)カーポーター
- セルフイ
- カムファイエース
- カムファイエースZ
- スマートライフレール

## 敷地に合わせた屋根形状に対応する【異形地対応セット】 オプション

異形地対応セットを使えば、敷地に合わせた屋根の対応が可能です。

区分	価格
奥行台形納まり	¥ 20,100
開口台形納まり	¥ 16,700
隅切り納まり	1スパン ¥ 35,600
	2スパン ¥ 48,900
入隅納まり	1スパン ¥ 36,700
	2スパン ¥ 50,000

※注意喚起  
納期をご確認ください。

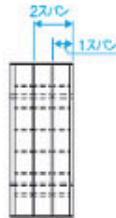

### ●奥行台形納まり

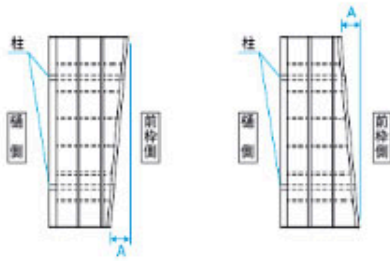

奥行	A(最大)
22	190
29	240
43	370
51	430
58	490

### ●前枠側：開口台形納まり

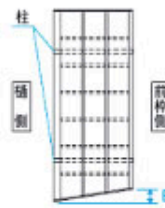

奥行	開口	B(最大)	C(最大)
22-29	18	120	90
	21	140	100
43-58	18	150	150
	21	170	170

注 ●奥行22サイズは100mm  
柱移動時のみ対応可能です。

### ●隅側：開口台形納まり

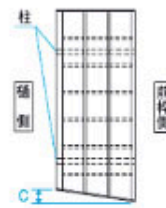

### ●隅切り納まり

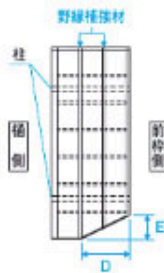

奥行	開口	D		E(最大)	
		1スパン	2スパン	1スパン	2スパン
29	18	610	1190	100	100
	21	720	1390	120	110
43-58	18	600	1180	330	510
	21	710	1380	390	600

注 ●野縁位置以外での取り付けはできません。  
●パネル受け・おさえをまたいでの取り付けはできません。  
●奥行22サイズは取り付けできません。  
●隅側の隅切り納まりはできません。



### ●入隅納まり

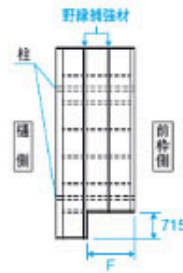

開口	F	
	1スパン	2スパン
18	570	1140
21	670	1340

注 ●野縁位置以外での取り付けはできません。  
●奥行22・29サイズは取り付けできません。  
●隅側の入隅納まりはできません。



# セルフイ

ミニタイプ/オプション

## 【アルミたて樋セット】 オプション

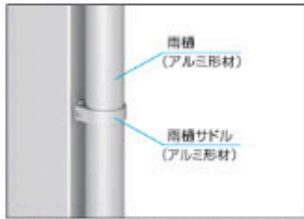

破損しにくいアルミ製の両樋とサドルです。

品名	価格
アルミたて樋セット(1本入り) ※1	¥ 10,700

※1. サドル3コ入り

## 【偏芯基礎部品セット】 オプション

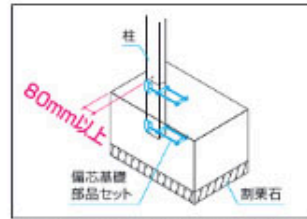

隣地境界にカーポート柱を設置する場合などに基礎の張り出しを80mmまで小さくできます。施工の自由度が向上します。

品名	価格
偏芯基礎部品セット(柱1本分)	¥ 15,500

## オプション

品名	標準タイプ	ベースプレートタイプ
奥行22用	¥ 17,600	—
奥行29用	¥ 20,200	—
奥行43用	側面パネルなし用 ¥ 47,700 側面パネル付き用 ¥ 53,100	¥ 63,900 ¥ 63,900
奥行51用	側面パネルなし用 ¥ 51,200 側面パネル付き用 ¥ 56,600	¥ 67,400 ¥ 67,400
奥行58用	側面パネルなし用 ¥ 56,700 側面パネル付き用 ¥ 62,100	¥ 72,900 ¥ 72,900
奥行22+14用	¥ 41,900	¥ 52,700
奥行29+14用	¥ 44,500	¥ 55,300
奥行43+14用	側面パネルなし用 ¥ 66,600 側面パネル付き用 ¥ 72,000	¥ 88,200 ¥ 88,200
奥行51+14用	側面パネルなし用 ¥ 70,100 側面パネル付き用 ¥ 75,500	¥ 91,700 ¥ 91,700
奥行58+14用	側面パネルなし用 ¥ 75,600 側面パネル付き用 ¥ 81,000	¥ 97,200 ¥ 97,200
奥行22+22用	¥ 35,200	—
奥行29+29用	¥ 40,400	—
奥行43+43用	側面パネルなし用 ¥ 90,000 側面パネル付き用 ¥ 100,800	¥ 117,000 ¥ 117,000
奥行51+51用	側面パネルなし用 ¥ 97,000 側面パネル付き用 ¥ 107,800	¥ 124,000 ¥ 124,000
奥行58+58用	側面パネルなし用 ¥ 108,000 側面パネル付き用 ¥ 118,800	¥ 135,000 ¥ 135,000

● サイクルバーの材質はステンレスです。  
● 奥行22・29サイズの場合、ベースプレートタイプは設定していません。

サイクルバーの納まり図についてはP.1291をご参照ください。

## 共通オプション一覧



納まり図 単位:mm

■側面パネル付き

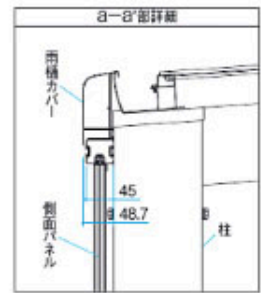
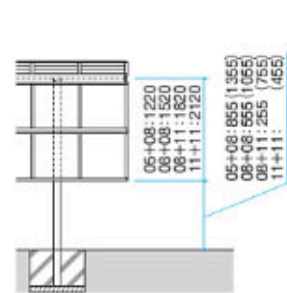
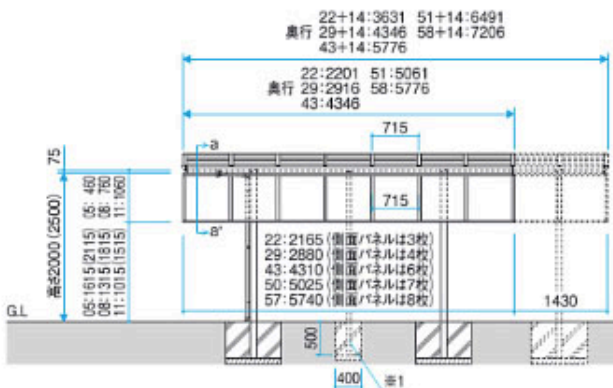

( )内は高さ2500の場合。  
※1. 開口30以下は、側面パネル用柱(50×70)になります。奥行22・29と側面パネル高さ05の場合、柱は不要です。

規格表2  
(別冊)  
P.890

1280

表示価格には消費税、着人員、  
施工費などは含まれておりません。