

カーポート セルフィ

シャープでスタイリッシュな
ハイデザインカーポート。
幅広い敷地対応力も魅力です。



※写真は基本タイプ

耐風圧
強度

風速**38m/s**相当

耐積雪
量

約**20cm**
相当

●耐風圧強度の数値は目安であり、商品保証値ではありません。

比重0.3にて算出

M・シエードII

U・エアロシエード
U・スタイルアセット

フォダブルフォールズZ

ニクオレネx
ニクオレネZ

カーポート

スカイロードZ

ニューメイリッシュ

カムファイエースZ

G1ストランド
G1

セルフィ POINT 1! 豊富なカラーバリエーションを用意しています。

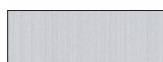

サンシルバー SLC

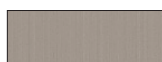

アーバングレー UC



ダークブロンズ BD



ブラック KC



ホワイト WH



ブロンズ BR

セルフィ POINT 2! こだわりのデザインが新たなトレンドを創出。



セルフィ POINT 3! 使い勝手に配慮したサイズ設定。

Wide

雨の日でもあせらずゆったり乗り降りできる間口33サイズを設定。

当社：1台駐車用カーポートでは最大の間口3354mmを設定。車への乗り降りの際に雨に濡れないように配慮できます。

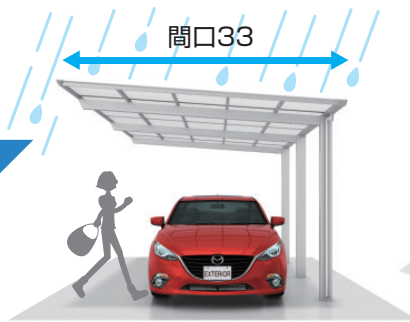

Compact

コンパクトカーや軽自動車、狭小地への設置にはコンパクトな奥行43サイズ。

限られた敷地への設置や所有される車が小さめの場合におすすめする、コンパクトなサイズを用意しています。



セルフィ POINT 4! スピーディーな施工性。

ねじの種類を少なくし、ねじの本数も削減しました。

組み立てねじは、わずか3種類。ねじを共通化することにより、組み立て時間の短縮を図ります。
<ねじ本数当社比14%減(5127サイズの場合)>

六角ボルト
M8×25



小ねじトラス
5×10×10



ドリリングねじなべ
4×10×8



ROOF PANEL 屋根パネルの寸法についてはP.1599をご参照ください。

【屋根パネル】は4種類の材質から選べます。

	屋根パネル材質							
	ポリカーボネート板		ポリカーボネート板 (かすみ調)	熱線遮断 ポリカーボネート板	熱線遮断 ポリカーボネート板 (かすみ調)	熱線遮断FRP板 DRタイプ(かすみ調)	アルミ板	
	BR	AO	SI	AO	SI	SI	UC	BD
耐衝撃強度アップ	■	■	■	■	■	■		
紫外線を低減		■	■		■	■		
熱量を半減				■	■	■		
直射日光を拡散						■		
プライバシー			■		■			
防火性能						■		
直射日光カット							■	■
不燃材								■

注 ●熱線遮断ポリカーボネート板(かすみ調)は、天候や見る角度により、青みがかった色合いに見えるパネルです。
●熱線遮断FRP板DRタイプ(かすみ調)にはガラス繊維が含まれており、日光の反射などによりスジ状の模様が見える場合があります。

耐風圧強度

●基本タイプ

●耐風圧強度の数値は目安であり、商品保証値ではありません。

風速 **38** m/s相当

耐風圧強度UP

【着脱式サポートセット+パネル抜け防止材】



●耐風圧強度の数値は目安であり、商品保証値ではありません。

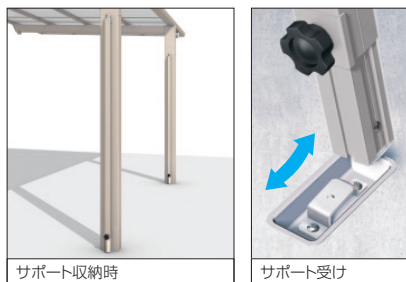

サポートセットは、着脱式で固定しやすく、収納時も柱にスッキリと納まります。また、サポート受けは埋め込みタイプとし、サポートセットを使用しない場合でも、つまずくことがないように配慮しました。

【着脱式サポートセット+台風対策オプション】



●耐風圧強度の数値は目安であり、商品保証値ではありません。

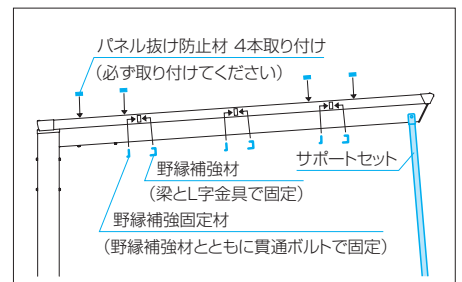

注 ●台風対策オプションは、必ずサポートセットと組み合わせてご使用ください。

利便性

乗り降りしやすい【2本柱】 【ドレインエルボ】



ほとんどのサイズが2本柱となり、ドアの開閉に邪魔にならず、乗り降りしやすくなっています。

間口33サイズは片側3本柱になります。



雨樋内部に詰まったゴミを取り除けます。

SIZE

柱にH28サイズを設定し、さまざまな設置条件に対応。



水勾配・段差敷地にも規格品で対応。

水勾配や段差敷地に、より幅広く対応するためにH28サイズの柱を設定。H28サイズの場合もH22・H25の柱と同じ本数での施工が可能です。

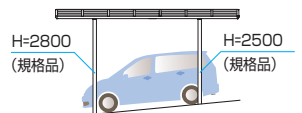
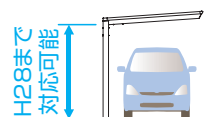

商品の色調は印刷の性質上、実物と多少異なる場合があります。

セルフイ

見取りシステム対応
 奥行連結
 ハイルーフ車
 ロング柱
 側面パネル
 納まり
 施工情報
 耐風圧強度 風速38m/s相当
 耐積雪量 約20cm相当

基本・奥行2連結・奥行延長

色 サンシルバー (SLC) アーバングレー (UC) ダークブロンズ (BD) ブラック (KC) ホワイト (WH) ブロンズ (BR) 材質 本体:アルミ形材 屋根パネル:右記参照



アーバングレー/基本タイプ/5127/H22/ポリカーボネート板(かすみ調):かすみ
 ※間口33は柱3本になります。



ブラック/基本タイプ/5133/H25/ポリカーボネート板:ブルースモーク
 ※間口33は柱3本になります。

PJF セット価格表

とBRは受注生産品 納期をご確認ください。

収納台数	タイプ	姿図	呼称	寸法 (奥行×間口)	ポリカーボネート板※1			熱線遮断 ポリカーボネート板 加算額	熱線遮断FRP板 DRタイプ 加算額	アルミ板 加算額	柱 本数
					H22 (2200mm)	H25 (2500mm)	H28 (2800mm)				
1台	基本		4324	4346×2451	¥ 234,000	¥ 240,200	¥ 297,000	¥ 6,000 加算	¥ 105,000 加算	¥ 168,000 加算	2本
			4327	4346×2752	¥ 251,500	¥ 257,700	¥ 314,500	¥ 6,000 加算	¥ 116,400 加算	¥ 190,600 加算	
			4330	4346×3053	¥ 286,000	¥ 292,200	¥ 349,000	¥ 7,800 加算	¥ 129,600 加算	¥ 210,000 加算	
			4333	4346×3354	¥ 356,700	¥ 366,000	¥ 451,200	¥ 10,200 加算	¥ 139,800 加算	¥ 234,000 加算	3本
			5124	5061×2451	¥ 246,700	¥ 252,900	¥ 309,700	¥ 7,000 加算	¥ 122,500 加算	¥ 196,000 加算	
			5127	5061×2752	¥ 267,000	¥ 273,200	¥ 330,000	¥ 7,000 加算	¥ 135,800 加算	¥ 222,300 加算	2本
			5130	5061×3053	¥ 309,000	¥ 316,400	¥ 365,200	¥ 9,100 加算	¥ 151,200 加算	¥ 245,000 加算	
			5133	5061×3354	¥ 397,300	¥ 408,400	¥ 481,600	¥ 11,900 加算	¥ 163,100 加算	¥ 273,000 加算	3本
			5824	5776×2451	¥ 260,700	¥ 266,900	¥ 323,700	¥ 8,000 加算	¥ 140,000 加算	¥ 224,000 加算	
			5827	5776×2752	¥ 302,300	¥ 309,700	¥ 358,500	¥ 8,000 加算	¥ 155,200 加算	¥ 254,000 加算	2本
			5830	5776×3053	¥ 338,300	¥ 345,700	¥ 394,100	¥ 10,400 加算	¥ 172,800 加算	¥ 280,000 加算	
			5833	5776×3354	¥ 429,500	¥ 440,600	¥ 513,200	¥ 13,600 加算	¥ 186,400 加算	¥ 312,000 加算	3本

●ポリカーボネート板以外の場合、※1に上記価格を加算してください。

- 注 ●積雪地域では使用しないでください。
 ●積雪が20cmを超える前に雪おろしをしてください。オプションで雪おろし棒を用意しています。
 ●屋根などから落雪するおそれがある場所では、軒先との間隔を十分にとってください。
 ●屋根が風であおられないように柱はできるだけ建物と反対側に施工してください。

耐風圧強度=風速42m/s仕様用追加部材

品名				H22	H25	H28
サポートセット(着脱式) + パネル抜け防止材	基本	間口30 以下	奥行43	¥ 37,300	¥ 39,300	¥ 42,700
			奥行51	¥ 37,700	¥ 39,700	¥ 43,100
			奥行58	¥ 38,000	¥ 40,000	¥ 43,400
サポートセット(着脱式)	基本	間口33	¥ 48,600	¥ 51,600	¥ 56,700	

オプションについてはP.1094をご参照ください。

耐風圧強度=風速46m/s仕様用追加部材

受注生産品 納期をご確認ください。

品名				H22	H25	H28
サポートセット(着脱式) + 台風対策オプション	基本	間口27 以下	奥行43	¥ 115,900	¥ 117,900	¥ 121,300
			奥行51	¥ 123,600	¥ 125,600	¥ 129,000
			奥行58	¥ 131,400	¥ 133,400	¥ 136,800
		間口30	奥行43	¥ 127,000	¥ 129,000	¥ 132,400
			奥行51	¥ 137,000	¥ 139,000	¥ 142,400
			奥行58	¥ 147,100	¥ 149,100	¥ 152,500
		間口33	奥行43	¥ 154,300	¥ 157,300	¥ 162,400
			奥行51	¥ 166,600	¥ 169,600	¥ 174,700
			奥行58	¥ 178,800	¥ 181,800	¥ 186,900

M・シエードII

U・エアロシエード
U・スタイルアゼスト

F・ダブルフォアーズ
F・オーグ・フォアーズ

N・エクオリーネ
N・エクオリーネZ

カーポート

S・スカイロードZ

N・ニューセイルリッシュ

C・カムファイエースZ

G・アトラード
G・リス・G1

パネル	ブラウンスモーク (BR)	ブルースモーク (AO)	かすみ (SI)	ブルースモーク (AO)	かすみ (SI)	かすみ (SI)	アーバングレー (UC)	ダークブロンズ (BD)
	ポリカーボネート板		ポリカーボネート板 (かすみ調)	熱線遮断 ポリカーボネート板	熱線遮断ポリカーボネート板 (かすみ調)	熱線遮断FRP板 DRタイプ(かすみ調)	アルミ板	



ダークブロンズ/奥行2連結タイプ/(51・51)27/H22
ポリカーボネート板(かすみ調):かすみ ※間口33は柱6本になります。



サンシルバー/奥行延長タイプ/(51・14)27/H22/ポリカーボネート板:ブルースモーク
※間口33は柱4本になります。

PJF セット価格表

と BD・KC・WH・BR は 受注生産品 納期をご確認ください。

収納台数	タイプ	姿 図	呼 称	寸法 (奥行×間口)	ポリカーボネート板 ※1			熱線遮断 ポリカーボネート板 加算額	熱線遮断FRP板 DRタイプ 加算額	アルミ板 加算額	柱 本数
					H22 (2200mm)	H25 (2500mm)	H28 (2800mm)				
2台	標準タイプ		(43・43) 24	8636×2451	¥ 460,100	¥ 472,500	¥ 586,100	¥ 12,000 加算	¥ 210,000 加算	¥ 336,000 加算	4本
			(43・43) 27	8636×2752	¥ 490,700	¥ 503,100	¥ 616,700	¥ 12,000 加算	¥ 232,800 加算	¥ 381,200 加算	
			(43・43) 30	8636×3053	¥ 558,300	¥ 570,700	¥ 684,300	¥ 15,600 加算	¥ 259,200 加算	¥ 420,000 加算	
			(43・43) 33	8636×3354	¥ 696,600	¥ 715,200	¥ 885,600	¥ 20,400 加算	¥ 279,600 加算	¥ 468,000 加算	
			(51・51) 24	10066×2451	¥ 485,500	¥ 497,900	¥ 611,500	¥ 14,000 加算	¥ 245,000 加算	¥ 392,000 加算	6本
			(51・51) 27	10066×2752	¥ 521,600	¥ 534,000	¥ 647,600	¥ 14,000 加算	¥ 271,600 加算	¥ 444,600 加算	
			(51・51) 30	10066×3053	¥ 604,200	¥ 619,000	¥ 716,600	¥ 18,200 加算	¥ 302,400 加算	¥ 490,000 加算	4本
			(51・51) 33	10066×3354	¥ 777,900	¥ 800,100	¥ 946,500	¥ 23,800 加算	¥ 326,200 加算	¥ 546,000 加算	
			(58・58) 24	11496×2451	¥ 513,700	¥ 526,100	¥ 639,700	¥ 16,000 加算	¥ 280,000 加算	¥ 448,000 加算	6本
			(58・58) 27	11496×2752	¥ 592,200	¥ 607,000	¥ 704,600	¥ 16,000 加算	¥ 310,400 加算	¥ 508,000 加算	
(58・58) 30	11496×3053	¥ 662,800	¥ 677,600	¥ 774,400	¥ 20,800 加算	¥ 345,600 加算	¥ 560,000 加算	4本			
(58・58) 33	11496×3354	¥ 842,200	¥ 864,400	¥ 1,009,600	¥ 27,200 加算	¥ 372,800 加算	¥ 624,000 加算				
1台	延長タイプ		(43・14) 24	5776×2451	¥ 329,800	¥ 339,700	¥ 420,700	¥ 8,000 加算	¥ 140,000 加算	¥ 224,000 加算	3本
			(43・14) 27	5776×2752	¥ 356,100	¥ 366,000	¥ 447,000	¥ 8,000 加算	¥ 155,200 加算	¥ 254,000 加算	
			(43・14) 30	5776×3053	¥ 395,200	¥ 405,100	¥ 486,100	¥ 10,400 加算	¥ 172,800 加算	¥ 280,000 加算	
			(43・14) 33	5776×3354	¥ 479,800	¥ 492,800	¥ 602,200	¥ 13,600 加算	¥ 186,400 加算	¥ 312,000 加算	
			(51・14) 24	6491×2451	¥ 342,500	¥ 352,400	¥ 433,400	¥ 9,000 加算	¥ 157,500 加算	¥ 252,000 加算	4本
			(51・14) 27	6491×2752	¥ 371,600	¥ 381,500	¥ 462,500	¥ 9,000 加算	¥ 174,600 加算	¥ 285,900 加算	
			(51・14) 30	6491×3053	¥ 418,200	¥ 429,300	¥ 502,300	¥ 11,700 加算	¥ 194,400 加算	¥ 315,000 加算	3本
			(51・14) 33	6491×3354	¥ 520,400	¥ 535,200	¥ 632,600	¥ 15,300 加算	¥ 209,700 加算	¥ 351,000 加算	
			(58・14) 24	7206×2451	¥ 356,500	¥ 366,400	¥ 447,400	¥ 10,000 加算	¥ 175,000 加算	¥ 280,000 加算	4本
			(58・14) 27	7206×2752	¥ 406,900	¥ 418,000	¥ 491,000	¥ 10,000 加算	¥ 194,000 加算	¥ 317,600 加算	
(58・14) 30	7206×3053	¥ 447,500	¥ 458,600	¥ 531,200	¥ 13,000 加算	¥ 216,000 加算	¥ 350,000 加算	3本			
(58・14) 33	7206×3354	¥ 552,600	¥ 567,400	¥ 664,200	¥ 17,000 加算	¥ 233,000 加算	¥ 390,000 加算				

●ポリカーボネート板以外の場合、※1に上記価格を加算してください。

- 注 ●奥行延長タイプの奥行14サイズは、単独では使用できません。必ず同じ間口の基本タイプと組み合わせて使用してください。
- 積雪地域では使用しないでください。
- 積雪が20cmを超える前に雪おろしをしてください。オプションで雪おろし棒を用意しています。
- 屋根などから落雪するおそれがある場所では、軒先との間隔を十分にとってください。
- 屋根が風であおられないように柱はできるだけ建物と反対側に施工してください。

耐風圧強度=風速42m/s仕様用追加部材

品 名			H22	H25	H28
サポートセット (着脱式) + パネル抜け 防止材	奥行2連結	間口30 以下	¥ 74,600	¥ 78,600	¥ 85,400
		奥行43+43	¥ 75,400	¥ 79,400	¥ 86,200
		奥行51+51	¥ 76,000	¥ 80,000	¥ 86,800
	奥行延長	間口30 以下	¥ 56,400	¥ 59,400	¥ 64,500
		奥行43+14	¥ 56,800	¥ 59,800	¥ 64,900
		奥行51+14	¥ 57,100	¥ 60,100	¥ 65,200
サポートセット (着脱式)	奥行2連結	間口33	¥ 97,200	¥ 103,200	¥ 113,400
	奥行延長	間口33	¥ 64,800	¥ 68,800	¥ 75,600

耐風圧強度=風速46m/s仕様用追加部材

品 名		H22	H25	H28	
サポートセット (着脱式) + 台風対策 オプション	奥行2連結	間口27 以下	¥ 241,800	¥ 245,800	¥ 252,600
		奥行43+43	¥ 257,200	¥ 261,200	¥ 268,000
		奥行51+51	¥ 272,800	¥ 276,800	¥ 283,600
		奥行58+58	¥ 264,000	¥ 268,000	¥ 274,800
		間口30	¥ 284,000	¥ 288,000	¥ 294,800
		奥行43+43	¥ 304,200	¥ 308,200	¥ 315,000
	奥行延長	間口33	¥ 318,600	¥ 324,600	¥ 334,800
		奥行51+51	¥ 343,200	¥ 349,200	¥ 359,400
		奥行58+58	¥ 367,600	¥ 373,600	¥ 383,800
		間口27 以下	¥ 225,600	¥ 228,600	¥ 233,700
		奥行43+14	¥ 241,000	¥ 244,000	¥ 249,100
		奥行51+14	¥ 256,600	¥ 259,600	¥ 264,700
間口30	奥行43+14	¥ 247,800	¥ 250,800	¥ 255,900	
	奥行51+14	¥ 267,800	¥ 270,800	¥ 275,900	
	奥行58+14	¥ 288,000	¥ 291,000	¥ 296,100	
	間口33	¥ 286,200	¥ 290,200	¥ 297,000	
	奥行43+14	¥ 310,800	¥ 314,800	¥ 321,600	
	奥行51+14	¥ 335,200	¥ 339,200	¥ 346,000	

商品の色調は印刷の性質上、
実物と多少異なる場合があります。

セルフイ

見積りシステム
対応

合掌
連結

Y合掌
連結

H:2200を越く
ハイルーフ
車

H:2800
ロング
柱

H:2800を越く
側面
パネル

納まり

施工
情報

耐風圧
強度

風速38m/s相当

耐積雪
量

約20cm
相当

1092 1096 1599

●前風圧強度の数値は目安であり、
商品保証書ではありませぬ。

比置0.3にて算出

合掌・Y合掌

色 サンシルバー (SLC)

アーバングレー (UC)

ダークブロンズ (BD)

ブラック (KC)

ホワイト (WH)

ブロンズ (BR)

材質 本体:アルミ形材
屋根パネル:右記参照



アーバングレー/合掌タイプ/51 (27・27)/H22/ポリカーボネート板:ブルースモーク
※間口33は柱6本になります。

PJF セット価格表

とBD・KC・WH・BRは 受注生産品 納期をご確認ください。

収納台数	タイプ	姿 図	呼 称	寸法 (奥行×間口)	ポリカーボネート板 ※1			熱線遮断 ポリカーボネート板 加算額	熱線遮断FRP板 DRタイプ 加算額	アルミ板 加算額	柱 本数
					H22 (2200mm)	H25 (2500mm)	H28 (2800mm)				
2台	合掌		43 (24・24)	4346×4922	¥ 482,200	¥ 494,600	¥ 608,200	¥ 12,000 加算	¥ 210,000 加算	¥ 336,000 加算	4本
			43 (24・27)	4346×5223	¥ 499,700	¥ 512,100	¥ 625,700	¥ 12,000 加算	¥ 221,400 加算	¥ 358,600 加算	
			43 (24・30)	4346×5524	¥ 534,200	¥ 546,600	¥ 660,200	¥ 13,800 加算	¥ 234,600 加算	¥ 378,000 加算	
			43 (24・33)	4346×5825	¥ 647,000	¥ 665,600	¥ 836,000	¥ 16,200 加算	¥ 244,800 加算	¥ 402,000 加算	6本
			43 (27・27)	4346×5524	¥ 517,200	¥ 529,600	¥ 643,200	¥ 12,000 加算	¥ 232,800 加算	¥ 381,200 加算	
			43 (27・30)	4346×5825	¥ 551,700	¥ 564,100	¥ 677,700	¥ 13,800 加算	¥ 246,000 加算	¥ 400,600 加算	
			43 (27・33)	4346×6126	¥ 665,600	¥ 684,200	¥ 854,600	¥ 16,200 加算	¥ 256,200 加算	¥ 424,600 加算	6本
			43 (30・30)	4346×6126	¥ 586,200	¥ 598,600	¥ 712,200	¥ 15,600 加算	¥ 259,200 加算	¥ 420,000 加算	
			43 (30・33)	4346×6427	¥ 707,800	¥ 726,400	¥ 896,800	¥ 18,000 加算	¥ 269,400 加算	¥ 444,000 加算	
			43 (33・33)	4346×6728	¥ 731,500	¥ 750,100	¥ 920,500	¥ 20,400 加算	¥ 279,600 加算	¥ 468,000 加算	6本
			51 (24・24)	5061×4922	¥ 507,900	¥ 520,300	¥ 633,900	¥ 14,000 加算	¥ 245,000 加算	¥ 392,000 加算	
			51 (24・27)	5061×5223	¥ 528,200	¥ 540,600	¥ 654,200	¥ 14,000 加算	¥ 258,300 加算	¥ 418,300 加算	
			51 (24・30)	5061×5524	¥ 570,200	¥ 583,800	¥ 689,400	¥ 16,100 加算	¥ 273,700 加算	¥ 441,000 加算	4本
			51 (24・33)	5061×5825	¥ 700,600	¥ 721,000	¥ 879,400	¥ 18,900 加算	¥ 285,600 加算	¥ 469,000 加算	
			51 (27・27)	5061×5524	¥ 548,500	¥ 560,900	¥ 674,500	¥ 14,000 加算	¥ 271,600 加算	¥ 444,600 加算	
			51 (27・30)	5061×5825	¥ 590,500	¥ 604,100	¥ 709,700	¥ 16,100 加算	¥ 287,000 加算	¥ 467,300 加算	4本
			51 (27・33)	5061×6126	¥ 722,500	¥ 742,900	¥ 901,300	¥ 18,900 加算	¥ 298,900 加算	¥ 495,300 加算	
			51 (30・30)	5061×6126	¥ 632,500	¥ 647,300	¥ 744,900	¥ 18,200 加算	¥ 302,400 加算	¥ 490,000 加算	
			51 (30・33)	5061×6427	¥ 775,300	¥ 797,500	¥ 943,900	¥ 21,000 加算	¥ 314,300 加算	¥ 518,000 加算	6本
			51 (33・33)	5061×6728	¥ 813,000	¥ 835,200	¥ 981,600	¥ 23,800 加算	¥ 326,200 加算	¥ 546,000 加算	
			58 (24・24)	5776×4922	¥ 536,400	¥ 548,800	¥ 662,400	¥ 16,000 加算	¥ 280,000 加算	¥ 448,000 加算	
			58 (24・27)	5776×5223	¥ 578,000	¥ 591,600	¥ 697,200	¥ 16,000 加算	¥ 295,200 加算	¥ 478,000 加算	4本
			58 (24・30)	5776×5524	¥ 614,000	¥ 627,600	¥ 732,800	¥ 18,400 加算	¥ 312,800 加算	¥ 504,000 加算	
			58 (24・33)	5776×5825	¥ 747,900	¥ 768,300	¥ 926,100	¥ 21,600 加算	¥ 326,400 加算	¥ 536,000 加算	
			58 (27・27)	5776×5524	¥ 619,600	¥ 634,400	¥ 732,000	¥ 16,000 加算	¥ 310,400 加算	¥ 508,000 加算	6本
			58 (27・30)	5776×5825	¥ 655,600	¥ 670,400	¥ 767,600	¥ 18,400 加算	¥ 328,000 加算	¥ 534,000 加算	
			58 (27・33)	5776×6126	¥ 800,800	¥ 823,000	¥ 968,800	¥ 21,600 加算	¥ 341,600 加算	¥ 566,000 加算	
			58 (30・30)	5776×6126	¥ 691,600	¥ 706,400	¥ 803,200	¥ 20,800 加算	¥ 345,600 加算	¥ 560,000 加算	4本
			58 (30・33)	5776×6427	¥ 837,500	¥ 859,700	¥ 1,004,900	¥ 24,000 加算	¥ 359,200 加算	¥ 592,000 加算	
			58 (33・33)	5776×6728	¥ 877,900	¥ 900,100	¥ 1,045,300	¥ 27,200 加算	¥ 372,800 加算	¥ 624,000 加算	

●ポリカーボネート板以外の場合、※1に上記価格を加算してください。

- 注 ●積雪地域では使用しないでください。
●積雪が20cmを超える前に雪おろしをしてください。オプションで雪おろし棒を用意しています。
●屋根などから落雪するおそれがある場所では、軒先との間隔を十分にとってください。

オプションについてはP.1094をご参照ください。

1090

規格表2
(別冊)
720

表示価格には消費税、搬入費、
施工費などは含まれておりません。

M・シールドII

U・エアロシールド
U・スタイルアセス

フォダブルフォア
フォアダブルフォア

ニューオーレネ
ニューオーレネ

カーポート

スカイロード
スカイロード

ニューセルフ
ニューセルフ

カムファイア
カムファイア

G1s.G1
G1s.G1

パネル	ブラウンスモーク (BR)	ブルースモーク (AO)	かすみ (SI)	ブルースモーク (AO)	かすみ (SI)	かすみ (SI)	アーバングレー (UC)	ダークブロンズ (BD)
	ポリカーボネート板		ポリカーボネート板 (かすみ調)	熱線遮断 ポリカーボネート板	熱線遮断ポリカーボネート板 (かすみ調)	熱線遮断FRP板 DRタイプ(かすみ調)	アルミ板	



サンシルバー/Y合掌タイプ/51 (27・27)/H22/ポリカーボネート板(かすみ調):かすみ
 ※間口33は柱6本になります。

PJF セット価格表

と BD・KC・WH・BR は 受注生産品 納期をご確認ください。

収納台数	タイプ	姿 図	呼 称	寸 法 (奥行×間口)	ポリカーボネート板 ※1			熱線遮断 ポリカーボネート板 加算額	熱線遮断FRP板 DRタイプ 加算額	アルミ板 加算額	柱 本 数
					H22 (2200mm)	H25 (2500mm)	H28 (2800mm)				
2台	入庫型		43 (24・24)	4346×4940	¥ 484,000	¥ 496,400	¥ 610,000	¥ 12,000 加算	¥ 210,000 加算	¥ 336,000 加算	4本
			43 (24・27)	4346×5241	¥ 501,500	¥ 513,900	¥ 627,500	¥ 12,000 加算	¥ 221,400 加算	¥ 358,600 加算	
			43 (24・30)	4346×5542	¥ 536,000	¥ 548,400	¥ 662,000	¥ 13,800 加算	¥ 234,600 加算	¥ 378,000 加算	
			43 (24・33)	4346×5843	¥ 649,900	¥ 668,500	¥ 838,900	¥ 16,200 加算	¥ 244,800 加算	¥ 402,000 加算	6本
			43 (27・27)	4346×5542	¥ 519,000	¥ 531,400	¥ 645,000	¥ 12,000 加算	¥ 232,800 加算	¥ 381,200 加算	
			43 (27・30)	4346×5843	¥ 553,500	¥ 565,900	¥ 679,500	¥ 13,800 加算	¥ 246,000 加算	¥ 400,600 加算	
			43 (27・33)	4346×6144	¥ 668,500	¥ 687,100	¥ 857,500	¥ 16,200 加算	¥ 256,200 加算	¥ 424,600 加算	6本
			43 (30・30)	4346×6144	¥ 588,000	¥ 600,400	¥ 714,000	¥ 15,600 加算	¥ 259,200 加算	¥ 420,000 加算	
			43 (30・33)	4346×6445	¥ 710,700	¥ 729,300	¥ 899,700	¥ 18,000 加算	¥ 269,400 加算	¥ 444,000 加算	
			43 (33・33)	4346×6746	¥ 734,400	¥ 753,000	¥ 923,400	¥ 20,400 加算	¥ 279,600 加算	¥ 468,000 加算	6本
			51 (24・24)	5061×4940	¥ 509,600	¥ 522,000	¥ 635,600	¥ 14,000 加算	¥ 245,000 加算	¥ 392,000 加算	
			51 (24・27)	5061×5241	¥ 529,900	¥ 542,300	¥ 655,900	¥ 14,000 加算	¥ 258,300 加算	¥ 418,300 加算	
			51 (24・30)	5061×5542	¥ 571,900	¥ 585,500	¥ 691,100	¥ 16,100 加算	¥ 273,700 加算	¥ 441,000 加算	6本
			51 (24・33)	5061×5843	¥ 703,400	¥ 723,800	¥ 882,200	¥ 18,900 加算	¥ 285,600 加算	¥ 469,000 加算	
			51 (27・27)	5061×5542	¥ 550,200	¥ 562,600	¥ 676,200	¥ 14,000 加算	¥ 271,600 加算	¥ 444,600 加算	
			51 (27・30)	5061×5843	¥ 592,200	¥ 605,800	¥ 711,400	¥ 16,100 加算	¥ 287,000 加算	¥ 467,300 加算	4本
			51 (27・33)	5061×6144	¥ 725,300	¥ 745,700	¥ 904,100	¥ 18,900 加算	¥ 298,900 加算	¥ 495,300 加算	
			51 (30・30)	5061×6144	¥ 634,200	¥ 649,000	¥ 746,600	¥ 18,200 加算	¥ 302,400 加算	¥ 490,000 加算	
			51 (30・33)	5061×6445	¥ 778,100	¥ 800,300	¥ 946,700	¥ 21,000 加算	¥ 314,300 加算	¥ 518,000 加算	6本
			51 (33・33)	5061×6746	¥ 815,800	¥ 838,000	¥ 984,400	¥ 23,800 加算	¥ 326,200 加算	¥ 546,000 加算	
			58 (24・24)	5776×4940	¥ 538,200	¥ 550,600	¥ 664,200	¥ 16,000 加算	¥ 280,000 加算	¥ 448,000 加算	
			58 (24・27)	5776×5241	¥ 579,800	¥ 593,400	¥ 699,000	¥ 16,000 加算	¥ 295,200 加算	¥ 478,000 加算	4本
			58 (24・30)	5776×5542	¥ 615,800	¥ 629,400	¥ 734,600	¥ 18,400 加算	¥ 312,800 加算	¥ 504,000 加算	
			58 (24・33)	5776×5843	¥ 750,800	¥ 771,200	¥ 929,000	¥ 21,600 加算	¥ 326,400 加算	¥ 536,000 加算	
			58 (27・27)	5776×5542	¥ 621,400	¥ 636,200	¥ 733,800	¥ 16,000 加算	¥ 310,400 加算	¥ 508,000 加算	4本
			58 (27・30)	5776×5843	¥ 657,400	¥ 672,200	¥ 769,400	¥ 18,400 加算	¥ 328,000 加算	¥ 534,000 加算	
			58 (27・33)	5776×6144	¥ 803,700	¥ 825,900	¥ 971,700	¥ 21,600 加算	¥ 341,600 加算	¥ 566,000 加算	
			58 (30・30)	5776×6144	¥ 693,400	¥ 708,200	¥ 805,000	¥ 20,800 加算	¥ 345,600 加算	¥ 560,000 加算	4本
			58 (30・33)	5776×6445	¥ 840,400	¥ 862,600	¥ 1,007,800	¥ 24,000 加算	¥ 359,200 加算	¥ 592,000 加算	
			58 (33・33)	5776×6746	¥ 880,800	¥ 903,000	¥ 1,048,200	¥ 27,200 加算	¥ 372,800 加算	¥ 624,000 加算	

●ポリカーボネート板以外の場合、※1に上記価格を加算してください。

- 注 ●積雪地域では使用しないでください。
 ●積雪が20cmを超える前に雪おろしをしてください。オプションで雪おろし棒を用意しています。
 ●屋根などから落雪するおそれがある場所では、軒先との間隔を十分にしてください。

耐風圧強度=風速42m/s仕様用追加部材

品 名		H22	H25	H28	
サポートセット (着脱式) + パネル抜け 防止材	Y合掌	間口 30以下+30以下			
		奥行43	¥ 74,600	¥ 78,600	¥ 85,400
		奥行51	¥ 75,400	¥ 79,400	¥ 86,200
	奥行58	¥ 76,000	¥ 80,000	¥ 86,800	
	間口 30以下+33				
奥行43	¥ 102,100	¥ 108,100	¥ 118,300		
奥行51	¥ 102,500	¥ 108,500	¥ 118,700		
奥行58	¥ 102,800	¥ 108,800	¥ 119,000		
サポートセット (着脱式)	Y合掌	間口33+33	¥ 97,200	¥ 103,200	¥ 113,400

注 ●間口33の場合、サポートセットは高さに関係なく片側1セット当たり3本使用します。

側面パネル

色	枠材	サンシルバー (SLC)	アーバングレー (UC)	ダークブロンズ (BD)	ブラック (KC)	ホワイト (WH)	ブロンズ (BR)
---	----	--------------	--------------	--------------	-----------	-----------	-----------



アーバングレー/基本タイプ/5127/H22
ポリカーボネート板 (かすみ調): かすみ
オプション: 側面パネル (片側2段仕様・H08+H08)・サポートセット

オプション 側面パネル価格表

タイプ	間口30以下				合掌用 減算額							
	ポリカーボネート板		熱線遮断ポリカーボネート板		間口30以下+間口30以下		間口30以下+間口33 (側面パネルは間口30以下側)					
	H22	H25	H22	H25	H22	H25	H22	H25				
基本	奥行43用	1段	H05	¥ 86,400	¥ 86,400	¥ 90,000	¥ 90,000	¥ 0	¥ 0	¥ 0	¥ 0	
			H08	¥ 144,100	¥ 147,100	¥ 148,900	¥ 151,900	¥ 32,400 減算	¥ 34,400 減算	¥ 42,500 減算	¥ 45,500 減算	
			H11	¥ 158,000	¥ 161,000	¥ 163,400	¥ 166,400					
	H05+H08		¥ 217,200	¥ 220,200	¥ 225,600	¥ 228,600						
	奥行51用	2段	H08+H08		¥ 227,500	¥ 230,500	¥ 237,100	¥ 240,100	¥ 32,400 減算	¥ 34,400 減算	¥ 42,500 減算	¥ 45,500 減算
			H08+H11		¥ 241,400	¥ 244,400	¥ 251,600	¥ 254,600				
			H11+H11		設定なし	¥ 258,300	設定なし	¥ 269,100				
			H05		¥ 95,900	¥ 95,900	¥ 100,100	¥ 100,100				
	奥行58用	1段	H08		¥ 155,300	¥ 158,300	¥ 160,900	¥ 163,900	¥ 32,400 減算	¥ 34,400 減算	¥ 42,500 減算	¥ 45,500 減算
			H11		¥ 170,500	¥ 173,500	¥ 176,800	¥ 179,800				
H05+H08			¥ 237,400	¥ 240,400	¥ 247,200	¥ 250,200						
H08+H08			¥ 249,000	¥ 252,000	¥ 260,200	¥ 263,200						
H08+H11			¥ 264,200	¥ 267,200	¥ 276,100	¥ 279,100						
H11+H11			設定なし	¥ 282,400	設定なし	¥ 295,000						
奥行43+14用	2段	H05		¥ 106,600	¥ 106,600	¥ 111,400	¥ 111,400	¥ 32,400 減算	¥ 34,400 減算	¥ 42,500 減算	¥ 45,500 減算	
		H08		¥ 167,600	¥ 170,600	¥ 174,000	¥ 177,000					
		H11		¥ 184,100	¥ 187,100	¥ 191,300	¥ 194,300					
		H05+H08		¥ 258,700	¥ 261,700	¥ 269,900	¥ 272,900					
		H08+H08		¥ 271,600	¥ 274,600	¥ 284,400	¥ 287,400					
		H08+H11		¥ 288,100	¥ 291,100	¥ 301,700	¥ 304,700					
奥行51+14用	1段	H11+H11		設定なし	¥ 307,600	設定なし	¥ 322,000	設定なし	設定なし	設定なし	設定なし	
		H05		¥ 121,900	¥ 121,900	¥ 126,700	¥ 126,700					
		H08		¥ 202,400	¥ 206,400	¥ 208,800	¥ 212,800					
		H11		¥ 221,400	¥ 225,400	¥ 228,600	¥ 232,600					
		H05+H08		¥ 302,100	¥ 306,100	¥ 313,300	¥ 317,300					
		H08+H08		¥ 316,100	¥ 320,100	¥ 328,900	¥ 332,900					
奥行58+14用	2段	H08+H11		¥ 335,100	¥ 339,100	¥ 348,700	¥ 352,700	¥ 48,600 減算	¥ 51,600 減算	¥ 58,700 減算	¥ 62,700 減算	
		H11+H11		設定なし	¥ 358,100	設定なし	¥ 372,500					
		H05		¥ 131,400	¥ 131,400	¥ 136,800	¥ 136,800					
		H08		¥ 213,600	¥ 217,600	¥ 220,800	¥ 224,800					
		H11		¥ 233,900	¥ 237,900	¥ 242,000	¥ 246,000					
		H05+H08		¥ 322,300	¥ 326,300	¥ 334,900	¥ 338,900					
奥行43+14用	1段	H08+H08		¥ 337,600	¥ 341,600	¥ 352,000	¥ 356,000	¥ 48,600 減算	¥ 51,600 減算	¥ 58,700 減算	¥ 62,700 減算	
		H08+H11		¥ 357,900	¥ 361,900	¥ 373,200	¥ 377,200					
		H11+H11		設定なし	¥ 382,200	設定なし	¥ 398,400					
		H05		¥ 142,100	¥ 142,100	¥ 148,100	¥ 148,100					
		H08		¥ 225,900	¥ 229,900	¥ 233,900	¥ 237,900					
		H11		¥ 247,500	¥ 251,500	¥ 256,500	¥ 260,500					
奥行51+14用	2段	H05+H08		¥ 343,600	¥ 347,600	¥ 357,600	¥ 361,600	¥ 48,600 減算	¥ 51,600 減算	¥ 58,700 減算	¥ 62,700 減算	
		H08+H08		¥ 360,200	¥ 364,200	¥ 376,200	¥ 380,200					
		H08+H11		¥ 381,800	¥ 385,800	¥ 398,800	¥ 402,800					
		H11+H11		設定なし	¥ 407,400	設定なし	¥ 425,400					
		H05		¥ 142,100	¥ 142,100	¥ 148,100	¥ 148,100					
		H08		¥ 225,900	¥ 229,900	¥ 233,900	¥ 237,900					
奥行58+14用	1段	H11		¥ 247,500	¥ 251,500	¥ 256,500	¥ 260,500	¥ 48,600 減算	¥ 51,600 減算	¥ 58,700 減算	¥ 62,700 減算	
		H05+H08		¥ 343,600	¥ 347,600	¥ 357,600	¥ 361,600					
		H08+H08		¥ 360,200	¥ 364,200	¥ 376,200	¥ 380,200					
		H08+H11		¥ 381,800	¥ 385,800	¥ 398,800	¥ 402,800					
		H11+H11		設定なし	¥ 407,400	設定なし	¥ 425,400					
		H05		¥ 142,100	¥ 142,100	¥ 148,100	¥ 148,100					
奥行58+14用	2段	H08		¥ 225,900	¥ 229,900	¥ 233,900	¥ 237,900	¥ 48,600 減算	¥ 51,600 減算	¥ 58,700 減算	¥ 62,700 減算	
		H11		¥ 247,500	¥ 251,500	¥ 256,500	¥ 260,500					
		H05+H08		¥ 343,600	¥ 347,600	¥ 357,600	¥ 361,600					
		H08+H08		¥ 360,200	¥ 364,200	¥ 376,200	¥ 380,200					
		H08+H11		¥ 381,800	¥ 385,800	¥ 398,800	¥ 402,800					
		H11+H11		設定なし	¥ 407,400	設定なし	¥ 425,400					
柱本数	基本		2本 ※1				4本 ※3		6本 ※4			
	奥行延長		3本 ※1				6本 ※3		8本 ※4			

●価格は片側1セット当たりの金額を示します。

注 ●H28には側面パネルは取り付けしないでください。
●H05を1段のみ取り付けの場合以外はサポートセットとパネル抜け防止材 (間口30以下の合掌はパネル抜け防止材のみ) の取り付けが必要です。なお、セット価格には、サポートセットとパネル抜け防止材の価格が含まれています。

奥行2連結用: 側面パネル価格算出方法
1段=基本用側面パネル価格×2 + ¥ 6,100
2段=基本用側面パネル価格×2 + ¥ 12,200

パネル	ブラウンスモーク (BR)	ブルースモーク (AO)	かすみ (SI)	ブルースモーク (AO)	かすみ (SI)	材質 本体・側面パネル枠材：アルミ形材 側面パネル：左記参照
	ポリカーボネート板		ポリカーボネート板 (かすみ鋼)	熱線遮断 ポリカーボネート板	熱線遮断ポリカーボネート板 (かすみ鋼)	

オプション 側面パネル価格表

タイプ	間口33				合掌用 減算額				
	ポリカーボネート板		熱線遮断ポリカーボネート板		間口30以下+間口33・間口33+間口33 (側面パネルは間口33側)				
	H22	H25	H22	H25	H22	H25			
基本	奥行43用	1段	H05	¥ 86,400	¥ 86,400	¥ 90,000	¥ 90,000	¥ 0	¥ 0
			H08	¥ 145,300	¥ 148,300	¥ 150,100	¥ 153,100	¥ 48,600 減算	¥ 51,600 減算
			H11	¥ 159,200	¥ 162,200	¥ 164,600	¥ 167,600		
		H05+H08	¥ 218,400	¥ 221,400	¥ 226,800	¥ 229,800			
		2段	H08+H08	¥ 228,700	¥ 231,700	¥ 238,300	¥ 241,300	設定なし	
			H08+H11	¥ 242,600	¥ 245,600	¥ 252,800	¥ 255,800		
	H11+H11		設定なし	¥ 259,500	設定なし	¥ 270,300			
	奥行51用	1段	H05	¥ 95,900	¥ 95,900	¥ 100,100	¥ 100,100	¥ 0	¥ 0
			H08	¥ 156,100	¥ 159,100	¥ 161,700	¥ 164,700	¥ 48,600 減算	¥ 51,600 減算
			H11	¥ 171,300	¥ 174,300	¥ 177,600	¥ 180,600		
		H05+H08	¥ 238,200	¥ 241,200	¥ 248,000	¥ 251,000			
		2段	H08+H08	¥ 249,800	¥ 252,800	¥ 261,000	¥ 264,000	設定なし	
H08+H11			¥ 265,000	¥ 268,000	¥ 276,900	¥ 279,900			
H11+H11	設定なし		¥ 283,200	設定なし	¥ 295,800				
奥行58用	1段	H05	¥ 106,600	¥ 106,600	¥ 111,400	¥ 111,400	¥ 0	¥ 0	
		H08	¥ 168,100	¥ 171,100	¥ 174,500	¥ 177,500	¥ 48,600 減算	¥ 51,600 減算	
		H11	¥ 184,600	¥ 187,600	¥ 191,800	¥ 194,800			
	H05+H08	¥ 259,200	¥ 262,200	¥ 270,400	¥ 273,400				
	2段	H08+H08	¥ 272,100	¥ 275,100	¥ 284,900	¥ 287,900	設定なし		
		H08+H11	¥ 288,600	¥ 291,600	¥ 302,200	¥ 305,200			
H11+H11		設定なし	¥ 308,100	設定なし	¥ 322,500				
奥行延長	奥行43+14用	1段	H05	¥ 121,900	¥ 121,900	¥ 126,700	¥ 126,700	¥ 0	¥ 0
			H08	¥ 200,700	¥ 204,700	¥ 207,100	¥ 211,100	¥ 64,800 減算	¥ 68,800 減算
			H11	¥ 219,700	¥ 223,700	¥ 226,900	¥ 230,900		
		H05+H08	¥ 300,400	¥ 304,400	¥ 311,600	¥ 315,600			
		2段	H08+H08	¥ 314,400	¥ 318,400	¥ 327,200	¥ 331,200	設定なし	
			H08+H11	¥ 333,400	¥ 337,400	¥ 347,000	¥ 351,000		
	H11+H11		設定なし	¥ 356,400	設定なし	¥ 370,800			
	奥行51+14用	1段	H05	¥ 131,400	¥ 131,400	¥ 136,800	¥ 136,800	¥ 0	¥ 0
			H08	¥ 211,500	¥ 215,500	¥ 218,700	¥ 222,700	¥ 64,800 減算	¥ 68,800 減算
			H11	¥ 231,800	¥ 235,800	¥ 239,900	¥ 243,900		
		H05+H08	¥ 320,200	¥ 324,200	¥ 332,800	¥ 336,800			
		2段	H08+H08	¥ 335,500	¥ 339,500	¥ 349,900	¥ 353,900	設定なし	
H08+H11			¥ 355,800	¥ 359,800	¥ 371,100	¥ 375,100			
H11+H11	設定なし		¥ 380,100	設定なし	¥ 396,300				
奥行58+14用	1段	H05	¥ 142,100	¥ 142,100	¥ 148,100	¥ 148,100	¥ 0	¥ 0	
		H08	¥ 223,500	¥ 227,500	¥ 231,500	¥ 235,500	¥ 64,800 減算	¥ 68,800 減算	
		H11	¥ 245,100	¥ 249,100	¥ 254,100	¥ 258,100			
	H05+H08	¥ 341,200	¥ 345,200	¥ 355,200	¥ 359,200				
	2段	H08+H08	¥ 357,800	¥ 361,800	¥ 373,800	¥ 377,800	設定なし		
		H08+H11	¥ 379,400	¥ 383,400	¥ 396,400	¥ 400,400			
H11+H11		設定なし	¥ 405,000	設定なし	¥ 423,000				
柱本数		基本	3本 ※2				6本 ※4		
		奥行延長	4本 ※2				8本 ※4		

●価格は片側1セット当たりの金額を示します。

- 注 ●H28には側面パネルは取り付けないでください。
●下記①・②以外はサポートセットの取り付けが必要です。なお、セット価格には、サポートセットの価格が含まれています。
①H05を1段のみ取り付けの場合 ②合掌タイプ
●間口33のパネル抜け防止材は標準につき追加不要です。

奥行2連結用：側面パネル価格算出方法
1段=基本用側面パネル価格×2 + ¥ 6,100
2段=基本用側面パネル価格×2 + ¥ 12,200

■間口サイズと柱本数について

●基本タイプ

※1 間口30以下の場合

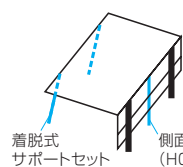

側面パネル用柱が必要
(H05を1段のみの場合は不要)

※2 間口33の場合

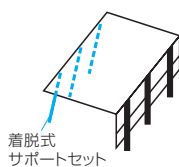

側面パネル用柱が必要
(H05を1段のみの場合は不要)

●合掌タイプ

※3 間口30以下+間口30以下の場合

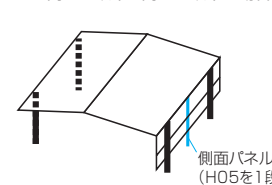

※4 間口30以下+間口33の場合

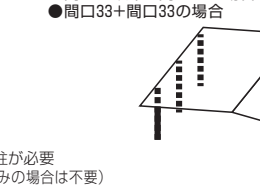

片側柱3本(奥行延長は4本)となるため
側面パネル用柱は不要

M・シエードII
U・エアロシエード
フオダブルフオダブル
ニエクトレネX
カーポート
スカイロードZ
ニューマイリッシュ
カムファイエースZ
G1ストロギ



敷地に合わせた屋根形状に対応する【異形地対応セット】オプション

異形地対応セットを使えば、敷地に合わせた屋根の対応が可能です。

受注生産品 納期をご確認ください。

区分	価格
奥行台形納まり	¥ 20,100
間口台形納まり	¥ 16,700
隅切り納まり	1スパン ¥ 35,600
	2スパン ¥ 48,900
	3スパン ¥ 62,200
	4スパン ¥ 75,500
入隅納まり	1スパン ¥ 36,700
	2スパン ¥ 50,000
	3スパン ¥ 63,300
	4スパン ¥ 76,600

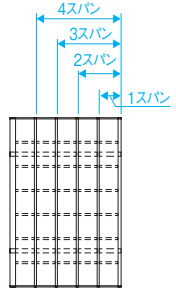

隅切り納まり/アーバングレー/基本タイプ/4327/H22/ポリカーボネート板: ブレースモーク
※間口33は柱3本になります。

M・シェードII

U・エアロシェード
U・スタイルアゼスト

フォダブルフォースZ
フォダブルフォースZ

ニクオーレNex
ニクオーレZ

カーポート

スカイロードZ

ニューマイリッシュ
セルフイッシュ

カムファイエースZ

G1ストロード
G1

●奥行台形納まり

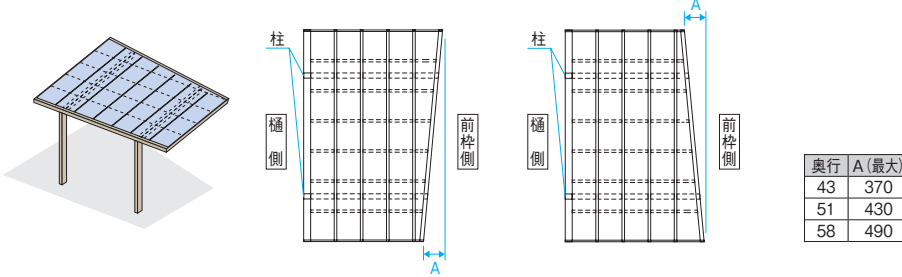

●前枠側:間口台形納まり

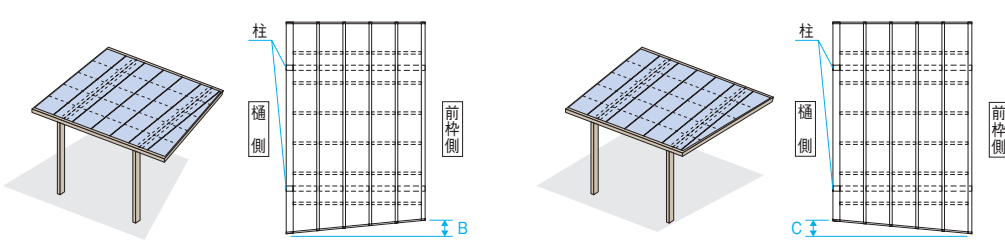

●樋側:間口台形納まり

間口	B(最大)	C(最大)
24	200	200
27	230	230
30	250	250
33	280	280

●隅切り納まり

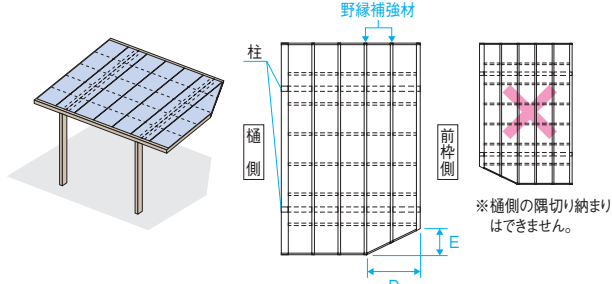

間口	D				E(最大)			
	1スパン	2スパン	3スパン	4スパン	1スパン	2スパン	3スパン	4スパン
24	610	1200	1780	—	330	510	560	—
27	690	1350	2010	—	380	580	640	—
30	620	1210	1790	2380	330	520	570	580
33	680	1330	1980	2620	370	570	630	640

1. 野縁位置以外での取り付けはできません。
2. パネル受け・おさえをまたいでの取り付けはできません。

●入隅納まり

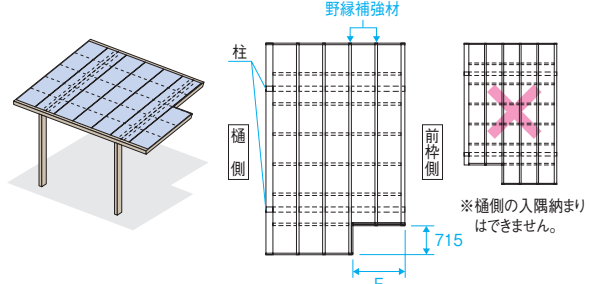

間口	F			
	1スパン	2スパン	3スパン	4スパン
24	580	1160	1740	—
27	650	1310	1960	—
30	580	1170	1750	2340
33	640	1290	1930	2580

1. 野縁位置以外での取り付けはできません。
2. 5133サイズは取り付けできません。

【合掌連結部品】 オプション

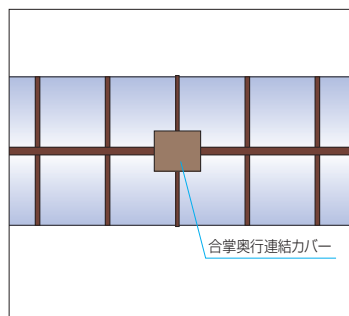

合掌奥行連結カバー

合掌タイプを奥行方向に連結する場合に連結部のすき間を隠すカバーを用意しています。

品名	価格
合掌奥行連結カバー	¥ 3,400

【アルミたて樋セット】 オプション

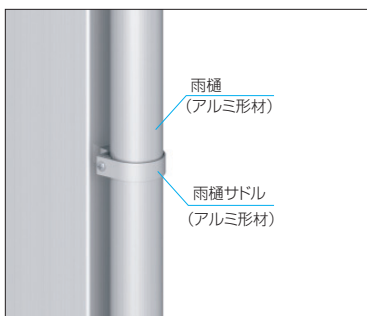

破損しにくいアルミ製の雨樋とサドルです。

品名	価格
アルミたて樋セット(1本入り)※1	¥ 9,700

※1.サドル3コ入り

【偏芯基礎部品セット】 オプション

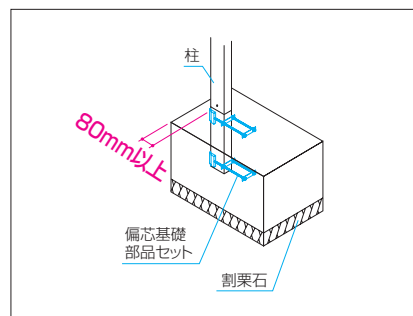

隣地境界にカーポート柱を設置する場合などに基礎の張り出しを80mmまで小さくできます。施工の自由度が向上します。

品名	価格
偏芯基礎部品セット(柱1本分)	¥ 15,500

共通オプション一覧



スポットライト
(DC12V・24V)
(P.833)



照明ミニタイプ
(AC100V)
(P.834)



照明 (AC100V)
(P.834)



外部コンセント
(P.834)



竿掛けセット
柱取り付けタイプ
(P.834)



柱ガード
(P.834)



スケルトンドレイン
エルボ
(P.835)



雪おろし棒
「おっとせいG」
(P.836)



おそうじモップ
「おっとせいM」
(P.837)