

SHAMOTY シャモティ®

微笑むようなやさしい語り口。

ほのかに香る土の温かさ。エレガントでどこかロマンチックな風合い。
和洋を問わずさまざまな空間に調和するそのやさしい美しさは
多くの方々に愛され、あらゆる景観を彩っています。

組積材

- 張材
- 組積材・張材
周辺商品
- 舗装材
- 舗装材
周辺商品
- ボーダー
- メンテナンス
商品
- ユニット
ウォール
- ライティング
- 宅配ポスト/
ポスト
- サイン/
インターホンカバー
- ウォーター
シリーズ
- ファニチャー/
プランター
- 施工資料

商品一覧

コンクリート製

- 天然石
- レンガ
- アルミ製
- ガラス製



組積材

01 個人部/ベージュ 02 個人部/ベージュ(笠木)グランドソイル コバボーダー:シルバー(花壇)ソイルレンガ210:アンチックシルバー 03 個人部/ベージュ(笠木)シャモティ キャップボーダー:ベージュ 04 個人部/ベージュ(舗装材)グラニストーン プレート:天平鋪 05 個人部/ベージュ(スクリーン)ヴェルテウォール1000 プレイン(笠木)クリフトウォール:アイボリー(舗装材)レモナストーン:ナチュラルホワイト 06 個人部/ベージュ(組積材)ウインドククレイ 角窓:アンチックベージュ(笠木)グランドソイル コバボーダー:シルバー、イエロー



04

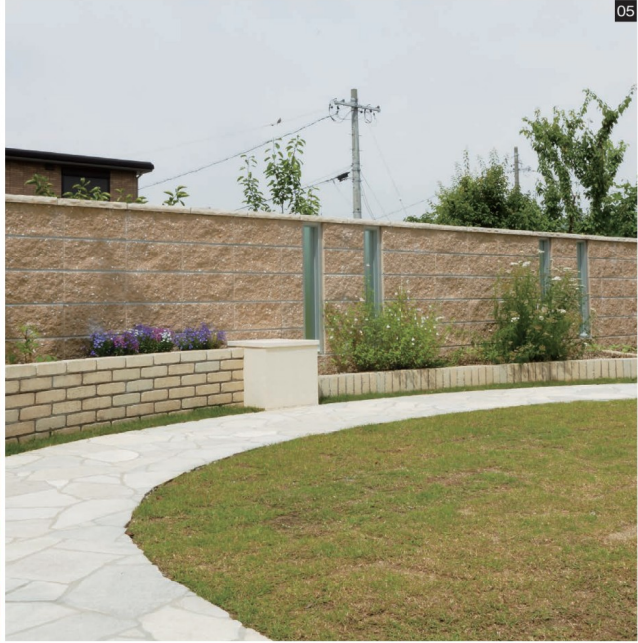

05



06

組積材

張 材

組積材・張材
周辺商品

舗装材

舗装材
周辺商品

ボーダー

メンテナンス
商品

ユニット
ウォール

ライティング

宅配ポスト/
ポスト

サイン/
インターホンカバー

ウォーター
シリーズ

ファニチャー/
プランター

施工資料

商品一覧

コンクリート製

天然石

レンガ

アルミ製

ガラス製

シャモティ

カタログ説明
P758

商品の注意事項
巻末折返しP760

組積材

SHAMOTY シャモティ®

- 組積材
- 張材
- 組積材・張材
周辺商品
- 舗装材
- 舗装材
周辺商品
- ボーダー
- メンテナンス
商品
- ユニット
ウォール
- ライティング
- 宅配ポスト/
ポスト
- サイン/
インターホンカバー
- ウォーター
シリーズ
- ファニチャー/
プランター
- 施工資料

- 商品一覧
- コンクリート製
- 天然石
- レンガ
- アルミ製
- ガラス製

シャモティ

■12-12W・15-15W

ベージュ



■12-5L・12-5LW・15-5L・15-5LW

ベージュ



ライトブラウン



ライトブラウン



サンドイエロー



■12-5L・12-5LW

サンドイエロー



■12-1L・12-1LW・15-1L・15-1LW

ベージュ



ライトブラウン



■12-1L・12-1LW

サンドイエロー



寸法図(mm)

12・12W・15・15W

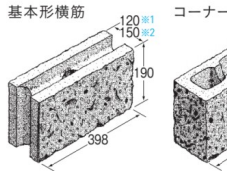

12-1L・12-1LW・15-1L・15-1LW

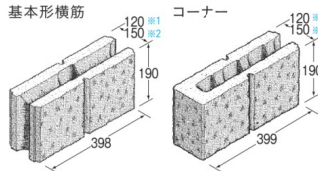

12-5L・12-5LW・15-5L・15-5LW

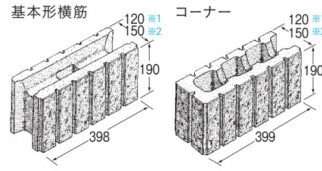

※1 正味厚さは片面110、両面100
 ※2 正味厚さは片面135、両面120

※コーナーは左右兼用

●鉄筋を挿入する空洞部の寸法については「シャモティ割付け図・穴寸法」をご覧ください。▶詳しくはP679

●縦目地は「充填目地」です。目地塗面の全部に○ブロック縦目地部分
 ●横目地は「充填目地」です。目地塗面の全部に○ブロック横目地部分



目地モルタル(2~10mm程度)が行き渡るように組積してください。

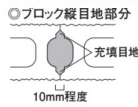

関連商品

[グラストップ]

●シャモティ/グラストップ12・12-5L



グラストップは、芝生や草花、化粧砂利などで気になるブロックの天端部を美しく見せることのできる商品です。
 ▶詳しくはP72



[ボーダー(笠木)]

組み合わせに適したボーダー(笠木)がございます。

●シャモティ/キャップボーダー15W
 ▶P328

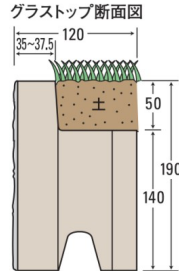
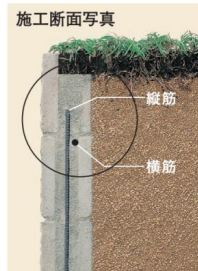

[組積用モルタル]

●プレミックス組積用目地モルタル「ユニモル」

水を加えて混練りするだけで、安定した品質の目地モルタルがでできます。
 ▶詳しくはP166

[組積材]

同意匠のユニRM型枠ブロックがございます。

●シャモティ ユニRM型枠ブロック
 ▶P88



| 商品名 | 色 | 規格・名称 | 本体価格(税別) | 1㎡価格(税別) | 使用個数(1㎡当り) | サイズ t×L×H(mm) | 重量 (kg/個) |
|------------------------------------|----------------------------|-------|----------|-----------|------------|-------------------------|--------------|
| シャモティ12(片面) | | 基本形横筋 | 668円 | 8,360円/㎡ | 12.5/㎡ | 120(110)×398(2)×190[10] | 13.5 |
| | | コーナー | 830円 | — | — | 120(110)×399(2)×190[10] | |
| シャモティ12-1L(片面) シャモティ12-5L(片面) | | 基本形横筋 | 668円 | 8,360円/㎡ | 12.5/㎡ | 120(110)×398(2)×190[10] | 12.5 |
| | | コーナー | 830円 | — | — | 120(110)×399(2)×190[10] | |
| シャモティ12W(両面) | ベージュ ライトブラウン サンドイエロー | 基本形横筋 | 732円 | 9,160円/㎡ | 12.5/㎡ | 120(100)×398(2)×190[10] | 13.5 |
| | | コーナー | 918円 | — | — | 120(100)×399(2)×190[10] | |
| シャモティ12-1LW(両面) シャモティ12-5LW(両面) | | 基本形横筋 | 732円 | 9,160円/㎡ | 12.5/㎡ | 120(100)×398(2)×190[10] | 12.5 |
| | | コーナー | 918円 | — | — | 120(100)×399(2)×190[10] | |
| シャモティ15(片面) | | 基本形横筋 | 816円 | 10,200円/㎡ | 12.5/㎡ | 150(135)×398(2)×190[10] | 14.5 |
| | | コーナー | 1,014円 | — | — | 150(135)×399(2)×190[10] | |
| シャモティ15-1L(片面) シャモティ15-5L(片面) | ベージュ ライトブラウン | 基本形横筋 | 816円 | 10,200円/㎡ | 12.5/㎡ | 150(135)×398(2)×190[10] | 14.5 |
| | | コーナー | 1,014円 | — | — | 150(135)×399(2)×190[10] | |
| シャモティ15W(両面) | ベージュ ライトブラウン サンドイエロー | 基本形横筋 | 1,018円 | 12,740円/㎡ | 12.5/㎡ | 150(120)×398(2)×190[10] | 14.5 |
| | | コーナー | 1,274円 | — | — | 150(120)×399(2)×190[10] | |
| シャモティ15-1LW(両面) シャモティ15-5LW(両面) | ベージュ ライトブラウン | 基本形横筋 | 1,018円 | 12,740円/㎡ | 12.5/㎡ | 150(120)×398(2)×190[10] | 14.5 |
| | | コーナー | 1,274円 | — | — | 150(120)×399(2)×190[10] | |

※サイズの()内は正味厚さ、[]内は標準目地幅です。

コンクリートブロック塀の設計基準 P670

割付け図・穴寸法 P679

参考施工図 P683-684

品質性能基準 P694

69

組積材

張材

組積材・張材
周辺商品

舗装材

舗装材
周辺商品

ボーダー

メンテナンス
商品

ユニット
ウォール

ライティング

宅配ポスト/
ポスト

サイン/
インターホンカバー

ウォーター
シリーズ

ファニチャー/
プランター

施工資料

商品一覧

コンクリート製

天然石

レンガ

アルミ製

ガラス製

シャモティ

カタログ説明
P758

商品の注意事項
巻末折返しP760

組積材

WINDOW BLOCK SCREEN BLOCK スクリーンブロック

心地よい光と、爽やかな風を空間に。

空間にやさしい光を誘いながら、爽やかな風の通り道にもなるスクリーンブロック。化粧ブロックとの組み合わせや閉鎖感のないパーテーション、バルコニーのアクセントに個性ある空間を演出できます。

- 組積材
- 張材
- 組積材・張材 周辺商品
- 舗装材
- 舗装材 周辺商品
- ボーダー
- メンテナンス 商品
- ユニット ウォール
- ライティング
- 宅配ポスト/ ポスト
- サイン/ インターホンカバー
- ウォーター シリーズ
- ファニチャー/ プランター
- 施工資料



12角フレーム：ブライトベージュ（組積材）シャモティ：ベージュ（笠木）ファインボーダー：ブライトベージュ

■12角フレーム ブライトグレー



ブライトベージュ



シックブラウン



(12角フレームの反対面)

片面は中心に向かってスロープをつけた角窓形状、反対面は平面が角窓形状になっています。(両面ショット加工)

■12-2型



■12-丸2型

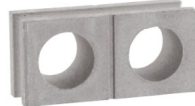

スクリーンブロック

寸法図(mm)

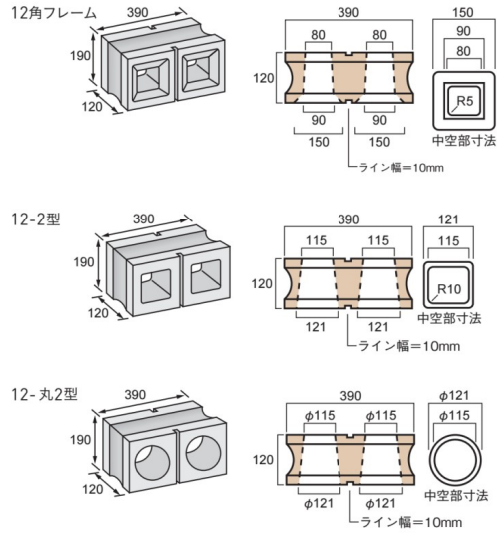

※溝は上面と両側面の3辺に施してあります。

関連商品

[ボーダー(笠木)]

「12角フレーム」とコーディネートできるボーダー(笠木)がございます。

●ファインボーダー16 ▶P327



！ 注意点 その他の注意事項▶巻末折返しP760



●ブロック塀では、「スクリーンブロック」の連続使用は原則1個までです。構造体で囲まれた開口部での連続使用については、日本建築学会編「壁式構造関係設計基準集・同解説」の「コンクリートブロック塀壁構造設計基準」を参考にしてください。

| 商品名 | 色 | 規格・名称 | 本体価格(税別) | 販売単位 | サイズ t×L×H(mm) | 重量 (kg/個) |
|-----------|--------------------------------|---------|----------|------|------------------|--------------|
| スクリーンブロック | ブライトグレー ブライトベージュ シックブラウン | 12角フレーム | 1,122円 | 1個 | 120×390×190 | 14.0 |
| | — | 12-2型 | 780円 | | | 9.9 |
| | — | 12-丸2型 | 834円 | | | 12.2 |

カタログ説明
P758

商品の注意事項
巻末折返しP760