



施工性の向上とデザインにこだわったスマートスタイルが、外構プランに新たな基準をつくります。



これからの外構ニーズに応え、デザイン性のみならず施工性においてもスマートさにこだわった機能ポール「ファノーバ」。施主様にも簡単に表札交換が可能な構造と現場組み立ての必要がないスムーズな施工で、門まわりアイテムの新たな基準を提案します。また、玄関ドアとのカラーコーディネートができる豊富なカラーバリエーションも魅力です。

DESIGN & COLOR

ベーシックデザインと多彩な木調色のバリエーションが、さまざまな住宅スタイルに調和します。

形材タイプ

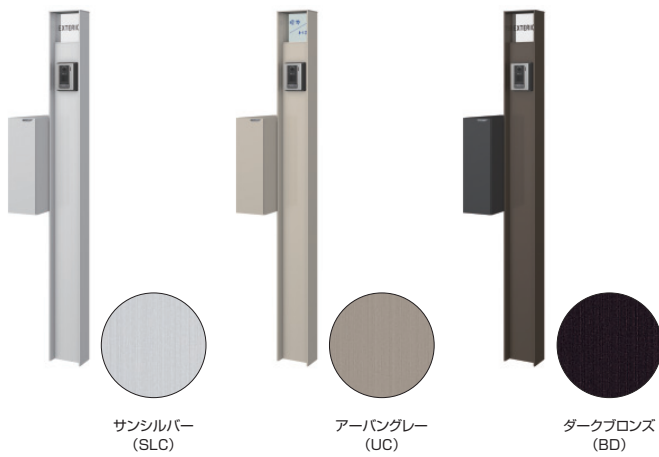

木調タイプ

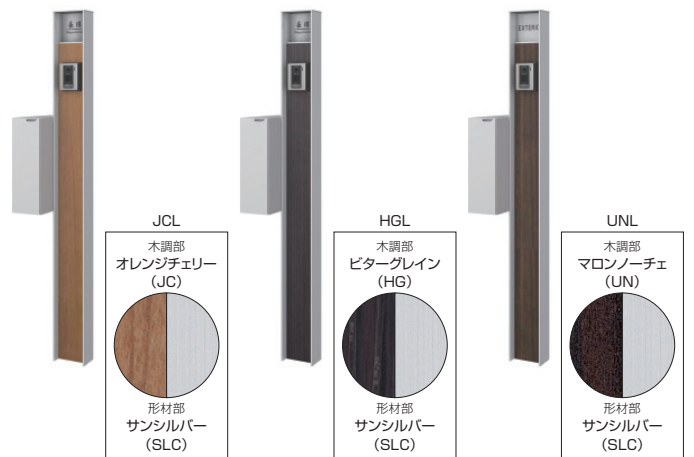

木調タイプ

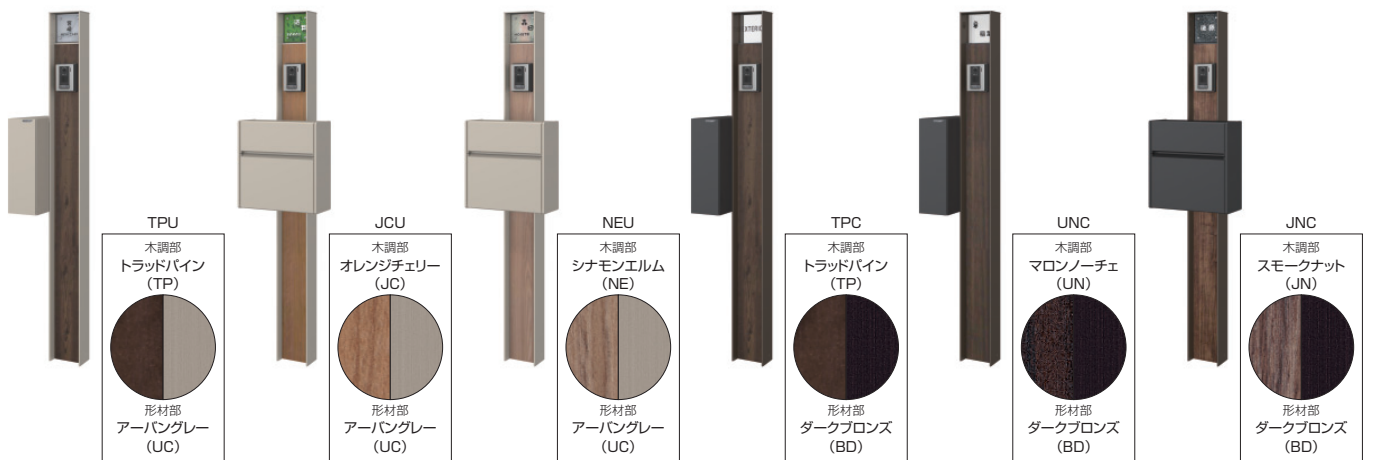

伝統技法「浮造り調」を再現した木調色を設定。

浮造り（うづくり）とは、木の表面を繊細に磨きあげ、木材の年輪を浮き立たせる日本古来の木工技法です。木目の凹凸が強調され、光の加減で表情を変えます。この浮き上がった木肌の絶妙な凹凸をリアルに再現しました。



注 ●施工とメンテナンス作業をしやすいように、機能ポールと躯体（建物）の間を最低150mm離して設置してください。

商品の色調は印刷の性質上、実物と多少異なる場合があります。

ファノーバ

DESIGN & COLOR

玄関ドアと色調を合わせたコーディネートが可能です。



Point

施主様にも簡単に表札交換が可能な構造です。

【取り替え手順】：表札パネルを表札に取り替える場合

- ① 上面パネルを固定しているねじをはずし、上面パネルを取りはずします。
- ② 表札パネルをスライドさせ取りはずします。
- ③ 溝部に合わせて表札・表札台座をスライドさせ取り付けます。
- ④ 上面パネルをねじで固定してください。

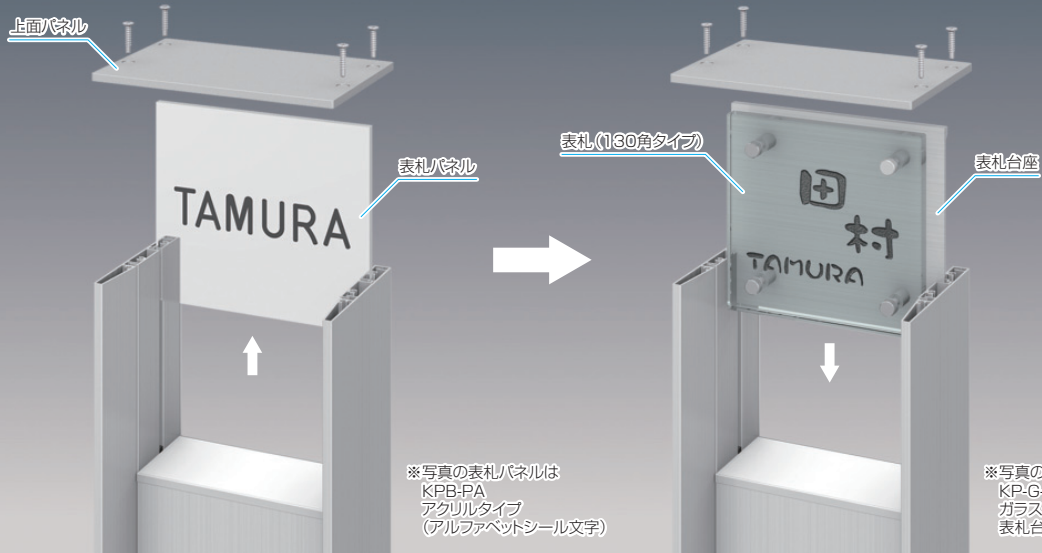

施工性

現場作業性の向上

ポール本体は工場組み立て品ですから、現場での組み立ては不要です。

ポスト・インターホン取り付け用の穴加工を施したタイプも設定。現場での穴加工も不要です。



利便性

エントランスに必要なアイテムを1つに集約しました。

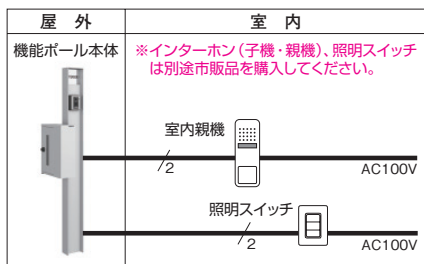
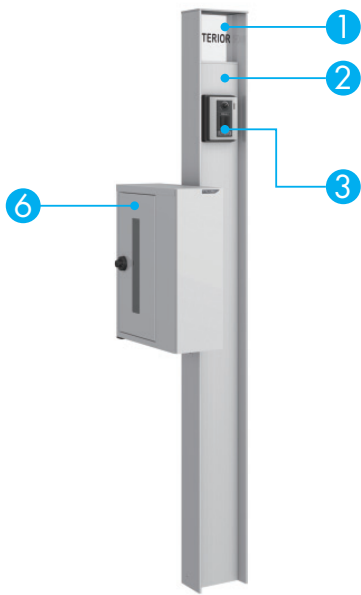

4 外部コンセント

オプション



エクステリアの電源確保に役立つ防水ダブルコンセント仕様(100V用)です。

1 表札パネル(アルファベットシール文字タイプ)

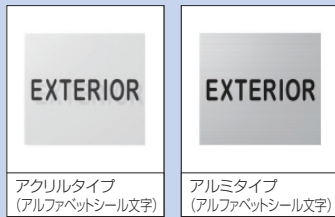

アクリルタイプ
(アルファベットシール文字)

アルミタイプ
(アルファベットシール文字)

お名前を表札パネルに貼ることができるアルファベットシールを同梱しています。

注 ●表札パネルに貼付できるアルファベット文字数には制限があります。【P.251参照】

1 表札パネル(塗装文字タイプ)



アクリルタイプ
(塗装文字)

ステンレスタイプ
(塗装文字)

ガラスタイプ
(塗装文字)

高級感のあるガラスやステンレスなど、さまざまな素材の表札パネルを用意しています。

1 表札(130角タイプ)



ガラスタイプ
(塗装文字)

カラーガラスタイプ
(塗装文字)

陶器タイプ:信楽焼
(塗装文字)

陶器タイプ:九谷焼
(塗装文字)

高級感のあるガラスや陶器など、さまざまな素材の表札を用意しています。

注 ●取り付けには専用の表札台座が必要です。

2 LED照明(AC100V)



照明内蔵タイプには環境保全と省エネに配慮したLED照明(白熱灯15W相当、消費電力1.6W)を標準装備しています。

3 インターホン 別途市販品



条件に応じて市販品の取り付けが可能です。

5 消灯タイマー付きEEスイッチ

オプション



照明を夕方暗くなると自動点灯、翌朝明るくなると自動消灯させるほか、設定つまみによりお好みの時間帯に自動消灯の設定が可能です。また、取り付け場所に合わせて点灯照度の調整もできます。

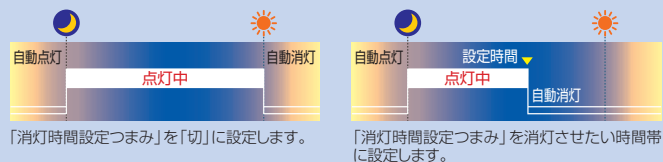

6 ポスト

〈側面設置タイプ〉

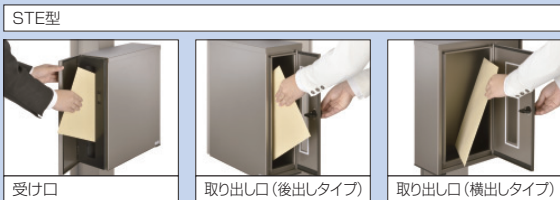

●ポストライト ●ダイヤル錠(防犯タイプ) オプション

ポストSMA型・STE型・SWE型には取り出し口を開くとポスト内部が点灯するポストライトの取り付けも可能です。ポストSMA型・STE型には防犯性に配慮したダイヤル錠(防犯タイプ)を用意しています。ダイヤル錠(防犯タイプ)のダイヤルの数字はアラビア数字です。

ポストライトについてはP.336をご参照ください。

注 ●ポストSTE-2・Rにポストライトは取り付けできません。
●SMA型・SWE型はポスト・インターホン用加工有りタイプの機能ポールには取り付けできません。
●ポストSMA型以外はメール便には対応できません。

〈正面設置タイプ〉



スリムな側面設置タイプや正面設置タイプなど、さまざまな住宅スタイルに対応する豊富なデザインを用意しています。

色	形材タイプ	サンシルバー (SLC)	アーバングレー (UC)	ダークブロンズ (BD)
---	-------	--------------	--------------	--------------

木調タイプ	JCL	オレンジチェリー (JC)	サンシルバー (SLC)	HGL	ビターグレーン (HG)	サンシルバー (SLC)	UNL	マロンノーチェ (UN)	サンシルバー (SLC)
		木調部	形材部		木調部	形材部		木調部	形材部

プラン例



1 組み合わせ合計価格〈サンシルバー〉…………… ¥73,000

照明なし
使用アイテム 表札〈KPB-PA:CL〉/ポスト〈STE-2:R:SI〉
 ポスト取り付け金具〈STE-TK〉
 ポスト・インターホン用加工ありの場合……………¥4,200加算
 照明内蔵の場合……………¥9,000加算

2 組み合わせ合計価格〈HGL色〉…………… ¥116,700

照明なし
使用アイテム 表札〈KPB-PDS:ST〉/ポスト〈STE-1:L:SI〉
 ポスト取り付け金具〈STE-TK〉
 ポスト・インターホン用加工ありの場合……………¥4,200加算
 照明内蔵の場合……………¥8,900加算

3 組み合わせ合計価格〈JNC色〉…………… ¥132,500

照明なし
使用アイテム 表札〈KP-T-1S:ETK〉/表札台座〈KPB-D〉
 ポスト〈SWE-1:KC〉/ポスト取り付け金具〈SWE-FTK〉
 照明内蔵の場合……………¥8,900加算

※組み合わせ合計価格にはテレビインターホンは含まれていません。

機能ホール
モデアII
アクセンティア
セレーシユ
リアルム
マクリズムPM
KELポ
ファノーバ
エッセ

木調タイプ	TPU トラッドバイン (TP) アーバングレー (UC) 木調部 形材部	JCU オレンジチェリー (JC) アーバングレー (UC) 木調部 形材部	NEU シナモンエルク (NE) アーバングレー (UC) 木調部 形材部	材質 アルミ形材
	TPC トラッドバイン (TP) ダークブロンズ (BD) 木調部 形材部	UNC マロンノーチェ (UN) ダークブロンズ (BD) 木調部 形材部	JNC スモークナット (JN) ダークブロンズ (BD) 木調部 形材部	

組み合わせバリエーション



A
組み合わせ合計価格
〈ダークブロンズ〉……………**¥73,000**
機能ポール本体 (照明なし) (KPB-16) …… ¥36,200
表札 (KPB-PA:CL) …… ¥ 4,200
ポスト (STE-2-L:KC) …… ¥28,900
ポスト取り付け金具 (STE-TK) …… ¥ 3,700

ポスト・インターホン用加工ありの場合…¥4,200加算
照明内蔵の場合 ……¥9,000加算



B
組み合わせ合計価格
〈TPC色〉……………**¥82,000**
機能ポール本体 (照明なし) (KPB-16) …… ¥45,200
表札 (KPB-PA:CL) …… ¥ 4,200
ポスト (STE-2-L:KC) …… ¥28,900
ポスト取り付け金具 (STE-TK) …… ¥ 3,700

ポスト・インターホン用加工ありの場合…¥4,200加算
照明内蔵の場合 ……¥8,900加算



C
組み合わせ合計価格
〈JCL色〉……………**¥114,600**
機能ポール本体 (照明なし) (KPB-16) …… ¥45,200
表札 (KPB-PDS:ST) …… ¥36,800
ポスト (STE-2-L:SI) …… ¥28,900
ポスト取り付け金具 (STE-TK) …… ¥ 3,700

ポスト・インターホン用加工ありの場合…¥4,200加算
照明内蔵の場合 ……¥8,900加算

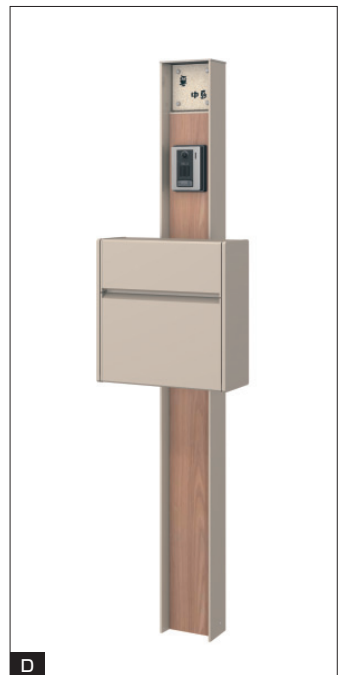

D
組み合わせ合計価格
〈NEU色〉……………**¥132,500**
機能ポール本体 (照明なし) (KPB-16) …… ¥45,200
表札 (KP-T-1S:ETB) …… ¥42,000
表札台座 (KPB-D) …… ¥ 5,300
ポスト (SWE-1:UC) …… ¥34,700
ポスト取り付け金具 (SWE-FTK) …… ¥ 5,300

照明内蔵の場合 ……¥8,900加算



E
組み合わせ合計価格
〈UNL色〉……………**¥82,000**
機能ポール本体 (照明なし) (KPB-16) …… ¥45,200
表札 (KPB-PAL:SLC) …… ¥ 4,200
ポスト (STE-2-L:SI) …… ¥28,900
ポスト取り付け金具 (STE-TK) …… ¥ 3,700

ポスト・インターホン用加工ありの場合…¥4,200加算
照明内蔵の場合 ……¥8,900加算

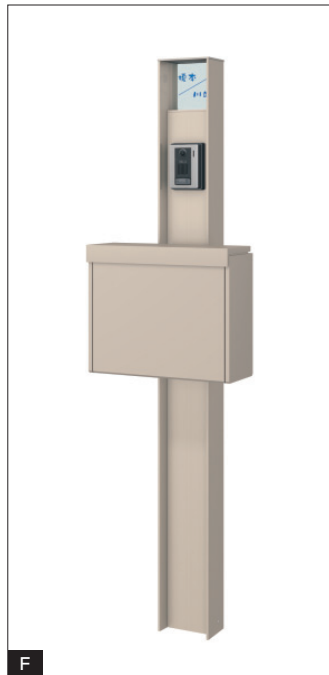

F
組み合わせ合計価格
〈アーバングレー〉……………**¥133,300**
機能ポール本体 (照明なし) (KPB-16) …… ¥36,200
表札 (KPB-PDG:CL) …… ¥36,800
ポスト (SMA-1:UC) …… ¥55,000
ポスト取り付け金具 (SMA-FTK) …… ¥ 5,300

ポスト・インターホン用加工ありの場合…¥4,200加算
照明内蔵の場合 ……¥9,000加算



G
組み合わせ合計価格
〈TPU色〉……………**¥118,800**
機能ポール本体 (照明なし) (KPB-16) …… ¥45,200
表札 (KP-GCR-5S:CL) …… ¥35,700
表札台座 (KPB-D) …… ¥ 5,300
ポスト (STE-2-L:UC) …… ¥28,900
ポスト取り付け金具 (STE-TK) …… ¥ 3,700

ポスト・インターホン用加工ありの場合…¥4,200加算
照明内蔵の場合 ……¥8,900加算

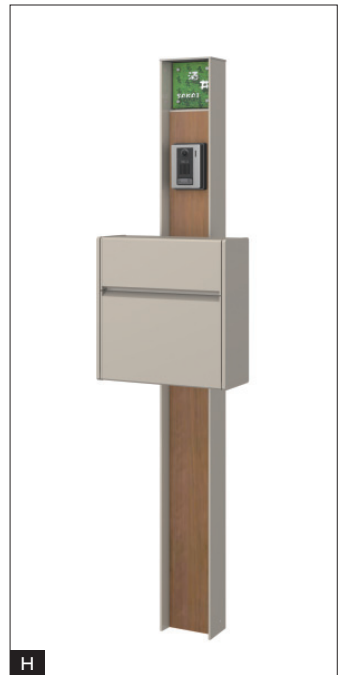

H
組み合わせ合計価格
〈JCU色〉……………**¥126,200**
機能ポール本体 (照明なし) (KPB-16) …… ¥45,200
表札 (KP-GCR-3S:EGR) …… ¥35,700
表札台座 (KPB-D) …… ¥ 5,300
ポスト (SWE-1:UC) …… ¥34,700
ポスト取り付け金具 (SWE-FTK) …… ¥ 5,300

照明内蔵の場合 ……¥8,900加算

※組み合わせ合計価格にはテレビインターホンは含まれていません。

商品の色調は印刷の性質上、
実物と多少異なる場合があります。

色	サンシルバー (SLC)	アーバングレー (UC)	ダークブロンズ (BD)
---	--------------	--------------	--------------

木調タイプ	JCL	オレンジチェリー (JC)	サンシルバー (SLC)	HGL	ヒターグレイ (HG)	サンシルバー (SLC)	UNL	マロンノーチェ (UN)	サンシルバー (SLC)
	木調部		形材部	木調部		形材部	木調部		形材部

KPB 価格表

と UNL・HGL・NEU・UNC・JNC は受注生産品 納期をご確認ください。

品名	形材タイプ			木調タイプ			寸法・区分・備考						
	価格	色		価格	色								
機能ボール本体	照明なし	SLC	UC	BD	¥36,200	CL	H=1600						
	照明内蔵				¥45,200								
	照明なし				¥40,400								
	照明内蔵				¥49,400								
ポスト・インターホン用加工ありタイプ	照明なし	SLC	UC	BD	¥45,200	JCL	TPU						
	照明なし				¥49,400			HGL	JCU				
	照明内蔵				¥49,400					UNL	NEU		
	照明内蔵				¥58,300							TPC	UNC
表札パネル	亚克力	アルファベットシール文字	KPB-PA	¥4,200	CL	¥4,200	CL						
	亚克力	塗装文字	KPB-PDA	¥36,800	WMC	¥36,800	WMC	144(幅)×133(高さ)	塗装文字(12色)/適応レイアウト:A~L				
表札	アルミ	アルファベットシール文字	KPB-PAL	¥4,200	SLC	¥4,200	SLC	144(幅)×133(高さ)	アルファベットシール同梱				
	ステンレス	塗装文字	KPB-PDS	¥36,800	ST	¥36,800	ST	148(幅)×133(高さ)	塗装文字(12色)/適応レイアウト:A~L				
表札	ガラス	塗装文字	KPB-PDG	¥36,800	CL	¥36,800	CL	144(幅)×133(高さ)	塗装文字(12色)/適応レイアウト:A~L				
	ガラス	塗装文字	KP-G-□S	¥35,700	CL	¥35,700	CL						
表札	カラーガラス	塗装文字	KP-GCR-□S	¥35,700	CL・EBL・EAM・EGR	¥35,700	CL・EBL・EAM・EGR						
	陶器	信楽焼	KP-T-1S	¥42,000	ETK・ETB	¥42,000	ETK・ETB		130角				
表札	陶器	九谷焼	KP-TKN-□S	¥42,000	小紋・金彩	¥42,000	小紋・金彩						
	表札台座				¥5,300	SLC UC BD	¥5,300	SLC UC BD	表札(130角)と必ず組み合わせてください。				
側面設置	STE型	本体	前入れ後出し	STE-1・R(L)	¥31,000	SI	UC	KC	¥31,000	SI	UC	KC	簡易錠付き(アラビア数字)
			前入れ横出し	STE-2・R(L)	¥28,900								
正面設置	SMA型	本体	取り付け金具		¥3,700				¥3,700				ホスト本体と必ず組み合わせてください。
			加工ありタイプ対応不可	取り付け金具	SMA-1	¥55,000	SI	UC	KC	¥55,000	SI	UC	KC
側面設置	SWE型	本体	前入れ前出し	SWE-1	¥34,700	SLC	UC	KC	¥34,700	SLC	UC	KC	フッシュ錠付き
			加工ありタイプ対応不可	取り付け金具		¥5,300				¥5,300			

オプション

品名	価格	色	備考
ポストライト	¥6,300	—	SMA・STE(STE-2・Rを除く)・SWE用
ダイヤル錠(防犯タイプ)	¥3,700	KC	アラビア数字 SMA・STE用
消灯タイマー付きEEスイッチ	¥25,200	SI	—
外部コンセント	¥6,800	NA	100V用

アラビア数字



●ポストSTE型には左右勝手(R・L)があります。

機能ボール本体Rに取り付ける場合はポストR、機能ボール本体Lに取り付ける場合はポストLとなります。

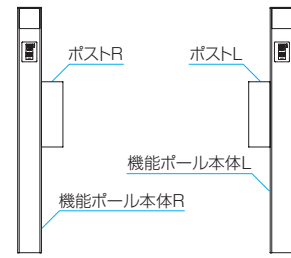

●簡易錠・ダイヤル錠(防犯タイプ)ともにダイヤルの数字はアラビア数字です。

- 表札パネル(アルファベットシール文字タイプ)に貼付できるアルファベット文字数には制限があります。【P.251参照】
- 表札パネル(塗装文字タイプ)のレイアウト・書体・文字の色についてはP.296の各一覧表からお選びください。
- ポストSTE型にはRとLの区別があります。ポストの取り付け位置に合わせ、左右勝手(R・L)をお選びください。
- ポストSMA型・SWE型はポスト・インターホン用加工ありタイプの機能ボールには取り付けできません。
- ポストライトは乾電池単4形×4本を別途購入してください。
- ポストSTE-2・Rにポストライトは取り付けできません。

メーカー	テレビインターホン(カラー)		
	子機	子・親機セット	子・親・増設機セット
アイホン(株)	JH-DB	JH-24APB	—
	JR-DA	JRS-1AE-T	—
	WJ-DA	—	WJ-45
	WP-DA	WP-24B	WP-24A
	JQ-DA	JQ-12	—
アイホン(株)	JS-DA	JS-12	—
	JS-DA	JS-12E	—
	WL-DA	WL-11	—
パナソニック(株)	VL-VH573L-H	VL-SVH705KL	VL-SWH705KL
	VL-V572L-S	VL-SVD303KL	VL-SWD303KL
	VL-V574L-N	VL-SVD505KF	VL-SWD505KF
	VL-V522L-WS	VL-SVD302KL	VL-SWD302KL
	VL-V523L-N	VL-SE35KL	—
	VL-V6560L-S	VL-SGD10L	—

●インターホンの詳細については、各取り扱いメーカーにお問い合わせください。

- インターホンは上記市販品の取り付けが可能ですので、別途購入してください。
- アイホン(株)：JR-DA(子機)、WJ-DA(子機)、WP-DA(子機)、パナソニック(株)：VL-VH573L-H(子機)、VL-V572L-S(子機)、VL-V574L-N(子機)をご使用の場合、広角レンズのため機能ボール本体が室内親機モニターに映り込みます。
- のテレビインターホンを取り付ける場合、カメラの映る範囲を確認し、カメラレンズの角度調整をしてください。

テレビインターホンの親機・増設機・単品の品番はP.1586~1589をご参照ください。

梱包組み合わせ方法

表札

ポスト

ボール本体

※写真は左勝手

機能ボール本体

いずれかを選択

- 照明なしまたは照明内蔵
- ポスト・インターホン用加工あり：照明なしまたは照明内蔵

+

表札/パネル いずれかを選択 ●5タイプ

または

表札 いずれかを選択 ●13タイプ

+

必要に応じて選択

ポスト いずれかを選択 ●4タイプ

+

オプション

ポストライト

ダイヤル錠(防犯タイプ)

消灯タイマー付きEEスイッチ

外部コンセント

材質 アルミ形材

木調タイプ	TPU	トラッドパイン (TP)	アーバングレー (UC)	JCU	オレンジチェリー (JC)	アーバングレー (UC)	NEU	シナモンエルク (NE)	アーバングレー (UC)
		木調部	形材部		木調部	形材部		木調部	形材部
	TPC	トラッドパイン (TP)	ダークブロンズ (BD)	UNC	マロンノーチェ (UN)	ダークブロンズ (BD)	JNC	スモークナット (JN)	ダークブロンズ (BD)
		木調部	形材部		木調部	形材部		木調部	形材部

組み合わせアイテム一覧

表札パネル (アルファベットシール文字)

表札パネル (塗装文字)



KPB-PA KPB-PAL KPB-PDA KPB-PDS KPB-PDG

注 ●表札パネル (塗装文字タイプ) のレイアウト・書体・文字の色については P.296の各一覧表からお選びください。

表札

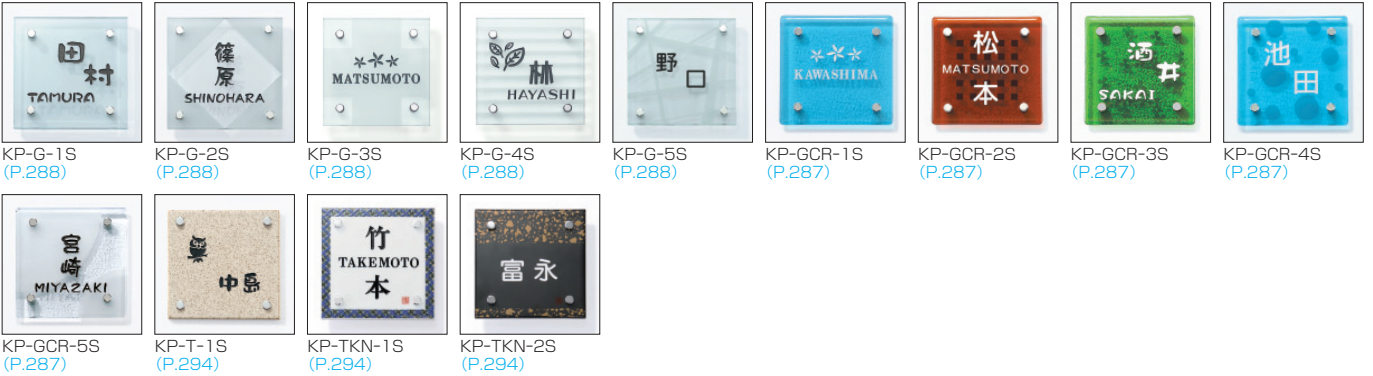

KP-G-1S (P.288) KP-G-2S (P.288) KP-G-3S (P.288) KP-G-4S (P.288) KP-G-5S (P.288) KP-GCR-1S (P.287) KP-GCR-2S (P.287) KP-GCR-3S (P.287) KP-GCR-4S (P.287) KP-GCR-5S (P.287) KP-T-1S (P.294) KP-TKN-1S (P.294) KP-TKN-2S (P.294)

ポスト



STE-1・R (L) STE-2・R (L) SMA-1 (P.322) メール便 SWE-1 (P.326)

納まり図 単位:mm

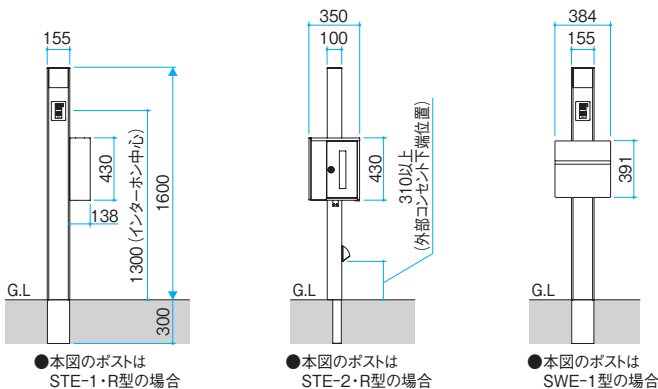

●本図のポストは STE-1・R型の場合

●本図のポストは STE-2・R型の場合

●本図のポストは SWE-1型の場合

●表札パネル: KPB-PA・KPB-PAL

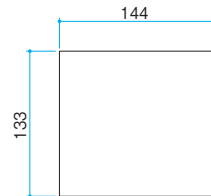

アルファベットシール貼付可能寸法
●表札パネル: KPB-PA・KPB-PAL

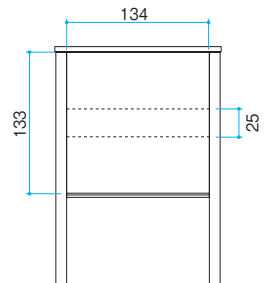

アルファベットシールセット内容と文字サイズ一覧

タイプ	文字幅	枚数	タイプ	文字幅	枚数	タイプ	文字幅	枚数	タイプ	文字幅	枚数	タイプ	文字幅	枚数
A	18mm	4枚	G	16mm	2枚	M	17mm	2枚	S	14mm	2枚	Y	15mm	2枚
B	14mm	2枚	H	14mm	2枚	N	14mm	2枚	T	14mm	2枚	Z	14mm	2枚
C	15mm	2枚	I	3mm	4枚	O	17mm	4枚	U	13mm	4枚	(ピリオド)	3mm	4枚
D	15mm	2枚	J	12mm	2枚	P	13mm	2枚	V	16mm	2枚	※文字の高さはすべて25mm (ピリオドは除く)となります。		
E	13mm	4枚	K	14mm	2枚	Q	15mm	2枚	W	20mm	2枚			
F	12mm	2枚	L	12mm	2枚	R	15mm	2枚	X	13mm	2枚			

●表札パネルとアルファベットシールの色調対応表

表札パネル色	SLC・CL
アルファベットシール色	黒

商品の色調は印刷の性質上、実物と多少異なる場合があります。