



さまざまなニーズにお応えする
充実のサイズとタイプバリエーション。
コストパフォーマンスも高い
スタンダードカーポート。

カムフィエースの場合

耐風圧
強度

風速**38m/s**相当

耐積雪
量

約**20cm**
相当

●耐風圧強度の数値は目安であり、
商品保証値ではありません。

比重0.3にて算出

※写真は基本タイプ

カムフィ エース POINT ①! 高さに余裕のあるサイズ設定。

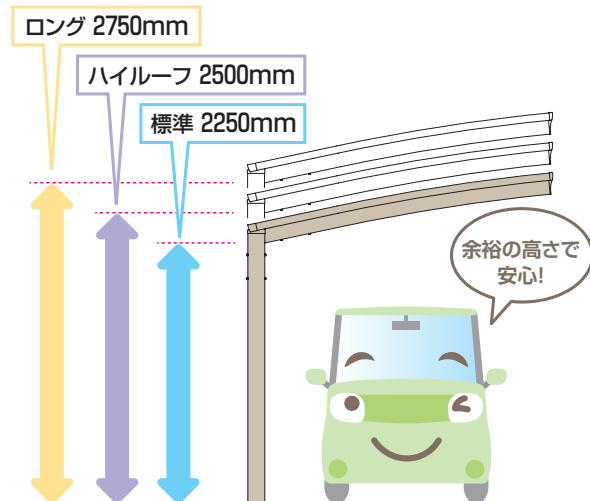

カムフィ エース POINT ②! 使い勝手に配慮した豊富なサイズ設定。

●基本タイプ

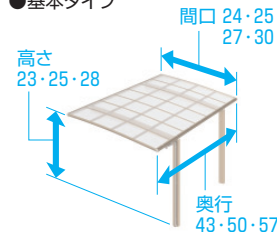

●ワイド基本タイプ

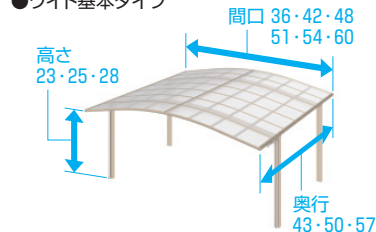

●トリプル基本タイプ

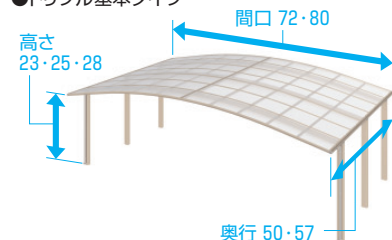

カムフィ エース POINT ③! 豊富なカラーバリエーションを用意しています。

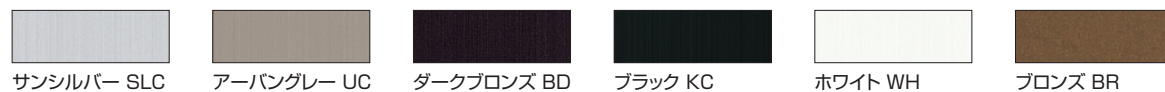

カムフィ エース POINT ④! 駐車台数で選べるタイプ設定。

●カムフィエース

🚗 × 1台



ベーシックな1台駐車用

●カムフィエースワイド

🚗 × 2台



基本タイプで間口方向に2台駐車(奥行連結タイプ、奥行延長タイプも設定しています)

●カムフィエーストリプル

🚗 × 3台



基本タイプで間口方向に3台駐車

商品の色調は印刷の性質上、
実物と多少異なる場合があります。

カムフィエース

カムフィエース POINT 5! スピーディーな施工性。

ねじの種類を少なくし、ねじの本数も削減しました。



組み立てねじは、わずか3種類。ねじを共通化することにより、組み立て時間の短縮を図ります。<ねじ本数当社比20%減(5027サイズの場合)>

耐風圧強度

●基本タイプ

風速 **38** m/s相当

●ワイド・トリプル基本タイプ

風速 **42** m/s相当

●耐風圧強度の数値は目安であり、商品保証値ではありません。
※トリプルはパネル抜け防止材標準装備。

耐風圧強度UP

【着脱式サポートセット+パネル抜け防止材】

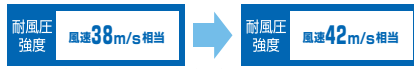

●耐風圧強度の数値は目安であり、商品保証値ではありません。

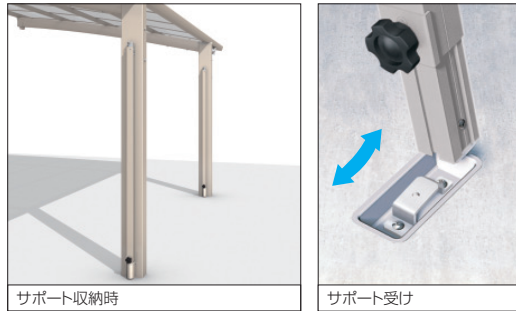

サポートセットは、着脱式で固定しやすく、収納時も柱にスッキリと納まります。また、サポート受けは埋め込みタイプとし、サポートセットを使用しない場合でも、つまずくことがないように配慮しました。

【着脱式サポートセット+台風対策オプション】

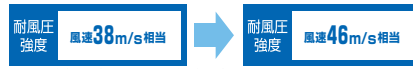

●耐風圧強度の数値は目安であり、商品保証値ではありません。

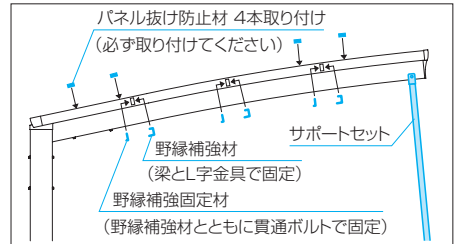

注 ●台風対策オプションは、必ずサポートセットと組み合わせてご使用ください。

カムフィエース	合掌	カムフィエースワイド	カムフィエーストリプル
●	×	×	×

強風による屋根パネルの吹き上げに備えて、台風対策オプションを用意しています。カーポート本体施工後の後付けも可能です。

ROOF PANEL 屋根パネルの寸法についてはP.1599をご参照ください。

【屋根パネル】は4種類の材質から選べます。

	屋根パネル材質							
	ポリカーボネート板		ポリカーボネート板 (かすみ調)	熱線遮断ポリカーボネート板 (かすみ調)		熱線遮断FRP板 DRタイプ(かすみ調)	アルミ板	
	BR	AO	SI	AO	SI	SI	UC	BD
耐衝撃強度アップ								
紫外線を低減								
熱量を半減								
直射日光を拡散								
プライバシー								
防火性能								
直射日光カット								
不燃材								

注 ●熱線遮断ポリカーボネート板(かすみ調)は、天候や見る角度により、青みがかった色合いに見えるパネルです。
●熱線遮断FRP板DRタイプ(かすみ調)にはガラス繊維が含まれており、日光の反射などによりスジ状の模様が見える場合があります。

見積りシステム対応
 ハイルフ車
 ロング柱
 側面パネル
 納まり
 施工情報
 耐風圧強度 風速**38m/s**相当
 耐積雪量 約**20cm**相当
 H:2750 H:2750を越く
 1106 1110 1599
 ●耐風圧強度の数値は目安であり、商品保証値ではありません。
 比重0.3にて算出

カムファイエース

基本

色	サンシルバー (SLC)	アーバングレー (UC)	ダークブロンズ (BD)	ブラック (KC)	ホワイト (WH)	ブロンズ (BR)	材質	本体:アルミ形材 屋根パネル:下記参照	
パネル	ブラウンスモーク (BR)	ブルースモーク (AO)	かすみ (SI)	ブルースモーク (AO)	かすみ (SI)	かすみ (SI)	かすみ (SI)	アーバングレー (UC)	ダークブロンズ (BD)
	ポリカーボネート板		ポリカーボネート板 (かすみ調)	熱線遮断 ポリカーボネート板	熱線遮断ポリカーボネート板 (かすみ調)	熱線遮断FRP板 DRタイプ (かすみ調)	アルミ板		



アーバングレー/基本タイプ/5027/H23/ポリカーボネート板(かすみ調):かすみ
 ※間口33は柱3本になります。

サンシルバー/基本タイプ/5033/H23/ポリカーボネート板:ブルースモーク

PJR セット価格表

と BR は 受注生産品 納期をご確認ください。

収納台数	タイプ	姿図	呼称	寸法 (奥行×間口)	ポリカーボネート板 ※1			熱線遮断 ポリカーボネート板 加算額	熱線遮断FRP板 DRタイプ 加算額	アルミ板 加算額	柱本数
					H23 (2250mm)	H25 (2500mm)	H28 (2750mm)				
1台	基本		4324	4312×2400	¥226,700	¥227,300	¥295,100	¥6,000加算	¥105,000加算	¥168,000加算	2本
			4325	4312×2540	¥236,300	¥236,900	¥304,700	¥7,200加算	¥107,400加算	¥178,600加算	
			4327	4312×2700	¥245,000	¥252,200	¥313,400	¥6,000加算	¥116,400加算	¥190,600加算	
			4330	4312×3000	¥294,000	¥296,600	¥355,600	¥7,800加算	¥129,600加算	¥210,000加算	3本
			4333	4312×3300	¥357,300	¥368,100	¥459,900	¥10,200加算	¥139,800加算	¥234,000加算	
			5024	5027×2400	¥239,700	¥240,300	¥308,100	¥7,000加算	¥122,500加算	¥196,000加算	
			5025	5027×2540	¥251,100	¥258,300	¥319,500	¥8,400加算	¥125,300加算	¥208,300加算	2本
			5027	5027×2700	¥260,700	¥267,900	¥329,100	¥7,000加算	¥135,800加算	¥222,300加算	
			5030	5027×3000	¥310,100	¥312,300	¥371,300	¥9,100加算	¥151,200加算	¥245,000加算	
			5033	5027×3300	¥398,000	¥398,600	¥490,400	¥11,900加算	¥163,100加算	¥273,000加算	3本
			5724	5742×2400	¥253,900	¥261,100	¥322,300	¥8,000加算	¥140,000加算	¥224,000加算	
			5725	5742×2540	¥271,900	¥274,500	¥333,500	¥9,600加算	¥143,200加算	¥238,000加算	
			5727	5742×2700	¥288,000	¥290,600	¥349,600	¥8,000加算	¥155,200加算	¥254,000加算	2本
			5730	5742×3000	¥327,000	¥329,200	¥388,200	¥10,400加算	¥172,800加算	¥280,000加算	
			5733	5742×3300	¥417,000	¥420,300	¥508,800	¥13,600加算	¥186,400加算	¥312,000加算	

●ポリカーボネート板以外の場合、※1に上記価格を加算してください。

- 注
- 積雪地域では使用しないでください。
 - 積雪が20cmを超える前に雪おろしをしてください。オプションで雪おろし棒を用意しています。
 - 屋根などから落雪するおそれがある場所では、軒先との間隔を十分にとってください。
 - 屋根が風であおられないように柱はできるだけ建物と反対側に施工してください。

耐風圧強度=風速42m/s仕様用追加部材

品名			H23	H25	H28
サポートセット(着脱式) + パネル抜け防止材	基本	間口30以下	¥39,300	¥41,500	¥42,700
		奥行43	¥39,300	¥41,900	¥43,100
		奥行50	¥40,000	¥42,200	¥43,400
サポートセット(着脱式)	基本	間口33	¥51,600	¥54,900	¥56,700

オプションについてはP.1109をご参照ください。

耐風圧強度=風速46m/s仕様用追加部材

受注生産品 納期をご確認ください。

品名			H23	H25	H28	
サポートセット(着脱式) + 台風対策オプション	基本	間口27以下	奥行43	¥117,900	¥120,100	¥121,300
			奥行50	¥125,600	¥127,800	¥129,000
			奥行57	¥133,400	¥135,600	¥136,800
		間口30	奥行43	¥129,000	¥131,200	¥132,400
			奥行50	¥139,000	¥141,200	¥142,400
			奥行57	¥149,100	¥151,300	¥152,500
		間口33	奥行43	¥157,300	¥160,600	¥162,400
			奥行50	¥169,600	¥172,900	¥174,700
			奥行57	¥181,800	¥185,100	¥186,900

商品の色調は印刷の性質上、
 実物と多少異なる場合があります。

M・シエードII
 U・エアロシエード
 フォーダブルフォーエースZ
 ニューオーレネX
 カーポート
 スカイリードZ
 ニューセルブリッシュ
 カムファイエース
 G1ストランド

カムフィエース

H:2750 H:2750を越へく

見積りシステム
対応

奥行
連結

合掌
連結

Y合掌
連結

ハイルーフ
車

ロング
柱

側面
パネル

納まり

施工
情報

1106 1110 1599

奥行2連結・奥行延長・合掌・Y合掌

色	サンシルバー (SLC)	アーバングレー (UC)	ダークブロンズ (BD)	ブラック (KC)	ホワイト (WH)	ブロンズ (BR)	材質	本体:アルミ形材 屋根パネル:右記参照
---	--------------	--------------	--------------	-----------	-----------	-----------	----	------------------------

M・シエードII

U・エアロシエード
U・スタイルアゼスト

フォダブルフォア
フォダブルフォア
フォダブルフォア

ニューオーレネX
ニューオーレネZ

カーポート

スカイリードZ

ニューメイリッシュ
セルフイッシュ

カムフィエースZ

G1ストリート
G1



サンシルバー／奥行2連結タイプ／(50・50)27／H23／ポリカーボネート板:ブルースモーク
※間口33は柱6本になります。



ダークブロンズ／奥行延長タイプ／(50・14)27／H23／ポリカーボネート板:ブラウンスモーク
※間口33は柱4本になります。



ブラック／合掌タイプ／50(24・24)／H23／ポリカーボネート板(かすみ調):かすみ ※間口33との組み合わせは柱6本になります。



アーバングレー／Y合掌タイプ／50(27・27)／H23／熱線遮断ポリカーボネート板(かすみ調):かすみ
※間口33との組み合わせは柱6本になります。

1100

規格表2
(別冊)
792

表示価格には消費税、搬入費、
施工費などは含まれておりません。

耐風圧強度 風速33m/s相当 耐積雪量 約20cm相当

●耐風圧強度の数値は目安であり、商品保証値ではありません。 比重0.3にて算出

パネル	ブラウンスモーク(BR)	ブルースモーク(AO)	かすみ(SI)	ブルースモーク(AO)	かすみ(SI)	かすみ(SI)	かすみ(SI)	アーバングレー(UC)	ダークブロンズ(BD)
	ポリカーボネート板		ポリカーボネート板(かすみ鋼)	熱線遮断ポリカーボネート板	熱線遮断ポリカーボネート板(かすみ鋼)	熱線遮断FRP板DRタイプ(かすみ鋼)			アルミ板

PJR セット価格表

とBD・KC・WH・BRは受注生産品 納期をご確認ください。

取納台数	タイプ	姿 図	呼 称	寸法 (奥行×間口)	ポリカーボネート板 ※1			熱線遮断 ポリカーボネート板 加算額	熱線遮断FRP板 DRタイプ 加算額	アルミ板 加算額	柱 本数
					H23 (2250mm)	H25 (2500mm)	H28 (2750mm)				
1台分	標準幅のタイプ		(43・43) 24	8602×2400	¥ 455,000	¥ 456,200	¥ 591,800	¥ 12,000加算	¥ 210,000加算	¥ 336,000加算	4本
			(43・43) 25	8602×2540	¥ 470,500	¥ 471,700	¥ 607,300	¥ 14,400加算	¥ 214,800加算	¥ 357,200加算	
			(43・43) 27	8602×2700	¥ 486,200	¥ 500,600	¥ 623,000	¥ 12,000加算	¥ 232,800加算	¥ 381,200加算	
			(43・43) 30	8602×3000	¥ 583,500	¥ 588,700	¥ 706,700	¥ 15,600加算	¥ 259,200加算	¥ 420,000加算	
			6本	(43・43) 33	8602×3300	¥ 704,800	¥ 726,400	¥ 910,000	¥ 20,400加算	¥ 279,600加算	¥ 468,000加算
				(50・50) 24	10032×2400	¥ 480,900	¥ 482,100	¥ 617,700	¥ 14,000加算	¥ 245,000加算	¥ 392,000加算
				(50・50) 25	10032×2540	¥ 500,100	¥ 514,500	¥ 636,900	¥ 16,800加算	¥ 250,600加算	¥ 416,600加算
				(50・50) 27	10032×2700	¥ 517,700	¥ 532,100	¥ 654,500	¥ 14,000加算	¥ 271,600加算	¥ 444,600加算
			4本	(50・50) 30	10032×3000	¥ 615,700	¥ 620,100	¥ 738,100	¥ 18,200加算	¥ 302,400加算	¥ 490,000加算
				(50・50) 33	10032×3300	¥ 786,200	¥ 787,400	¥ 971,000	¥ 23,800加算	¥ 326,200加算	¥ 546,000加算
				(57・57) 24	11462×2400	¥ 509,300	¥ 523,700	¥ 646,100	¥ 16,000加算	¥ 280,000加算	¥ 448,000加算
				(57・57) 25	11462×2540	¥ 541,600	¥ 546,800	¥ 664,500	¥ 19,200加算	¥ 286,400加算	¥ 476,000加算
			6本	(57・57) 27	11462×2700	¥ 572,300	¥ 577,500	¥ 695,500	¥ 16,000加算	¥ 310,400加算	¥ 508,000加算
				(57・57) 30	11462×3000	¥ 649,400	¥ 653,800	¥ 771,800	¥ 20,800加算	¥ 345,600加算	¥ 560,000加算
(57・57) 33	11462×3300	¥ 824,200		¥ 830,800	¥ 1,007,800	¥ 27,200加算	¥ 372,800加算	¥ 624,000加算			
(43・14) 24	5742×2400	¥ 326,800		¥ 328,500	¥ 425,800	¥ 8,000加算	¥ 140,000加算	¥ 224,000加算			
1台分	奥行延長		(43・14) 25	5742×2540	¥ 338,500	¥ 340,200	¥ 437,500	¥ 9,600加算	¥ 143,200加算	¥ 238,000加算	3本
			(43・14) 27	5742×2700	¥ 350,300	¥ 358,600	¥ 449,300	¥ 8,000加算	¥ 155,200加算	¥ 254,000加算	
			(43・14) 30	5742×3000	¥ 407,600	¥ 411,300	¥ 499,800	¥ 10,400加算	¥ 172,800加算	¥ 280,000加算	
			4本	(43・14) 33	5742×3300	¥ 484,700	¥ 496,600	¥ 617,900	¥ 13,600加算	¥ 186,400加算	¥ 312,000加算
				(50・14) 24	6457×2400	¥ 339,800	¥ 341,500	¥ 438,800	¥ 9,000加算	¥ 157,500加算	¥ 252,000加算
				(50・14) 25	6457×2540	¥ 353,300	¥ 361,600	¥ 452,300	¥ 10,800加算	¥ 161,100加算	¥ 267,900加算
				(50・14) 27	6457×2700	¥ 366,000	¥ 374,300	¥ 465,000	¥ 9,000加算	¥ 174,600加算	¥ 285,900加算
			3本	(50・14) 30	6457×3000	¥ 423,700	¥ 427,000	¥ 515,500	¥ 11,700加算	¥ 194,400加算	¥ 315,000加算
				(50・14) 33	6457×3300	¥ 525,400	¥ 527,100	¥ 648,400	¥ 15,300加算	¥ 209,700加算	¥ 351,000加算
				(57・14) 24	7172×2400	¥ 354,000	¥ 362,300	¥ 453,000	¥ 10,000加算	¥ 175,000加算	¥ 280,000加算
				(57・14) 25	7172×2540	¥ 374,100	¥ 377,800	¥ 466,300	¥ 12,000加算	¥ 179,000加算	¥ 297,600加算
			4本	(57・14) 27	7172×2700	¥ 393,300	¥ 397,000	¥ 485,500	¥ 10,000加算	¥ 194,000加算	¥ 317,600加算
				(57・14) 30	7172×3000	¥ 440,600	¥ 443,900	¥ 532,400	¥ 13,000加算	¥ 216,000加算	¥ 350,000加算
				(57・14) 33	7172×3300	¥ 544,400	¥ 548,800	¥ 666,800	¥ 17,000加算	¥ 233,000加算	¥ 390,000加算

●ポリカーボネート板以外の場合、※1に上記価格を加算してください。

- 注 ●奥行延長タイプの奥行14サイズは、単独では使用できません。必ず同じ間口の基本タイプと組み合わせ使用してください。
 ●積雪地域では使用しないでください。
 ●積雪が20cmを超える前に雪おろしをしてください。オプションで雪おろし棒を用意しています。
 ●屋根などから落雪するおそれがある場所では、軒先との間隔を十分にとってください。
 ●屋根が風であおられないように柱はできるだけ建物と反対側に施工してください。

合掌タイプ・Y合掌タイプの価格についてはP.1102・1103をご参照ください。

耐風圧強度=風速42m/s仕様用追加部材

品 名			H23	H25	H28
サポートセット (着脱式) + パネル抜け 防止材	奥行2連結	間口30以下 奥行43+43	¥ 78,600	¥ 83,000	¥ 85,400
		奥行50+50	¥ 79,400	¥ 83,800	¥ 86,200
		奥行57+57	¥ 80,000	¥ 84,400	¥ 86,800
	奥行延長	間口30以下 奥行43+14	¥ 59,400	¥ 62,700	¥ 64,500
		奥行50+14	¥ 59,800	¥ 63,100	¥ 64,900
		奥行57+14	¥ 60,100	¥ 63,400	¥ 65,200
サポートセット (着脱式)	奥行2連結	間口33	¥103,200	¥109,800	¥113,400
	奥行延長	間口33	¥ 68,800	¥ 73,200	¥ 75,600

耐風圧強度=風速46m/s仕様用追加部材

受注生産品 納期をご確認ください。

品 名			H23	H25	H28	
サポートセット (着脱式) + 台風対策 オプション	奥行2連結	間口27以下	奥行43+43	¥245,800	¥250,200	¥252,600
			奥行50+50	¥261,200	¥265,600	¥268,000
			奥行57+57	¥276,800	¥281,200	¥283,600
		間口30	奥行43+43	¥268,000	¥272,400	¥274,800
			奥行50+50	¥288,000	¥292,400	¥294,800
			奥行57+57	¥308,200	¥312,600	¥315,000
	奥行延長	間口33	奥行43+43	¥324,600	¥331,200	¥334,800
			奥行50+50	¥349,200	¥355,800	¥359,400
			奥行57+57	¥373,600	¥380,200	¥383,800
		間口27以下	奥行43+14	¥228,600	¥231,900	¥233,700
			奥行50+14	¥244,000	¥247,300	¥249,100
			奥行57+14	¥259,600	¥262,900	¥264,700
	間口30	奥行43+14	¥250,800	¥254,100	¥255,900	
		奥行50+14	¥270,800	¥274,100	¥275,900	
		奥行57+14	¥291,000	¥294,300	¥296,100	
		間口33	奥行43+14	¥290,200	¥294,600	¥297,000
			奥行50+14	¥314,800	¥319,200	¥321,600
			奥行57+14	¥339,200	¥343,600	¥346,000

オプションについてはP.1109をご参照ください。

商品の色調は印刷の性質上、実物と多少異なる場合があります。

M・シエードII

U・エアロシエード

フオダブルフオーグZ

ニエコーレネX

カーポート

スカイロードZ

ニエセルブリッシュ

カムファイエース

G・アイランド

カムフィエース

H:2750 H:2750を越く

見積りシステム
対応

合掌
連結

Y合掌
連結

ハイルフ
車

ロング
柱

側面
パネル

納まり

施工
情報

1106 1110 1599

合掌・Y合掌

色 サンシルバー (SLC)

アーバングレー (UC)

ダークブロンズ (BD)

ブラック (KC)

ホワイト (WH)

ブロンズ (BR)

材質 本体:アルミ形材
屋根パネル:右記参照

PJR セット価格表

と BD・KC・WH・BR は 受注生産品 納期をご確認ください。

取 納 台 数	タイ プ	姿 図	呼 称	寸 法 (奥行×間口)	ポリカーボネート板 ※1			熱線遮断 ポリカーボネート板 加算額	熱線遮断FRP板 DRタイプ 加算額	アルミ板 加算額	柱 本 数			
					H23 (2250mm)	H25 (2500mm)	H28 (2750mm)							
M・シエードII	DPO		43 (24・24)	4312×4835	¥ 467,600	¥ 468,800	¥ 604,400	¥ 12,000 加算	¥ 210,000 加算	¥ 336,000 加算	4本			
			43 (24・25)	4312×4975	¥ 477,200	¥ 478,400	¥ 614,000	¥ 13,200 加算	¥ 212,400 加算	¥ 346,600 加算				
			43 (24・27)	4312×5135	¥ 485,900	¥ 493,700	¥ 622,700	¥ 12,000 加算	¥ 221,400 加算	¥ 358,600 加算				
			6本	43 (24・30)	4312×5435	¥ 534,900	¥ 538,100	¥ 664,900	¥ 13,800 加算	¥ 234,600 加算	¥ 378,000 加算			
				43 (24・33)	4312×5735	¥ 643,900	¥ 655,600	¥ 849,100	¥ 16,200 加算	¥ 244,800 加算	¥ 402,000 加算			
				43 (25・25)	4312×5115	¥ 486,800	¥ 488,000	¥ 623,600	¥ 14,400 加算	¥ 214,800 加算	¥ 357,200 加算			
				43 (25・27)	4312×5275	¥ 495,600	¥ 503,300	¥ 632,300	¥ 13,200 加算	¥ 223,800 加算	¥ 369,200 加算			
				43 (25・30)	4312×5575	¥ 544,500	¥ 547,700	¥ 674,500	¥ 15,000 加算	¥ 237,000 加算	¥ 388,600 加算			
				43 (25・33)	4312×5875	¥ 654,000	¥ 665,700	¥ 859,200	¥ 17,400 加算	¥ 247,800 加算	¥ 412,600 加算			
			U・エアロシエード	DPO		43 (27・27)	4312×5435	¥ 504,200	¥ 518,600	¥ 641,000	¥ 12,000 加算	¥ 232,800 加算	¥ 381,200 加算	4本
						43 (27・30)	4312×5735	¥ 553,200	¥ 563,000	¥ 683,200	¥ 13,800 加算	¥ 246,000 加算	¥ 400,600 加算	
						43 (27・33)	4312×6035	¥ 663,200	¥ 684,800	¥ 868,400	¥ 16,200 加算	¥ 256,200 加算	¥ 424,600 加算	
6本	43 (30・30)	4312×6035				¥ 602,200	¥ 607,400	¥ 725,400	¥ 15,600 加算	¥ 259,200 加算	¥ 420,000 加算			
	43 (30・33)	4312×6335				¥ 722,700	¥ 737,400	¥ 917,700	¥ 18,000 加算	¥ 269,400 加算	¥ 444,000 加算			
	43 (33・33)	4312×6635				¥ 732,700	¥ 754,300	¥ 937,900	¥ 20,400 加算	¥ 279,600 加算	¥ 468,000 加算			
	50 (24・24)	5027×4835				¥ 493,900	¥ 495,100	¥ 630,700	¥ 14,000 加算	¥ 245,000 加算	¥ 392,000 加算			
	50 (24・25)	5027×4975				¥ 505,300	¥ 513,100	¥ 642,100	¥ 15,400 加算	¥ 247,800 加算	¥ 404,300 加算			
	50 (24・27)	5027×5135				¥ 514,900	¥ 522,700	¥ 651,700	¥ 14,000 加算	¥ 258,300 加算	¥ 418,300 加算			
F・ダブルフォーエースZ	DPO					50 (24・30)	5027×5435	¥ 564,300	¥ 567,100	¥ 693,900	¥ 16,100 加算	¥ 273,700 加算	¥ 441,000 加算	4本
						50 (24・33)	5027×5735	¥ 697,900	¥ 699,400	¥ 892,900	¥ 18,900 加算	¥ 285,600 加算	¥ 469,000 加算	
						50 (25・25)	5027×5115	¥ 516,700	¥ 531,100	¥ 653,500	¥ 16,800 加算	¥ 250,600 加算	¥ 416,600 加算	
			6本	50 (25・27)	5027×5275	¥ 526,300	¥ 540,700	¥ 663,100	¥ 15,400 加算	¥ 261,100 加算	¥ 430,600 加算			
				50 (25・30)	5027×5575	¥ 575,700	¥ 585,100	¥ 705,300	¥ 17,500 加算	¥ 276,500 加算	¥ 453,300 加算			
				50 (25・33)	5027×5875	¥ 710,300	¥ 721,700	¥ 905,300	¥ 20,300 加算	¥ 288,400 加算	¥ 481,300 加算			
				50 (27・27)	5027×5435	¥ 535,900	¥ 550,300	¥ 672,700	¥ 14,000 加算	¥ 271,600 加算	¥ 444,600 加算			
				50 (27・30)	5027×5735	¥ 585,300	¥ 594,700	¥ 714,900	¥ 16,100 加算	¥ 287,000 加算	¥ 467,300 加算			
				50 (27・33)	5027×6035	¥ 720,500	¥ 731,900	¥ 915,500	¥ 18,900 加算	¥ 298,900 加算	¥ 495,300 加算			
			ニューオーレNex	DPO		50 (30・30)	5027×6035	¥ 634,700	¥ 639,100	¥ 757,100	¥ 18,200 加算	¥ 302,400 加算	¥ 490,000 加算	4本
						50 (30・33)	5027×6335	¥ 780,000	¥ 783,900	¥ 964,200	¥ 21,000 加算	¥ 314,300 加算	¥ 518,000 加算	
						50 (33・33)	5027×6635	¥ 814,400	¥ 815,600	¥ 999,200	¥ 23,800 加算	¥ 326,200 加算	¥ 546,000 加算	
6本	57 (24・24)	5742×4835				¥ 522,800	¥ 537,200	¥ 659,600	¥ 16,000 加算	¥ 280,000 加算	¥ 448,000 加算			
	57 (24・25)	5742×4975				¥ 540,800	¥ 550,600	¥ 670,800	¥ 17,600 加算	¥ 283,200 加算	¥ 462,000 加算			
	57 (24・27)	5742×5135				¥ 556,900	¥ 566,700	¥ 686,900	¥ 16,000 加算	¥ 295,200 加算	¥ 478,000 加算			
	57 (24・30)	5742×5435				¥ 595,900	¥ 605,300	¥ 725,500	¥ 18,400 加算	¥ 312,800 加算	¥ 504,000 加算			
	57 (24・33)	5742×5735				¥ 732,100	¥ 746,200	¥ 926,500	¥ 21,600 加算	¥ 326,400 加算	¥ 536,000 加算			
	57 (25・25)	5742×5115				¥ 558,800	¥ 564,000	¥ 682,000	¥ 19,200 加算	¥ 286,400 加算	¥ 476,000 加算			
カーポート	DPO					57 (25・27)	5742×5275	¥ 574,900	¥ 580,100	¥ 698,100	¥ 17,600 加算	¥ 298,400 加算	¥ 492,000 加算	4本
						57 (25・30)	5742×5575	¥ 613,900	¥ 618,700	¥ 736,700	¥ 20,000 加算	¥ 316,000 加算	¥ 518,000 加算	
						57 (25・33)	5742×5875	¥ 754,000	¥ 761,200	¥ 938,200	¥ 23,200 加算	¥ 329,600 加算	¥ 550,000 加算	
			6本	57 (27・27)	5742×5435	¥ 591,000	¥ 596,200	¥ 714,200	¥ 16,000 加算	¥ 310,400 加算	¥ 508,000 加算			
				57 (27・30)	5742×5735	¥ 630,000	¥ 634,800	¥ 752,800	¥ 18,400 加算	¥ 328,000 加算	¥ 534,000 加算			
				57 (27・33)	5742×6035	¥ 773,500	¥ 780,700	¥ 957,700	¥ 21,600 加算	¥ 341,600 加算	¥ 566,000 加算			
				57 (30・30)	5742×6035	¥ 669,000	¥ 673,400	¥ 791,400	¥ 20,800 加算	¥ 345,600 加算	¥ 560,000 加算			
				57 (30・33)	5742×6335	¥ 816,900	¥ 823,500	¥ 1,000,500	¥ 24,000 加算	¥ 359,200 加算	¥ 592,000 加算			
				57 (33・33)	5742×6635	¥ 852,900	¥ 859,500	¥ 1,036,500	¥ 27,200 加算	¥ 372,800 加算	¥ 624,000 加算			

●ポリカーボネート板以外の場合、※1に上記価格を加算してください。

- 注 ●積雪地域では使用しないでください。
●積雪が20cmを超える前に雪おろしをしてください。オプションで雪おろし棒を用意しています。
●屋根などから落雪するおそれがある場所では、軒先との間隔を十分にとってください。

オプションについてはP.1109をご参照ください。

耐風圧強度 風速38m/s相当 耐積雪量 約20cm相当

●耐風圧強度の数値は目安であり、商品保証値ではありません。 比重0.3にて算出

パネル	ブラウンスモーク (BR)	ブルースモーク (AO)	かすみ (SI)	ブルースモーク (AO)	かすみ (SI)	かすみ (SI)	かすみ (SI)	アーバングレー (UC)	ダークブロンズ (BD)
	ポリカーボネート板		ポリカーボネート板 (かすみ鋼)	熱線遮断ポリカーボネート板	熱線遮断ポリカーボネート板 (かすみ鋼)	熱線遮断FRP板	熱線遮断FRP板 DRタイプ(かすみ鋼)	アルミ板	

PJR セット価格表

と BD・KC・WH・BR は **受注生産品** 納期をご確認ください。

取納台数	タイプ	姿 図	呼 称	寸法 (奥行×間口)	ポリカーボネート板 ※1			熱線遮断ポリカーボネート板 加算額	熱線遮断FRP板 DRタイプ 加算額	アルミ板 加算額	柱 本数
					H23 (2250mm)	H25 (2500mm)	H28 (2750mm)				
4本	Y合掌		43 (24・24)	4312×4838	¥ 469,400	¥ 470,600	¥ 606,200	¥ 12,000 加算	¥ 210,000 加算	¥ 336,000 加算	4本
			43 (24・25)	4312×4978	¥ 479,000	¥ 480,200	¥ 615,800	¥ 13,200 加算	¥ 212,400 加算	¥ 346,600 加算	
			43 (24・27)	4312×5138	¥ 487,700	¥ 495,500	¥ 624,500	¥ 12,000 加算	¥ 221,400 加算	¥ 358,600 加算	
			43 (24・30)	4312×5438	¥ 536,700	¥ 539,900	¥ 666,700	¥ 13,800 加算	¥ 234,600 加算	¥ 378,000 加算	
			43 (24・33)	4312×5738	¥ 646,800	¥ 658,500	¥ 852,000	¥ 16,200 加算	¥ 244,800 加算	¥ 402,000 加算	
			43 (25・25)	4312×5118	¥ 488,600	¥ 489,800	¥ 625,400	¥ 14,400 加算	¥ 214,800 加算	¥ 357,200 加算	
			43 (25・27)	4312×5278	¥ 497,300	¥ 505,100	¥ 634,100	¥ 13,200 加算	¥ 223,800 加算	¥ 369,200 加算	
			43 (25・30)	4312×5578	¥ 546,300	¥ 549,500	¥ 676,300	¥ 15,000 加算	¥ 237,000 加算	¥ 388,600 加算	
			43 (25・33)	4312×5878	¥ 656,900	¥ 668,600	¥ 862,100	¥ 17,400 加算	¥ 247,200 加算	¥ 412,600 加算	
			43 (27・27)	4312×5438	¥ 506,000	¥ 520,400	¥ 642,800	¥ 12,000 加算	¥ 232,800 加算	¥ 381,200 加算	
			43 (27・30)	4312×5738	¥ 555,000	¥ 564,800	¥ 685,000	¥ 13,800 加算	¥ 246,000 加算	¥ 400,600 加算	
			43 (27・33)	4312×6038	¥ 666,100	¥ 687,700	¥ 871,300	¥ 16,200 加算	¥ 256,200 加算	¥ 424,600 加算	
			43 (30・30)	4312×6038	¥ 604,000	¥ 609,200	¥ 727,200	¥ 15,600 加算	¥ 259,200 加算	¥ 420,000 加算	
			43 (30・33)	4312×6338	¥ 725,600	¥ 740,300	¥ 920,600	¥ 18,000 加算	¥ 269,400 加算	¥ 444,000 加算	
			43 (33・33)	4312×6638	¥ 735,600	¥ 757,200	¥ 940,800	¥ 20,400 加算	¥ 279,600 加算	¥ 468,000 加算	
			50 (24・24)	5027×4838	¥ 495,600	¥ 496,800	¥ 632,400	¥ 14,000 加算	¥ 245,000 加算	¥ 392,000 加算	
			50 (24・25)	5027×4978	¥ 507,000	¥ 514,800	¥ 643,800	¥ 15,400 加算	¥ 247,800 加算	¥ 404,300 加算	
			50 (24・27)	5027×5138	¥ 516,600	¥ 542,400	¥ 653,400	¥ 14,000 加算	¥ 258,300 加算	¥ 418,300 加算	
			50 (24・30)	5027×5438	¥ 566,000	¥ 568,800	¥ 695,600	¥ 16,100 加算	¥ 273,700 加算	¥ 441,000 加算	
			50 (24・33)	5027×5738	¥ 700,700	¥ 702,200	¥ 895,700	¥ 18,900 加算	¥ 285,600 加算	¥ 469,000 加算	
			50 (25・25)	5027×5118	¥ 518,400	¥ 532,800	¥ 655,200	¥ 16,800 加算	¥ 250,600 加算	¥ 416,600 加算	
			50 (25・27)	5027×5278	¥ 528,000	¥ 542,400	¥ 664,800	¥ 15,400 加算	¥ 261,100 加算	¥ 430,600 加算	
			50 (25・30)	5027×5578	¥ 577,400	¥ 586,800	¥ 707,000	¥ 17,500 加算	¥ 276,500 加算	¥ 453,300 加算	
			50 (25・33)	5027×5878	¥ 713,100	¥ 724,500	¥ 908,100	¥ 20,300 加算	¥ 288,400 加算	¥ 481,300 加算	
			50 (27・27)	5027×5438	¥ 537,600	¥ 552,000	¥ 674,400	¥ 14,000 加算	¥ 271,600 加算	¥ 444,600 加算	
			50 (27・30)	5027×5738	¥ 587,000	¥ 596,400	¥ 716,600	¥ 16,100 加算	¥ 287,000 加算	¥ 467,300 加算	
			50 (27・33)	5027×6038	¥ 723,300	¥ 734,700	¥ 918,300	¥ 18,900 加算	¥ 298,900 加算	¥ 495,300 加算	
			50 (30・30)	5027×6038	¥ 636,400	¥ 640,800	¥ 758,800	¥ 18,200 加算	¥ 302,400 加算	¥ 490,000 加算	
			50 (30・33)	5027×6338	¥ 782,800	¥ 786,700	¥ 967,000	¥ 21,000 加算	¥ 314,300 加算	¥ 518,000 加算	
			50 (33・33)	5027×6638	¥ 817,200	¥ 818,400	¥ 1,002,000	¥ 23,800 加算	¥ 326,200 加算	¥ 546,000 加算	
			57 (24・24)	5742×4838	¥ 524,600	¥ 539,000	¥ 661,400	¥ 16,000 加算	¥ 280,000 加算	¥ 448,000 加算	
			57 (24・25)	5742×4978	¥ 542,600	¥ 552,400	¥ 672,600	¥ 17,600 加算	¥ 283,200 加算	¥ 462,000 加算	
			57 (24・27)	5742×5138	¥ 558,700	¥ 568,500	¥ 688,700	¥ 16,000 加算	¥ 295,200 加算	¥ 478,000 加算	
			57 (24・30)	5742×5438	¥ 597,700	¥ 607,100	¥ 727,300	¥ 18,400 加算	¥ 312,800 加算	¥ 504,000 加算	
			57 (24・33)	5742×5738	¥ 735,000	¥ 749,100	¥ 929,400	¥ 21,600 加算	¥ 326,400 加算	¥ 536,000 加算	
			57 (25・25)	5742×5118	¥ 560,600	¥ 565,800	¥ 683,800	¥ 19,200 加算	¥ 286,400 加算	¥ 476,000 加算	
			57 (25・27)	5742×5278	¥ 576,700	¥ 581,900	¥ 699,900	¥ 17,600 加算	¥ 298,400 加算	¥ 492,000 加算	
			57 (25・30)	5742×5578	¥ 615,700	¥ 620,500	¥ 738,500	¥ 20,000 加算	¥ 316,000 加算	¥ 518,000 加算	
			57 (25・33)	5742×5878	¥ 756,900	¥ 764,100	¥ 941,100	¥ 23,200 加算	¥ 329,600 加算	¥ 550,000 加算	
			57 (27・27)	5742×5438	¥ 592,800	¥ 598,000	¥ 716,000	¥ 16,000 加算	¥ 310,400 加算	¥ 508,000 加算	
57 (27・30)	5742×5738	¥ 631,800	¥ 636,600	¥ 754,600	¥ 18,400 加算	¥ 328,000 加算	¥ 534,000 加算				
57 (27・33)	5742×6038	¥ 776,400	¥ 783,600	¥ 960,600	¥ 21,600 加算	¥ 341,600 加算	¥ 566,000 加算				
57 (30・30)	5742×6038	¥ 670,800	¥ 675,200	¥ 793,200	¥ 20,800 加算	¥ 345,600 加算	¥ 560,000 加算				
57 (30・33)	5742×6338	¥ 819,800	¥ 826,400	¥ 1,003,400	¥ 24,000 加算	¥ 359,200 加算	¥ 592,000 加算				
57 (33・33)	5742×6638	¥ 855,800	¥ 862,400	¥ 1,039,400	¥ 27,200 加算	¥ 372,800 加算	¥ 624,000 加算				

●ポリカーボネート板以外の場合、※1に上記価格を加算してください。

- 注 ●積雪地域では使用しないでください。
●積雪が20cmを超える前に雪おろしをしてください。オプションで雪おろし棒を用意しています。
●屋根などから落雪するおそれがある場所では、軒先との間隔を十分にとってください。

耐風圧強度＝風速42m/s仕様用追加部材

品 名		H23	H25	H28	
サポートセット (着脱式) + パネル抜け防止材	Y合掌	間口 30以下+30以下	奥行43 ¥ 78,600	¥ 83,000	¥ 85,400
			奥行50 ¥ 79,400	¥ 83,800	¥ 86,200
			奥行57 ¥ 80,000	¥ 84,400	¥ 86,800
	Y合掌	間口 30以下+33	奥行43 ¥108,100	¥114,700	¥118,300
			奥行50 ¥108,500	¥115,100	¥118,700
			奥行57 ¥108,800	¥115,400	¥119,000
サポートセット (着脱式)	Y合掌	間口33+33	¥103,200	¥109,800	¥113,400

オプションについてはP.1109をご参照ください。

注 ●間口33の場合、サポートセットは高さに関係なく片側1セット当たり3本使用します。

カムフィエースワイド・カムフィエーストリプル

基本・奥行2連結(ワイドのみ)・奥行延長(ワイドのみ)

色	サンシルバー (SLC)	アーバングレー (UC)	ダークブロンズ (BD)	ブラック (KC)	ホワイト (WH)	ブロンズ (BR)	材質	本体:アルミ形材 屋根パネル:右記参照
---	--------------	--------------	--------------	-----------	-----------	-----------	----	------------------------

ワイド



サンシルバー/基本タイプ/5054/H23/ポリカーボネート板:ブルースモーク



アーバングレー/奥行延長タイプ/(50・14)54/H23/ポリカーボネート板:ブルースモーク

トリプル



ダークブロンズ/基本タイプ/5072/H23/ポリカーボネート板(かすみ調):かすみ

ワイド:間口36~60

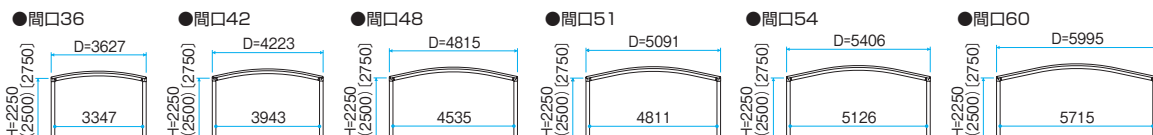

トリプル:間口72・80

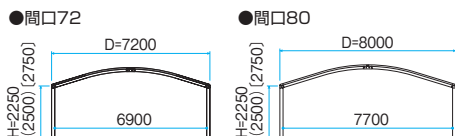

※姿図はすべて高さ2250

規格表2
(別冊)
792

1104

表示価格には消費税、搬入費、
施工費などは含まれておりません。

M・シールドII

U・エアロシールド
U・スタイルアゼスト

フォダブルフォロウズ
フォダブルフォロウズZ

ニューオーレネX
ニューオーレネZ

カーポート

スカイロードZ

ニューメイッシュ
セルフィッシュ

カムフィエースZ

G1ストロード

見積りシステム
対応

奥行
連結

ハイルーフ
車

ロング
柱

側面
パネル

納まり

施工
情報

耐風圧
強度

風速42m/s相当

耐積雪
量

約20cm
相当

H:2750 H:2750を除く

1108 1111 1599

●耐風圧強度の数値は目安であり、
商品保証値ではありません。

比重0.3にて算出

パネル	ブラウンスモーク (BR)	ブルースモーク (AO)	かすみ (SI)	ブルースモーク (AO)	かすみ (SI)	かすみ (SI)	かすみ (SI)	アーハングレー (UC)	ダークブロンズ (BD)
	ポリカーボネート板		ポリカーボネート板 (かすみ鋼)	熱線遮断 ポリカーボネート板	熱線遮断ポリカーボネート板 (かすみ鋼)	熱線遮断FRP板 DRタイプ(かすみ鋼)			アルミ板

PJW ワイド・PJT トリプル セット価格表

とBRは受注生産品 納期をご確認ください。

収納台数	タイプ	姿 図	呼 称	寸法 (奥行×間口)	ポリカーボネート板 ※1			熱線遮断 ポリカーボネート板 加算額	熱線遮断FRP板 DRタイプ 加算額	アルミ板 加算額	柱 本数				
					H23 (2250mm)	H25 (2500mm)	H28 (2750mm)								
4本	基本		4336 ※2	4312×3627	¥ 383,200	¥ 389,600	¥ 481,200	¥ 12,000 加算	¥ 160,800 加算	¥ 249,200 加算	4本				
			4342 ※2	4312×4223	¥ 412,000	¥ 418,400	¥ 510,000	¥ 12,000 加算	¥ 183,600 加算	¥ 297,200 加算					
			4348	4312×4815	¥ 445,300	¥ 451,700	¥ 543,300	¥ 12,000 加算	¥ 210,000 加算	¥ 336,000 加算					
			4351	4312×5091	¥ 462,100	¥ 468,500	¥ 560,100	¥ 14,400 加算	¥ 214,800 加算	¥ 357,200 加算					
			4354	4312×5406	¥ 474,600	¥ 481,000	¥ 572,600	¥ 12,000 加算	¥ 232,800 加算	¥ 381,200 加算					
			4360	4312×5995	¥ 517,100	¥ 523,500	¥ 615,100	¥ 15,600 加算	¥ 259,200 加算	¥ 420,000 加算					
			5036 ※2	5027×3627	¥ 404,400	¥ 410,800	¥ 502,400	¥ 14,000 加算	¥ 187,600 加算	¥ 290,600 加算					
			5042 ※2	5027×4223	¥ 436,600	¥ 443,000	¥ 534,600	¥ 14,000 加算	¥ 214,200 加算	¥ 346,600 加算					
			5048	5027×4815	¥ 474,800	¥ 481,200	¥ 572,800	¥ 14,000 加算	¥ 245,000 加算	¥ 392,000 加算					
			5051	5027×5091	¥ 493,100	¥ 499,500	¥ 591,100	¥ 16,800 加算	¥ 250,600 加算	¥ 416,600 加算					
			5054	5027×5406	¥ 513,900	¥ 520,300	¥ 611,900	¥ 14,000 加算	¥ 271,600 加算	¥ 444,600 加算					
			5060	5027×5995	¥ 561,500	¥ 567,900	¥ 657,100	¥ 18,200 加算	¥ 302,400 加算	¥ 490,000 加算					
			5736 ※2	5742×3627	¥ 486,300	¥ 492,700	¥ 584,300	¥ 16,000 加算	¥ 214,400 加算	¥ 332,000 加算					
			5742 ※2	5742×4223	¥ 521,900	¥ 528,300	¥ 619,900	¥ 16,000 加算	¥ 244,800 加算	¥ 396,000 加算					
			5748	5742×4815	¥ 560,900	¥ 567,300	¥ 658,900	¥ 16,000 加算	¥ 280,000 加算	¥ 448,000 加算					
			5751	5742×5091	¥ 587,300	¥ 593,300	¥ 682,900	¥ 19,200 加算	¥ 286,400 加算	¥ 476,000 加算					
			5754	5742×5406	¥ 607,400	¥ 613,400	¥ 703,000	¥ 16,000 加算	¥ 310,400 加算	¥ 508,000 加算					
			5760	5742×5995	¥ 678,500	¥ 684,500	¥ 774,100	¥ 20,800 加算	¥ 345,600 加算	¥ 560,000 加算					
			8本	延長タイプ		(43-43) 36 ※2	8602×3627	¥ 749,400	¥ 762,200	¥ 945,400		¥ 24,000 加算	¥ 321,600 加算	¥ 498,400 加算	8本
						(43-43) 42 ※2	8602×4223	¥ 806,300	¥ 819,100	¥ 1,002,300		¥ 24,000 加算	¥ 367,200 加算	¥ 594,400 加算	
(43-43) 48	8602×4815	¥ 868,300				¥ 881,100	¥ 1,064,300	¥ 24,000 加算	¥ 420,000 加算	¥ 672,000 加算					
(43-43) 51	8602×5091	¥ 897,100				¥ 909,900	¥ 1,093,100	¥ 28,800 加算	¥ 429,600 加算	¥ 714,400 加算					
(43-43) 54	8602×5406	¥ 954,800				¥ 967,600	¥ 1,150,800	¥ 24,000 加算	¥ 465,600 加算	¥ 762,400 加算					
(43-43) 60	8602×5995	¥ 1,039,100				¥ 1,051,900	¥ 1,235,100	¥ 31,200 加算	¥ 518,400 加算	¥ 840,000 加算					
(50-50) 36 ※2	10032×3627	¥ 791,800				¥ 804,600	¥ 987,800	¥ 28,000 加算	¥ 375,200 加算	¥ 581,200 加算					
(50-50) 42 ※2	10032×4223	¥ 855,500				¥ 868,300	¥ 1,051,500	¥ 28,000 加算	¥ 428,400 加算	¥ 693,200 加算					
(50-50) 48	10032×4815	¥ 927,200				¥ 940,000	¥ 1,123,200	¥ 28,000 加算	¥ 490,000 加算	¥ 784,000 加算					
(50-50) 51	10032×5091	¥ 959,200				¥ 972,000	¥ 1,155,200	¥ 33,600 加算	¥ 501,200 加算	¥ 833,200 加算					
(50-50) 54	10032×5406	¥ 1,033,400				¥ 1,046,200	¥ 1,229,400	¥ 28,000 加算	¥ 543,200 加算	¥ 889,200 加算					
(50-50) 60	10032×5995	¥ 1,128,000				¥ 1,140,000	¥ 1,319,200	¥ 36,400 加算	¥ 604,800 加算	¥ 980,000 加算					
(57-57) 36 ※2	11462×3627	¥ 955,600				¥ 968,400	¥ 1,151,600	¥ 32,000 加算	¥ 428,800 加算	¥ 664,000 加算					
(57-57) 42 ※2	11462×4223	¥ 1,026,100				¥ 1,038,900	¥ 1,222,100	¥ 32,000 加算	¥ 489,600 加算	¥ 792,000 加算					
(57-57) 48	11462×4815	¥ 1,099,400				¥ 1,112,200	¥ 1,295,400	¥ 32,000 加算	¥ 560,000 加算	¥ 896,000 加算					
(57-57) 51	11462×5091	¥ 1,147,500				¥ 1,159,500	¥ 1,338,700	¥ 38,400 加算	¥ 572,800 加算	¥ 952,000 加算					
(57-57) 54	11462×5406	¥ 1,220,200				¥ 1,232,200	¥ 1,411,400	¥ 32,000 加算	¥ 620,800 加算	¥ 1,016,000 加算					
(57-57) 60	11462×5995	¥ 1,361,900				¥ 1,373,900	¥ 1,553,100	¥ 41,600 加算	¥ 691,200 加算	¥ 1,120,000 加算					
6本	延長タイプ					(43-14) 36 ※2	5742×3627	¥ 537,700	¥ 547,100	¥ 683,500	¥ 16,000 加算	¥ 214,400 加算	¥ 332,200 加算	6本	
						(43-14) 42 ※2	5742×4223	¥ 577,500	¥ 586,900	¥ 723,300	¥ 16,000 加算	¥ 244,800 加算	¥ 396,200 加算		
			(43-14) 48	5742×4815	¥ 622,400	¥ 631,800	¥ 768,200	¥ 16,000 加算	¥ 280,000 加算	¥ 448,000 加算					
			(43-14) 51	5742×5091	¥ 646,400	¥ 655,800	¥ 792,200	¥ 19,200 加算	¥ 286,400 加算	¥ 476,200 加算					
			(43-14) 54	5742×5406	¥ 675,800	¥ 685,200	¥ 821,600	¥ 16,000 加算	¥ 310,400 加算	¥ 508,200 加算					
			(43-14) 60	5742×5995	¥ 735,400	¥ 744,800	¥ 881,200	¥ 20,800 加算	¥ 345,600 加算	¥ 560,000 加算					
			(50-14) 36 ※2	6457×3627	¥ 558,900	¥ 568,300	¥ 704,700	¥ 18,000 加算	¥ 241,200 加算	¥ 373,600 加算					
			(50-14) 42 ※2	6457×4223	¥ 602,100	¥ 611,500	¥ 747,900	¥ 18,000 加算	¥ 275,400 加算	¥ 445,600 加算					
			(50-14) 48	6457×4815	¥ 651,900	¥ 661,300	¥ 797,700	¥ 18,000 加算	¥ 315,000 加算	¥ 504,000 加算					
			(50-14) 51	6457×5091	¥ 677,400	¥ 686,800	¥ 823,200	¥ 21,600 加算	¥ 322,200 加算	¥ 535,600 加算					
			(50-14) 54	6457×5406	¥ 715,100	¥ 724,500	¥ 860,900	¥ 18,000 加算	¥ 349,200 加算	¥ 571,600 加算					
			(50-14) 60	6457×5995	¥ 779,800	¥ 788,800	¥ 923,200	¥ 23,400 加算	¥ 388,800 加算	¥ 630,000 加算					
			(57-14) 36 ※2	7172×3627	¥ 640,800	¥ 650,200	¥ 786,600	¥ 20,000 加算	¥ 268,000 加算	¥ 415,000 加算					
			(57-14) 42 ※2	7172×4223	¥ 687,400	¥ 696,800	¥ 833,200	¥ 20,000 加算	¥ 306,000 加算	¥ 495,000 加算					
			(57-14) 48	7172×4815	¥ 738,000	¥ 747,400	¥ 883,800	¥ 20,000 加算	¥ 350,000 加算	¥ 560,000 加算					
			(57-14) 51	7172×5091	¥ 771,600	¥ 780,600	¥ 915,000	¥ 24,000 加算	¥ 358,000 加算	¥ 595,000 加算					
			(57-14) 54	7172×5406	¥ 808,600	¥ 817,600	¥ 952,000	¥ 20,000 加算	¥ 388,000 加算	¥ 635,000 加算					
			(57-14) 60	7172×5995	¥ 896,800	¥ 905,800	¥ 1,040,200	¥ 26,000 加算	¥ 432,000 加算	¥ 700,000 加算					
			6本	基本		5072	5027×7200	¥ 960,500	¥ 982,100	¥ 1,165,700	¥ 26,600 加算	¥ 331,800 加算	¥ 653,100 加算		6本
						5080	5027×8000	¥ 1,005,600	¥ 1,027,200	¥ 1,210,800	¥ 30,100 加算	¥ 371,700 加算	¥ 714,000 加算		
5772	5742×7200	¥ 1,065,200				¥ 1,086,800	¥ 1,270,400	¥ 30,400 加算	¥ 379,200 加算	¥ 746,400 加算					
5780	5742×8000	¥ 1,115,900				¥ 1,137,500	¥ 1,321,100	¥ 34,400 加算	¥ 424,800 加算	¥ 816,000 加算					

- ポリカーボネート板以外の場合、※1に上記価格を加算してください。
- ※2:間口36・42サイズは、特に駐車する車のサイズを確認してください。

注

- 奥行延長タイプの奥行14サイズは、単独では使用できません。必ず同じ間口の基本タイプと組み合わせて使用してください。
- 積雪地域では使用しないでください。
- 積雪が20cmを超える前に雪おろしをしてください。オプションで雪おろし棒を用意しています。
- 屋根などから落雪するおそれがある場所では、軒先との間隔を十分にとってください。

オプションについてはP.1109をご参照ください。

商品の色調は印刷の性質上、
実物と多少異なる場合があります。

M・シエードII

U・エアロシエード
スタイルアクセスト

フォダブルフューエーズZ

ニユーオーレネX

カーポート

スカイリードZ

ニユーブリッシュ

カムファイエースZ

G1105

カムフィエース

見積りシステム
対応

納まり

耐風圧
強度

風速38m/s相当

1112 ●耐風圧強度の数値は目安であり、
商品保証書ではありません。

側面パネル

- 色 枠材 サンシルバー (SLC) アーバングレー (UC) **ダークブロンズ (BD)** ブラック (KC) ホワイト (WH) ブロンズ (BR)



アーバングレー／基本タイプ／5027／H23
ポリカーボネート板：ブルースモーク
オプション：側面パネル(片側2段仕様・H08+H08)・サポートセット

オプション 側面パネル価格表

タイプ	間口30以下				合掌用 減算額					
	ポリカーボネート板		熱線遮断ポリカーボネート板		間口30以下+間口30以下		間口30以下+間口33 (側面パネルは間口30以下側)			
	H23	H25	H23	H25	H23	H25	H23	H25		
基本 奥行43用	1段	H05	¥ 86,400	¥ 86,400	¥ 90,000	¥ 90,000	¥ 0	¥ 0	¥ 0	¥ 0
		H08	¥ 146,100	¥ 149,300	¥ 150,900	¥ 154,100				
		H11	¥ 160,000	¥ 163,200	¥ 165,400	¥ 168,600				
	2段	H05+H08	¥ 219,200	¥ 222,400	¥ 227,600	¥ 230,800	¥ 34,400 減算	¥ 36,600 減算	¥ 44,500 減算	¥ 47,700 減算
		H08+H08	¥ 229,500	¥ 232,700	¥ 239,100	¥ 242,300				
		H08+H11	¥ 243,400	¥ 246,600	¥ 253,600	¥ 256,800				
基本 奥行50用	1段	H05	¥ 95,900	¥ 95,900	¥ 100,100	¥ 100,100	¥ 0	¥ 0	¥ 0	¥ 0
		H08	¥ 157,300	¥ 160,500	¥ 162,900	¥ 166,100				
		H11	¥ 172,500	¥ 175,700	¥ 178,800	¥ 182,000				
	2段	H05+H08	¥ 239,400	¥ 242,600	¥ 249,200	¥ 252,400	¥ 34,400 減算	¥ 36,600 減算	¥ 44,500 減算	¥ 47,700 減算
		H08+H08	¥ 251,000	¥ 254,200	¥ 262,200	¥ 265,400				
		H08+H11	¥ 266,200	¥ 269,400	¥ 278,100	¥ 281,300				
基本 奥行57用	1段	H05	¥ 106,600	¥ 106,600	¥ 111,400	¥ 111,400	¥ 0	¥ 0	¥ 0	¥ 0
		H08	¥ 169,600	¥ 172,800	¥ 176,000	¥ 179,200				
		H11	¥ 186,100	¥ 189,300	¥ 193,300	¥ 196,500				
	2段	H05+H08	¥ 260,700	¥ 263,900	¥ 271,900	¥ 275,100	¥ 34,400 減算	¥ 36,600 減算	¥ 44,500 減算	¥ 47,700 減算
		H08+H08	¥ 273,600	¥ 276,800	¥ 286,400	¥ 289,600				
		H08+H11	¥ 290,100	¥ 293,300	¥ 303,700	¥ 306,900				
奥行延長 奥行43+14用	1段	H05	¥ 121,900	¥ 121,900	¥ 126,700	¥ 126,700	¥ 0	¥ 0	¥ 0	¥ 0
		H08	¥ 205,400	¥ 209,700	¥ 211,800	¥ 216,100				
		H11	¥ 224,400	¥ 228,700	¥ 231,600	¥ 235,900				
	2段	H05+H08	¥ 305,100	¥ 309,400	¥ 316,300	¥ 320,600	¥ 51,600 減算	¥ 54,900 減算	¥ 61,700 減算	¥ 66,000 減算
		H08+H08	¥ 319,100	¥ 323,400	¥ 331,900	¥ 336,200				
		H08+H11	¥ 338,100	¥ 342,400	¥ 351,700	¥ 356,000				
奥行延長 奥行50+14用	1段	H05	¥ 131,400	¥ 131,400	¥ 136,800	¥ 136,800	¥ 0	¥ 0	¥ 0	¥ 0
		H08	¥ 216,600	¥ 220,900	¥ 223,800	¥ 228,100				
		H11	¥ 236,900	¥ 241,200	¥ 245,000	¥ 249,300				
	2段	H05+H08	¥ 325,300	¥ 329,600	¥ 337,900	¥ 342,200	¥ 51,600 減算	¥ 54,900 減算	¥ 61,700 減算	¥ 66,000 減算
		H08+H08	¥ 340,600	¥ 344,900	¥ 355,000	¥ 359,300				
		H08+H11	¥ 360,900	¥ 365,200	¥ 376,200	¥ 380,500				
奥行延長 奥行57+14用	1段	H05	¥ 142,100	¥ 142,100	¥ 148,100	¥ 148,100	¥ 0	¥ 0	¥ 0	¥ 0
		H08	¥ 228,900	¥ 233,200	¥ 236,900	¥ 241,200				
		H11	¥ 250,500	¥ 254,800	¥ 259,500	¥ 263,800				
	2段	H05+H08	¥ 346,600	¥ 350,900	¥ 360,600	¥ 364,900	¥ 51,600 減算	¥ 54,900 減算	¥ 61,700 減算	¥ 66,000 減算
		H08+H08	¥ 363,200	¥ 367,500	¥ 379,200	¥ 383,500				
		H08+H11	¥ 384,800	¥ 389,100	¥ 401,800	¥ 406,100				
柱本数	基本	2本 ※1				4本 ※3		6本 ※4		
	奥行延長	3本 ※1				6本 ※3		8本 ※4		

●価格は片側1セット当たりの金額を示します。

注 ●H28には側面パネルは取り付けしないでください。
●H05を1段のみ取り付ける場合以外はサポートセットとパネル抜け防止材(間口30以下の合掌はパネル抜け防止材のみ)の取り付けが必要です。なお、セット価格には、サポートセットとパネル抜け防止材の価格が含まれています。

奥行2連結用：側面パネル価格算出方法
1段=基本用側面パネル価格×2 + ¥ 6,100
2段=基本用側面パネル価格×2 + ¥ 12,200

1106

規格表2
(別冊)
792

表示価格には消費税、搬入費、
施工費などは含まれておりません。

パネル	ブラウンスモーク (BR)	ブルースモーク (AO)	かすみ (SI)	ブルースモーク (AO)	かすみ (SI)	材質 本体・側面パネル枠材：アルミ材 側面パネル：左記参照
	ポリカーボネート板		ポリカーボネート板 (かすみ鋼)	熱線遮断 ポリカーボネート板	熱線遮断ポリカーボネート板 (かすみ鋼)	

オプション 側面パネル価格表

基本	タイプ	間口33				合掌用 減算額			
		ポリカーボネート板		熱線遮断ポリカーボネート板		間口30以下+間口33・間口33+間口33 (側面パネルは間口33側)			
		H23	H25	H23	H25	H23	H25		
基本	奥行43用	1段	H05	¥ 86,400	¥ 86,400	¥ 90,000	¥ 90,000	¥ 0	¥ 0
			H08	¥ 148,300	¥ 151,600	¥ 153,100	¥ 156,400	¥ 51,600 減算	¥ 54,900 減算
			H11	¥ 162,200	¥ 165,500	¥ 167,600	¥ 170,900		
		H05+H08	¥ 221,400	¥ 224,700	¥ 229,800	¥ 233,100			
		2段	H08+H08	¥ 231,700	¥ 235,000	¥ 241,300	¥ 244,600		
			H08+H11	¥ 245,600	¥ 248,900	¥ 255,800	¥ 259,100		
	H11+H11		¥ 259,500	¥ 262,800	¥ 270,300	¥ 273,600			
	奥行50用	1段	H05	¥ 95,900	¥ 95,900	¥ 100,100	¥ 100,100	¥ 0	¥ 0
			H08	¥ 159,100	¥ 162,400	¥ 164,700	¥ 168,000	¥ 51,600 減算	¥ 54,900 減算
			H11	¥ 174,300	¥ 177,600	¥ 180,600	¥ 183,900		
		H05+H08	¥ 241,200	¥ 244,500	¥ 251,000	¥ 254,300			
		2段	H08+H08	¥ 252,800	¥ 256,100	¥ 264,000	¥ 267,300		
H08+H11			¥ 268,000	¥ 271,300	¥ 279,900	¥ 283,200			
H11+H11	¥ 283,200		¥ 286,500	¥ 295,800	¥ 299,100				
奥行57用	1段	H05	¥ 106,600	¥ 106,600	¥ 111,400	¥ 111,400	¥ 0	¥ 0	
		H08	¥ 171,100	¥ 174,400	¥ 177,500	¥ 180,800	¥ 51,600 減算	¥ 54,900 減算	
		H11	¥ 187,600	¥ 190,900	¥ 194,800	¥ 198,100			
	H05+H08	¥ 262,200	¥ 265,500	¥ 273,400	¥ 276,700				
	2段	H08+H08	¥ 275,100	¥ 278,400	¥ 287,900	¥ 291,200			
		H08+H11	¥ 291,600	¥ 294,900	¥ 305,200	¥ 308,500			
H11+H11		¥ 308,100	¥ 311,400	¥ 322,500	¥ 325,800				
奥行延長	奥行43+14用	1段	H05	¥ 121,900	¥ 121,900	¥ 126,700	¥ 126,700	¥ 0	¥ 0
			H08	¥ 204,700	¥ 209,100	¥ 211,100	¥ 215,500	¥ 68,800 減算	¥ 73,200 減算
			H11	¥ 223,700	¥ 228,100	¥ 230,900	¥ 235,300		
		H05+H08	¥ 304,400	¥ 308,800	¥ 315,600	¥ 320,000			
		2段	H08+H08	¥ 318,400	¥ 322,800	¥ 331,200	¥ 335,600		
			H08+H11	¥ 337,400	¥ 341,800	¥ 351,000	¥ 355,400		
	H11+H11		¥ 356,400	¥ 360,800	¥ 370,800	¥ 375,200			
	奥行50+14用	1段	H05	¥ 131,400	¥ 131,400	¥ 136,800	¥ 136,800	¥ 0	¥ 0
			H08	¥ 215,500	¥ 219,900	¥ 222,700	¥ 227,100	¥ 68,800 減算	¥ 73,200 減算
			H11	¥ 235,800	¥ 240,200	¥ 243,900	¥ 248,300		
		H05+H08	¥ 324,200	¥ 328,600	¥ 336,800	¥ 341,200			
		2段	H08+H08	¥ 339,500	¥ 343,900	¥ 353,900	¥ 358,300		
H08+H11			¥ 359,800	¥ 364,200	¥ 375,100	¥ 379,500			
H11+H11	¥ 380,100		¥ 384,500	¥ 396,300	¥ 400,700				
奥行57+14用	1段	H05	¥ 142,100	¥ 142,100	¥ 148,100	¥ 148,100	¥ 0	¥ 0	
		H08	¥ 228,500	¥ 231,900	¥ 235,500	¥ 239,900	¥ 68,800 減算	¥ 73,200 減算	
		H11	¥ 249,100	¥ 253,500	¥ 258,100	¥ 262,500			
	H05+H08	¥ 345,200	¥ 349,600	¥ 359,200	¥ 363,600				
	2段	H08+H08	¥ 361,800	¥ 366,200	¥ 377,800	¥ 382,200			
		H08+H11	¥ 383,400	¥ 387,800	¥ 400,400	¥ 404,800			
H11+H11		¥ 405,000	¥ 409,400	¥ 423,000	¥ 427,400				
柱本数		基本	3本 ※2				6本 ※4		
		奥行延長	4本 ※2				8本 ※4		

●価格は片側1セット当たりの金額を示します。

- 注**
- H28には側面パネルは取り付けしないでください。
 - 下記①・②以外はサポートセットの取り付けが必要です。なお、セット価格には、サポートセットの価格が含まれています。
 - ①H05を1段のみ取り付けの場合 ②合掌タイプ
 - 間口33のパネル抜け防止材は標準につき追加不要です。

奥行2連結用：側面パネル価格算出方法
 1段=基本用側面パネル価格×2 + ¥ 6,100
 2段=基本用側面パネル価格×2 + ¥ 12,200

■間口サイズと柱本数について

●基本タイプ

※1 間口30以下の場合

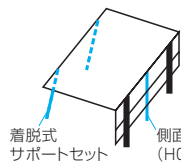

着脱式
サポートセット

※2 間口33の場合

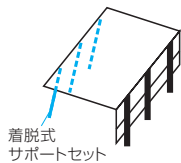

着脱式
サポートセット

●合掌タイプ

※3 間口30以下+間口30以下の場合

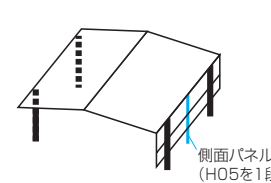

側面パネル用柱が必要
(H05を1段のみの場合は不要)

※4 ●間口30以下+間口33の場合
●間口33+間口33の場合

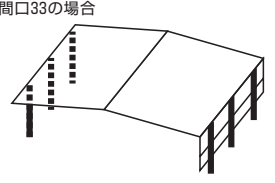

片側柱3本(奥行延長は4本)となるため
側面パネル用柱は不要

カムフィエースワイド・カムフィエーストリプル

見積りシステム
対応

納まり

耐風圧
強度

風速34m/s相当

1112

●耐風圧強度の数値は目安であり、
商品保証書ではありせん。

側面パネル

色	サンシルバー(SLC)	アーバングレー(UC)	ダークブロンズ(BD)	ブラック(KC)	ホワイト(WH)	ブロンズ(BR)
パネル	ブラウンスモーク(BR)	ブルースモーク(AO)	かすみ(SI)	ブルースモーク(AO)	かすみ(SI)	材質
	ポリカーボネート板		ポリカーボネート板 (かすみ調)	熱線遮断 ポリカーボネート板	熱線遮断ポリカーボネート板 (かすみ調)	本体・側面パネル枠材:アルミ材 側面パネル:左記参照

オプション カムフィエースワイド 側面パネル価格表

タイプ	ポリカーボネート板		熱線遮断ポリカーボネート板				
	H23	H25	H23	H25			
基本	奥行43用	1段	H05	¥ 86,400	¥ 86,400	¥ 90,000	¥ 90,000
			H08	¥ 111,700	¥ 112,700	¥ 116,500	¥ 117,500
			H11	¥ 125,600	¥ 126,600	¥ 131,000	¥ 132,000
		2段	H05+H08	¥ 184,800	¥ 185,800	¥ 193,200	¥ 194,200
			H08+H08	¥ 195,100	¥ 196,100	¥ 204,700	¥ 205,700
			H08+H11	¥ 209,000	¥ 210,000	¥ 219,200	¥ 220,200
	奥行50用	1段	H05	¥ 95,900	¥ 95,900	¥ 100,100	¥ 100,100
			H08	¥ 122,900	¥ 123,900	¥ 128,500	¥ 129,500
			H11	¥ 138,100	¥ 139,100	¥ 144,400	¥ 145,400
		2段	H05+H08	¥ 205,000	¥ 206,000	¥ 214,800	¥ 215,800
			H08+H08	¥ 216,600	¥ 217,600	¥ 227,800	¥ 228,800
			H08+H11	¥ 231,800	¥ 232,800	¥ 243,700	¥ 244,700
奥行57用	1段	H05	¥ 106,600	¥ 106,600	¥ 111,400	¥ 111,400	
		H08	¥ 135,200	¥ 136,200	¥ 141,600	¥ 142,600	
		H11	¥ 151,700	¥ 152,700	¥ 158,900	¥ 159,900	
	2段	H05+H08	¥ 226,300	¥ 227,300	¥ 237,500	¥ 238,500	
		H08+H08	¥ 239,200	¥ 240,200	¥ 252,000	¥ 253,000	
		H08+H11	¥ 255,700	¥ 256,700	¥ 269,300	¥ 270,300	
奥行延長	奥行43+14用	1段	H05	¥ 121,900	¥ 121,900	¥ 126,700	¥ 126,700
			H08	¥ 153,800	¥ 154,800	¥ 160,200	¥ 161,200
			H11	¥ 172,800	¥ 173,800	¥ 180,000	¥ 181,000
		2段	H05+H08	¥ 253,500	¥ 254,500	¥ 264,700	¥ 265,700
			H08+H08	¥ 267,500	¥ 268,500	¥ 280,300	¥ 281,300
			H08+H11	¥ 286,500	¥ 287,500	¥ 300,100	¥ 301,100
	奥行50+14用	1段	H05	¥ 131,400	¥ 131,400	¥ 136,800	¥ 136,800
			H08	¥ 165,000	¥ 166,000	¥ 172,200	¥ 173,200
			H11	¥ 185,300	¥ 186,300	¥ 193,400	¥ 194,400
		2段	H05+H08	¥ 273,700	¥ 274,700	¥ 286,300	¥ 287,300
			H08+H08	¥ 289,000	¥ 290,000	¥ 303,400	¥ 304,400
			H08+H11	¥ 309,300	¥ 310,300	¥ 324,600	¥ 325,600
奥行57+14用	1段	H05	¥ 142,100	¥ 142,100	¥ 148,100	¥ 148,100	
		H08	¥ 177,300	¥ 178,300	¥ 185,300	¥ 186,300	
		H11	¥ 198,900	¥ 199,900	¥ 207,900	¥ 208,900	
	2段	H05+H08	¥ 295,000	¥ 296,000	¥ 309,000	¥ 310,000	
		H08+H08	¥ 311,600	¥ 312,600	¥ 327,600	¥ 328,600	
		H08+H11	¥ 333,200	¥ 334,200	¥ 350,200	¥ 351,200	
H11+H11	¥ 354,800	¥ 355,800	¥ 372,800	¥ 373,800			

●価格は片側1セット当たりの金額を示します。

奥行2連結用:側面パネル価格算出方法
1段=基本用側面パネル価格×2 + ¥ 6,100
2段=基本用側面パネル価格×2 + ¥ 12,200

注 ●H28には側面パネルは取り付けないでください。
●H05を1段のみ取り付けの場合以外はパネル抜け防止材の取り付けが必要です。なお、セット価格には、パネル抜け防止材の価格が含まれています。

オプション カムフィエーストリプル 側面パネル価格表

タイプ	ポリカーボネート板		熱線遮断ポリカーボネート板		
	H23・H25	H23・H25	H23・H25	H23・H25	
基本	奥行50用	1段	H05	¥ 95,900	¥ 100,100
			H08	¥ 107,500	¥ 113,100
			H11	¥ 122,700	¥ 129,000
		2段	H05+H08	¥ 189,600	¥ 199,400
			H08+H08	¥ 201,200	¥ 212,400
			H08+H11	¥ 216,400	¥ 228,300
	奥行57用	1段	H05	¥ 106,600	¥ 111,400
			H08	¥ 119,500	¥ 125,900
			H11	¥ 136,000	¥ 143,200
		2段	H05+H08	¥ 210,600	¥ 221,800
			H08+H08	¥ 223,500	¥ 236,300
			H08+H11	¥ 240,000	¥ 253,600
H11+H11	¥ 256,500	¥ 270,900			

●価格は片側1セット当たりの金額を示します。

注 ●H28には側面パネルは取り付けないでください。

角度施工を可能にする【台形対応セット】 オプション

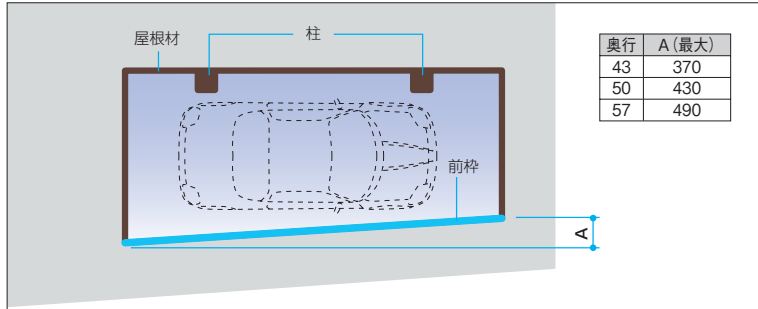

台形対応セットを使えば、敷地に合わせた台形屋根の対応が可能です。

受注生産品 納期をご確認ください。

品名	価格
台形対応セット	¥ 14,500

注 ●カムフィエースワイド、カムフィエーストリプルには使用できません。

【合掌連結部品】 オプション

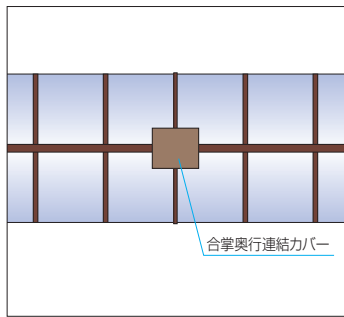

合掌タイプを奥行方向に連結する場合に連結部のすき間を隠すカバーを用意しています。

品名	価格
合掌奥行連結カバー	¥ 3,400

【アルミたて樋セット】 オプション

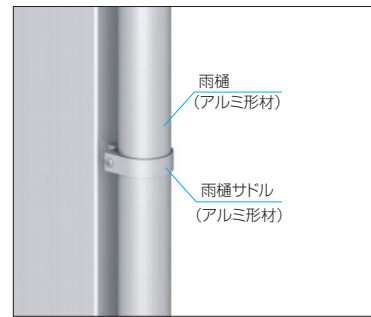

破損しにくいアルミ製の雨樋とサドルです。

品名	価格
アルミたて樋セット(1本入り)※1	¥ 9,700

※1.サドル3コ入り

【偏芯基礎部品セット】 オプション

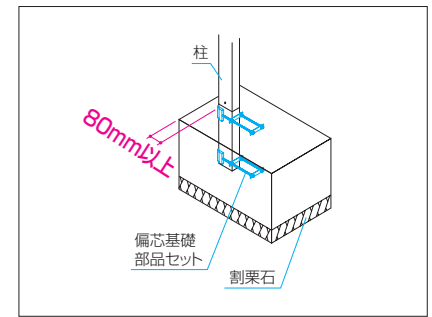

隣地境界にカーポート柱を設置する場合などに基礎の張り出しを80mmまで小さくできます。施工の自由度が向上します。

品名	価格
偏芯基礎部品セット(柱1本分)	¥ 15,500

共通オプション一覧

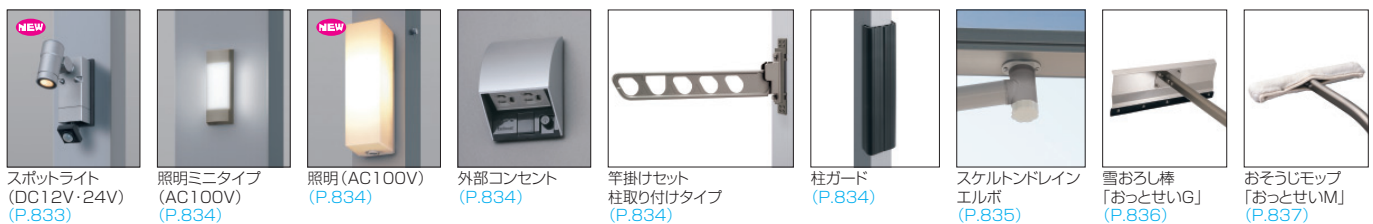

スポットライト
(DC12V・24V)
(P.833)

照明ミニタイプ
(AC100V)
(P.834)

照明(AC100V)
(P.834)

外部コンセント
(P.834)

竿掛けセット
柱取り付けタイプ
(P.834)

柱ガード
(P.834)

スケルトンドレイン
エルボ
(P.835)

雪おろし棒
「おっとせいG」
(P.836)

おそうじモップ
「おっとせいM」
(P.837)