

レボリユーA (耐積雪量20cm仕様) レボリユーZ (耐積雪量50・100cm仕様)

商品概要

抜群の施工性と確かな強度性能。
豊富なタイプとサイズで満足度No.1テラス“レボリユー”。

レボリユーA / 1階設置型 / 600タイプ / TR1NA型



SLC / サイズ1260S / 標準納まり(単体) ¥166,600 (ポリカーボネート)

サイズバリエーション

商品名	タイプ	設置階	納まり	セット記号	間型	間口/単体	間口/2連結	間口/3連結	出幅
レボリユーA	600タイプ	柱付き式	標準	TR1NA型	関東間 メーター モジュール	1.0間・1.5間・2.0間	2.5間・3.0間	4.5間・5.0間	3R・4R・5R・6R・7R・8R・9R・10R・11R
				TF1NA型		2.5間・3.0間*1	3.5間・4.0間	12R・13R*2・14R*2・15R*2・18R*3・20R*3	
				TR1MA型		1.0間・1.5間・2.0間	2.5間・3.0間	3R・4R・5R・6R・7R・8R・9R・10R	
		TF1MA型	2.5間・3.0間*1	3.5間・4.0間		11R・12R・13R*2・14R*2・15R*2			
		TR2UA型	1.0間・1.5間・2.0間	2.5間・3.0間		3R・4R・5R・6R・7R			
TF2UA型	2.5間	3.5間・4.0間							
		柱なし式 1・2階		TRBA型		0.5間・1.0間・1.5間	2.5間・3.0間	4.5間・5.0間	2R・3R・4R
				TFBA型		2.0間・2.5間	3.5間・4.0間		
レボリユーZ	1500タイプ	柱付き式	標準	TR1NB型	関東間 メーター モジュール	1.0間・1.5間・2.0間	2.5間・3.0間	4.5間・5.0間	3R・4R・5R・6R・7R
				TF1NB型		2.5間*4	3.5間・4.0間	8R・9R・10R	
				TR1MB型		1.0間・1.5間・2.0間	2.5間・3.0間	3R・4R・5R・6R・7R	
		TF1MB型	2.5間*4	3.5間・4.0間		8R・9R・10R			
		TR2UB型	1.0間・1.5間・2.0間	2.5間・3.0間		3R・4R・5R・6R・7R・8R・9R			
	TF2UB型	2.5間*4	3.5間・4.0間						
			柱なし式 1・2・3階		TRBB型		1.0間・1.5間・2.0間	2.5間・3.0間	4.5間・5.0間
				TFBB型		2.5間*5	3.5間・4.0間		
		柱付き式	標準	TR1NC型	関東間	1.0間・1.5間・2.0間	2.5間・3.0間	4.5間・5.0間	3R・4R・5R・6R
		TF1NC型							
	3000タイプ	柱付き式	標準	TR1MC型		1.0間・1.5間・2.0間	2.5間・3.0間	4.5間・5.0間	3R・4R・5R・6R・7R
			出幅移動	TF1MC型		1.0間・1.5間・2.0間	2.5間・3.0間	4.5間・5.0間	3R・4R・5R・6R・7R

〈※1〉間口3.0間(単体)は、関東間のみ出幅15尺までの対応です。

〈※3〉出幅18尺・20尺は関東間のみ間口2.0間までの対応です。(F型のみ)

〈※5〉出幅3・4尺のみの対応です。

〈※2〉出幅13・14・15尺はF型のみ対応です。

〈※4〉2.5間(単体)は標準6尺まで、出幅移動7尺までの対応です。

- 注**
- 3階設置は間口1.0・1.5・2.0・2.5間の最大2連結までの対応です。
 - 柱なし式は最大3連結までの対応です。
 - 600タイプ間口3.0間(単体)は1階設置のみの規格です。

特注品

ウォールエクステリア特注品
ST特注品テラス

P.952

商品色
ブロンズ (BR) ホワイト (WH) ダークブロンズ (BK) アーバングレー (UC) ブラック (KC) **NEW** サンシルバー (SLC)パネル色
ブラウンモーク (BR) ブルースモーク (AO) かすみ (SI) かすみ (SI) クリア (CL)
ポリカーボネート板 ポリカーボネート板(かすみ調) 熱線遮断ポリカ板(かすみ調) 防汚ポリカーボネート板見積りシステム対応
標準納まり 出幅移動納まり 2・3階設置型 上止め式屋根パネル 下止め式屋根パネル 連結テラス 出幅ワイド

材質

- 本体：アルミ形材
- 屋根材：ポリカーボネート・熱線遮断ポリカ・防汚ポリカ

使用対象

- 柱付き式：木造在来、RC造、軽量鉄骨造(3階まで)
- 柱なし式：木造在来(3階まで)

注

- 上記以外の躯体への取り付けはできません。強度を保証できません。
- 木造(通気工法)、RC造、軽量鉄骨造の場合、オプションの非木造納まり対応部品が必要です。

レボリューA

耐積雪量 約20cm相当
比重0.3にて算出

耐風圧強度 風速36m/s相当

レボリューZ

耐積雪量 約50cm相当
比重0.3にて算出耐積雪量 約100cm相当
比重0.3にて算出

耐風圧強度 風速42m/s相当

●耐風圧強度の数値は目安であり、商品保証値ではありません。

POINT 設置場所や用途に応じて選べる豊富なバリエーション。

取り付け場所やお住まいの地域に合わせて、対応する耐積雪強度や耐風圧強度を選択できます。

レボリューA

耐風圧強度 風速36m/s相当

耐積雪量 約20cm相当

レボリューZ

耐風圧強度 風速42m/s相当

耐積雪量 約50cm相当

耐積雪量 約100cm相当

3階設置

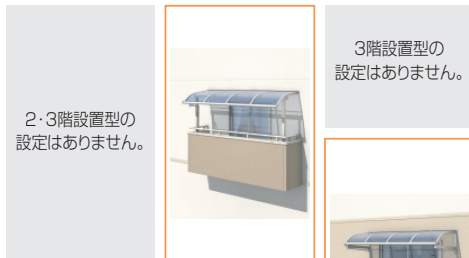

2階設置

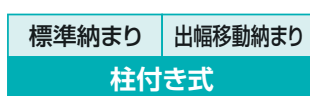

1階設置

**POINT** サイズバリエーションが豊富。

●出幅3尺から15尺まで、1尺単位で規格。(600タイプ)

F型は出幅15尺まで1尺単位で規格。関東間では出幅20尺も規格。豊富なサイズから、使い勝手・敷地に適したテラス選びができます。



※R型は3尺から12尺の規格です。



●勝手口ひさしにぴったりな0.5間サイズ。(柱なし式)

勝手口の出入りに便利な、間口0.5間のコンパクトサイズを規格。



●2階に出幅9尺のワイドテラス。(1500タイプ)

1500タイプに2階でも設置可能な出幅9尺タイプを設定。躯体バルコニーの活用範囲が広がります。



●柱なし式に3階設置型を規格。(1500タイプ)

柱の立てられない場所でも取り付けが可能な柱なし式。1500タイプは3階設置も可能。



施工性と安全性を重視。つくる人にも使う人にも

施工性の向上

標準納まり・出幅移動納まり

1 ねじ種の集約

標準納まりは3種、
出幅移動納まりは4種に集約。
施工の効率化を図りました。

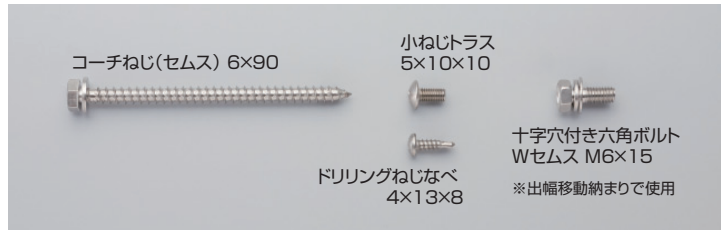

2 ねじ本数を削減

標準納まりで従来比約25%削減。
施工時間の短縮を図りました。

また、工場での部品の組み立て完成化を図り、
現場での作業時間の短縮・効率化に配慮して
います。

従来比

約 **25%** 減

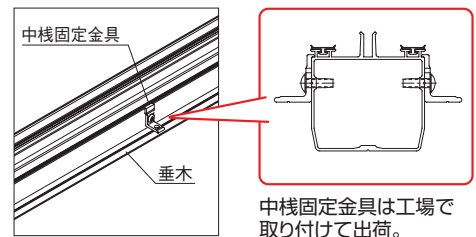

3 アップセットボルトを同梱

垂木の取り付けで、ドライバーが入らない場合、スパナまたはレンチで取り付けることができるよう、アップセットボルトを同梱しています。

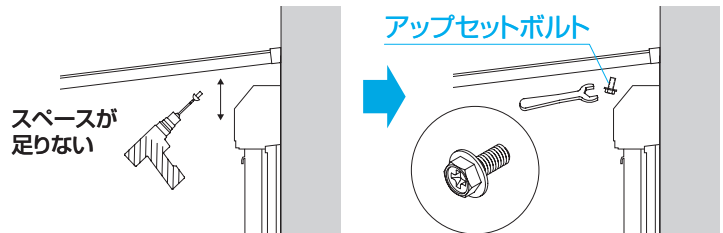

標準納まり・出幅移動納まり (屋根パネル上止め式)

4 後付けビード不要

(前枠と垂木掛け側)

前枠と垂木掛け側の後付けビードが
取り付け不要になり、施工性が
向上しました。

※屋根パネル下止め式は対応していません。

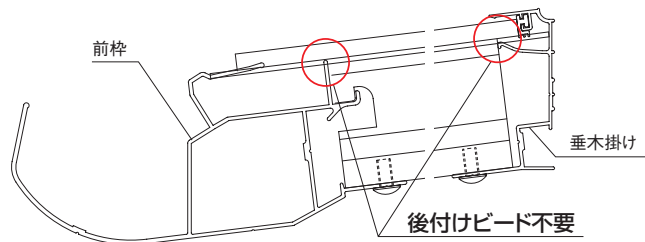

出幅移動納まり

5 下止め式屋根パネルの仮置き機能

ビード形状の工夫で、屋根パネルの
仮置きを可能にしました。

屋根パネル下止め式の施工の簡易化を図りました。

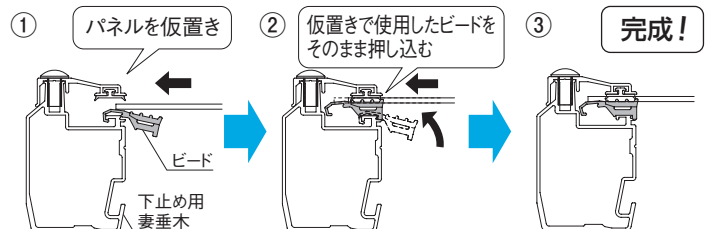

6 前枠の仮置き機能

妻垂木に前枠を仮置きできるため、
スムーズな施工が可能です。

前枠の仮置き方法

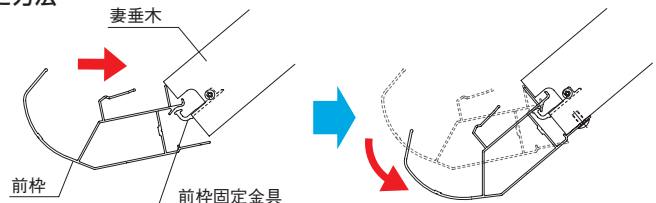



やさしい、満足度No.1テラス“レボリュー”

安心・安全

耐風圧強度

風に強い屋根

垂木幅を大きくし、屋根パネル抜け防止の強度を向上。

垂木とパネル押えによる屋根パネルの呑み込みを深くしています。

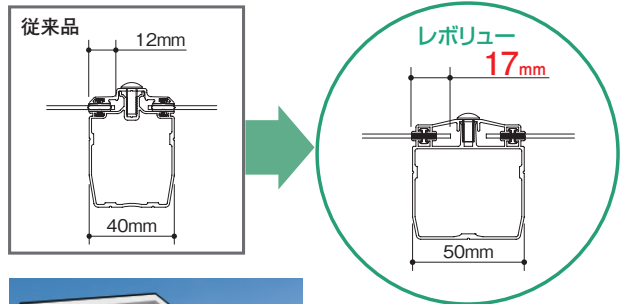

パネルを固定する垂木形状に工夫を凝らした風に強い屋根。2階・3階にも大きな屋根の設置が可能になりました。

1

レボリュー **A**

耐風圧強度
風速 **36** m/s 相当

レボリュー **Z**

耐風圧強度
風速 **42** m/s 相当

※前面パネル、側面パネルを取り付けた場合、耐風圧強度は風速32m/s相当になります。
 ※耐風圧強度の数値は目安であり、商品保証値ではありません。

排水性能

雨水排水に配慮

大きなサイズの場合、両側へ排水。

屋根サイズに応じて両側に雨樋を取り付ける設定になっています。

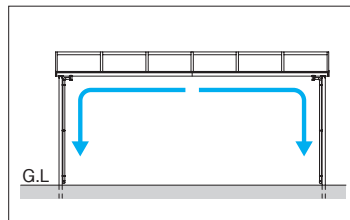

●たて樋本数

出幅	間口	1.0間	1.5間	2.0間	2.5間	3.0間
2R~6R		1	1	1	1	2
7R~8R		1	1	1	2	2
9R~10R		1	1	2	2	2
11R~12R		1	2	2	2	2
13R~15R		1	2	2	2	2
18R~20R		2	2	2	-	-

2

優れた排水性

テラス内側への水漏れを防ぐ

屋根に落ちた雨水は、桁上部の導水形状により雨樋部にスムーズに排水。また、屋根パネルのすき間から浸入した雨水もしっかりキャッチ・排水し、テラス内側への水漏れを防ぎます。

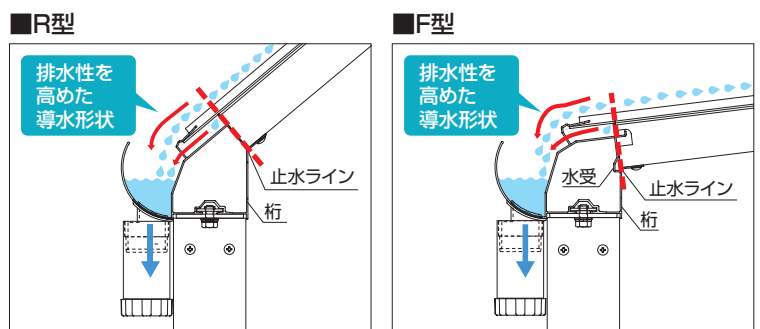

3

バタつき音の軽減

音に配慮

大きなタイト材で屋根パネルのバタつき音を軽減。

中棧に取り付けるタイト材をクッション性の高い形状にし、風による屋根パネルのバタつき音の軽減を図りました。

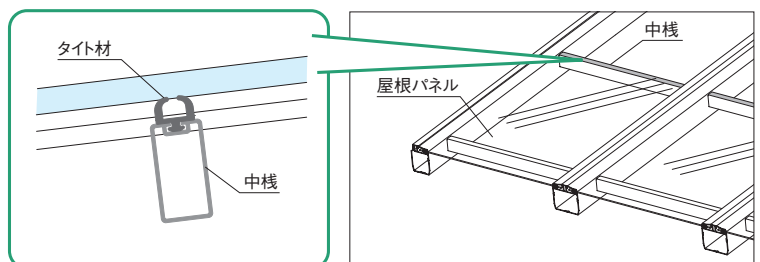

4

暮らしの困りごとを解決してくれる“レボリユー”

使いやすい

屋根パネル

強い日差しはカットしながら、室内は明るくしたい。

熱線遮断ポリカーボネート (かすみ調)

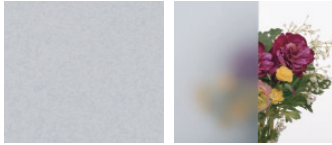

(SI/かすみ)

明るさを保ちつつ暑さの原因となる赤外線熱線を約70%カットし、真夏の太陽下でも温度上昇を抑えます。

天候や見る角度により、青みがかった色合いに見えるパネルです。

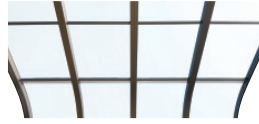

真下から見た場合



斜め下から見た場合

明るいクリア色のパネルがほしい。でも汚れが心配…。

防汚ポリカーボネート

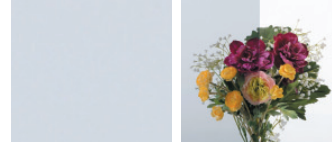

(GL/クリア)

表面を親水性の防汚層でコーティングしたポリカーボネートです。防汚層は雨によって汚れを浮かせて流すので、汚れにくくお手入れが簡単です。

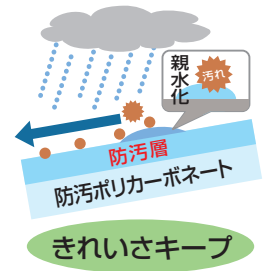

2・3階設置型

窓からの視界を遮りたくない。

2・3階設置に最適なアール屋根



アール屋根は2・3階からの眺望を重視し、従来よりも緩やかなカーブを描くR形状です。

効果的なスリム柱

オプション

2・3階設置用スリム柱を設定。室内側の角を丸く仕上げ、視界を広く保ち、開放的な空間をつくれます。

角を丸く仕上げることによって、スリム感を増しています。

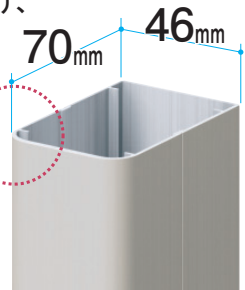

オプション

便利なオプションで、より使いやすく。

竿掛けワイドタイプ



洗濯物が広々と干せる吊り下げ型調整式竿掛けワイドタイプ。

布団干しバー



テラスで気軽に布団干しができる布団干しバー。高さを4段階で調整可能。

雪おろし棒



屋根につもった雪をおろしやすい形状の雪おろし棒。軽くて強いアルミ製。

3

多彩な要望に、“ぴったり”テラスでお応えします。

デザイン

商品色

1 住宅外観に、シックなアクセントをプラスするブラック色。

スマートなブラックを、シンプルな住宅のアクセントに。

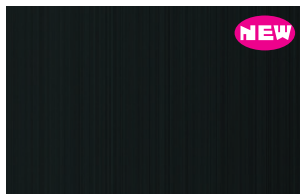

ブラック<KC>



屋根・柱形状

2 屋根形状

雨の吹き込みを防ぐ「アール屋根」 視界がすっきり「フラット屋根」

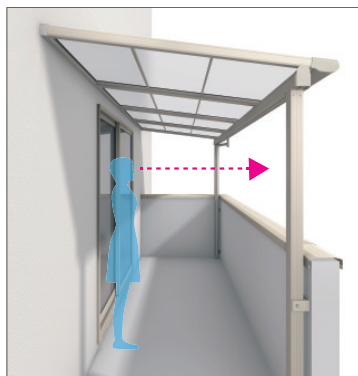
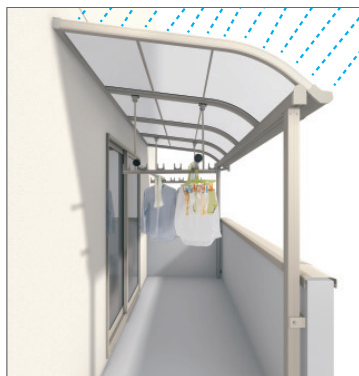

柱形状

2・3階設置用に、視界を広く保つスリム柱も規格しています。

■角柱 ■スリム柱<オプション>

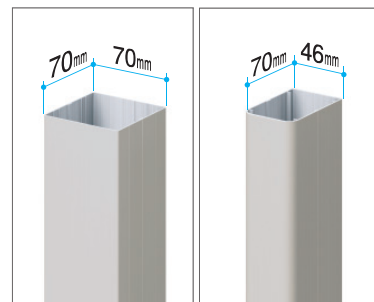

屋根パネル

安全性や機能性を配慮した屋根材3種5色を設定

■ポリカーボネート板



■ポリカーボネート板 (かすみ調)

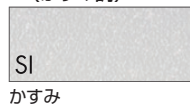

■防汚ポリカーボネート板

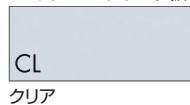

■熱線遮断ポリカーボネート板 (かすみ調)

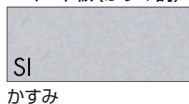

天候や見る角度により、青みがかった色合いに見えるパネルです。

ポリカーボネート板・熱線遮断ポリカーボネート板 (かすみ調) 防汚ポリカーボネート板

耐衝撃強度アップ

ガラスに比べ約250倍の耐衝撃強度があります。

紫外線低減

太陽光に近い自然の光は採り入れて、人体に有害な紫外線をほぼ100%カットします。

熱線遮断ポリカーボネート板 (かすみ調)

熱線を約70%カット

明るさを保ちつつ暑さの原因となる赤外線熱線を約70%カットし、真夏の太陽下でも温度上昇を抑えます。

●屋根パネル 性能比較

材質	ポリカーボネート板		ポリカーボネート板 (かすみ調)	熱線遮断ポリカーボネート板 (かすみ調)	防汚ポリカーボネート板
カラーイメージ					
カラー	ブラウンスモーク (BR)	ブルースモーク (AO)	かすみ (SI)	かすみ (SI)	クリア (CL)
熱線 (赤外線) カット率	約 45%	約 40%	約 16%	約 70%	約 15%
可視光線透過率	約 34%	約 20%	約 88%	約 76%	約 87%
紫外線カット率	約 100%	約 100%	約 100%	約 100%	約 100%
国土交通大臣認定番号	DW-0047		DW-0065	DW-0047	DW-0047

・実測値であり保証値ではありません。・屋根パネルの性能は、パネルが太陽光を遮っている部分にのみ効果を発揮します。

レボリユー-A (耐積雪量20cm仕様) レボリユー-Z (耐積雪量50・100cm仕様)

商品概要

1階設置型 (屋根パネル上止め式)

出幅方向・間口方向に豊富なサイズバリエーションを展開、さまざまな敷地に対応します。

出幅サイズ

ゆとりの空間、出幅20尺ワイドタイプ。(F型のみ)
カーポートなど多用途に活躍する出幅ワイドタイプ。10尺から15尺まで1尺単位で規格。F型関東間には18尺・20尺の超ワイドタイプも規格しています。



間口サイズ

間口1.0間から3.0間 (単体)、
3連結で5.0間まで対応。

広々、のびのびと使える中間柱のない「間口3間通し」タイプもご用意しています。



レボリユー-A/SLC/サイズ1820C/TF1NA型/標準納まり<2連結>
¥1,279,900 (ポリカーボネート)



レボリユー-A/KC/サイズ1810S/TF1MA型/
出幅移動納まり<単体>/間口3間通しタイプ
¥509,600 (ポリカーボネート)

※間口3.0間 (単体)は関東間のみを設定です。

2階設置型・3階設置型 (屋根パネル下止め式)

屋根強度を高めたレボリユー-Z (1500タイプ)、2階設置型に出幅9尺を規格。

風の強い3階でも取り付けできる3階設置型レボリユー-A (600タイプ)、レボリユー-Z (1500タイプ) を規格。

柱位置の自由度が高い出幅移動納まりタイプでさまざまな躯体バルコニーに美しく設置。
高所での作業が安全に行えるよう屋根パネルは下止め方式となっています。

レボリユー-A (600タイプ)

出幅に応じた強度の移動桁を採用。便利な空間が生まれます。

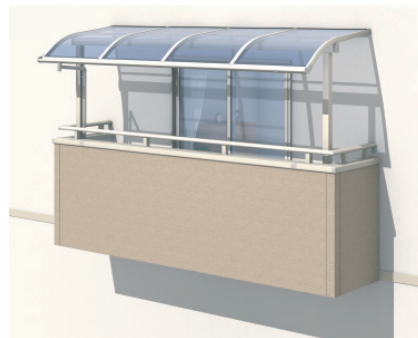

UC/サイズ1240S/TR2UA型/出幅移動納まり
<単体> ¥164,600 (ポリカーボネート)

レボリユー-Z (1500タイプ)

出幅に応じた強度の移動桁と垂木を採用し、2階設置型に出幅9尺を規格。3階設置型は出幅6尺まで対応。

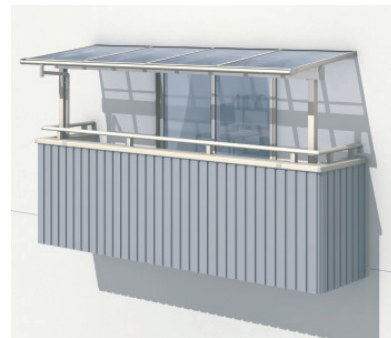

UC/サイズ1240S/TF2UB型/出幅移動納まり
<単体> ¥199,500 (ポリカーボネート)

出幅
9尺

1500タイプに
出幅9尺を規格

前枠H=2100

●前枠H=2100
まで対応可能。

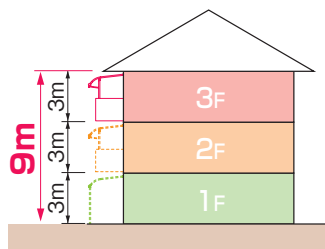

躯体バルコニー取り付け金具<2・3階設置型共通オプション>

オプション

躯体バルコニーに取り付け専用の直付け柱取り付け金具を用意しています。

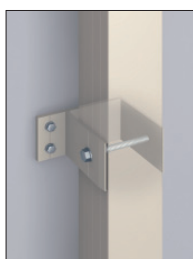

●角柱用

■単体・連結用

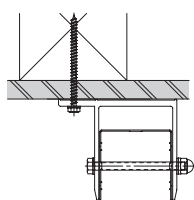

■躯体柱芯納まり用

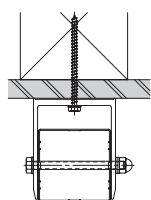

■コーナー部用

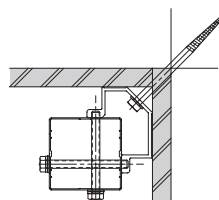

●スリム柱用

■単体・連結用

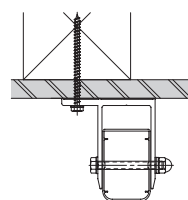

■コーナー部用

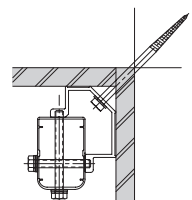

柱なし式(屋根パネル下止め式 / 1・2・3階設置型)

柱の立てられない場所にも取り付けが可能。さまざまな場所に設置できます。

柱のないフォルムがライフスタイルに幅広く対応でき、バルコニー屋根や出入口のひさしとして利用できます。

レボリューA(600タイプ)



1階設置

UC / サイズ9030S / TRBA型 / 柱なし式
 ¥149,100(ポリカーボネート)
 オプション:屋根側面パネル / ¥45,200

レボリューZ(1500タイプ)



3階設置

屋根側面パネル

屋根側面パネルの取り付けが可能です。

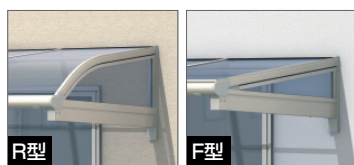

R型

F型

間口3連結でワイドスペースを実現

最大3連結での設置が可能で、最大間口7.5間の広々ワイドな屋根空間を確保できます。(600タイプのみ)

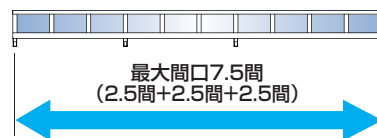

『妻ばり』位置が調整可能

躯体条件に合わせた施工ができます。

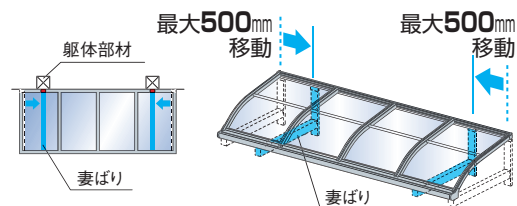

注 ●連結部の移動はできません。
 ●妻ばりを移動した場合、屋根側面パネルの取り付けはできません。

標準納まり&出幅移動納まり

2種類の納まりで設置場所や用途などさまざまな条件に柔軟に対応。さまざまな設置条件に対応できるよう、桁形状の工夫で柱位置の自由度を高めました。

標準納まり

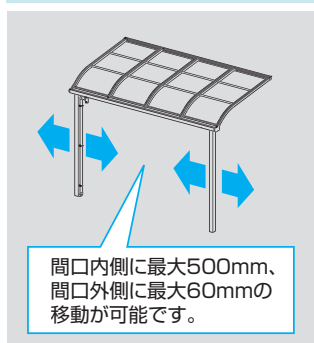

間口内側に最大500mm、
 間口外側に最大60mmの
 移動が可能です。

すっきりとしたデザインの標準タイプ用前桁の採用により、間口方向に柱を移動し、取り付け場所の条件に合った設置ができます。

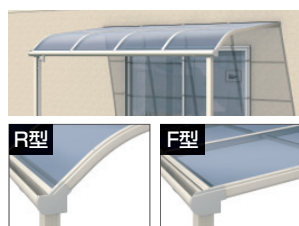

R型

F型

出幅移動納まり

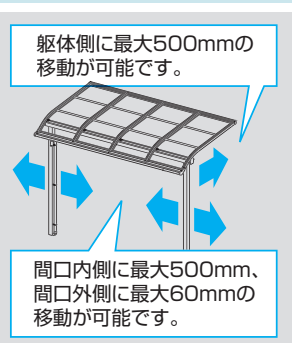

躯体側に最大500mmの
 移動が可能です。

間口内側に最大500mm、
 間口外側に最大60mmの
 移動が可能です。

現場に応じて間口方向、出幅方向に柱を移動できるので、標準の柱位置に障害物がある場合や、躯体バルコニーへの取り付けに最適です。

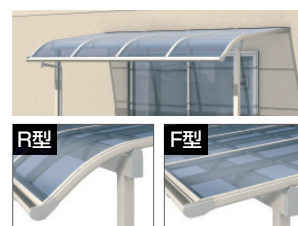

R型

F型

屋根パネル下止め式

安全作業の屋根パネル下止め式

2・3階設置型は、高所での作業が安全に行えるよう屋根パネルは下止め方式となっています。

UA(アンダーアタッチメント)工法

両端パネル/下止め式

左右どちらかの『端部パネル』1枚を下止めします。『端部パネル』以外は上止めするので、迅速な施工ができます。

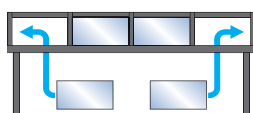

●両端パネルのどちらか一方が下止め式になります。

すべての屋根パネルが下止め式

垂木の組み合わせ方により、すべての屋根パネルを下止め式にすることが可能です。

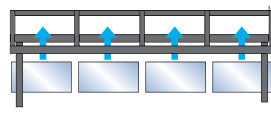

●出幅移動納まりのみに対応できます。両端パネル/下止め式と同一価格です。

作業手順

1. 端部以外を上止めして取り付めます。
2. 端部パネルを下からはめ込み、垂木側にスライドさせます。
3. 妻垂木を取り付け、中棧と後付けビードを取り付けて完了です。

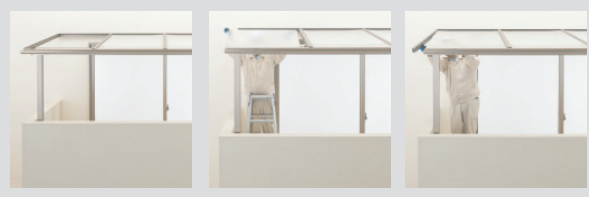

●下止め式と上止め式(出幅移動納まり)は同一価格です。

困いオプション

前面パネル・側面パネルで便利さと快適性をアップ。

道路や隣地からの視線をカットしたり、雨や風の吹き込みをやわらげるなど、テラスの使い勝手がよりアップします。



3 すき間かくし

■すき間かくし(前面パネル用)
屋根と前面パネルのすき間をふさぐすき間かくしセットも用意しています。



■すき間かくし(側面パネル用)
屋根側面パネルと側面パネルのすき間をふさぐすき間かくしセットも用意しています。



1 前面パネル

テラスの使い勝手が広がる前面パネル
道路や隣からの視線を遮って、プライベートな空間づくりに。一段仕様と二段仕様があります。
2階設置型にも取り付けが可能です。

■一段仕様



■二段仕様



2 側面パネル

隣地からの視線をカットする側面パネル
施工条件に合わせて段数や高さを調整。道路や隣からの視線を遮って、プライベートな空間づくりに役立ちます(側面パネルは出幅3~6尺の設定)。



●側面パネルは柱の任意の位置に取り付けできます。

■一段仕様

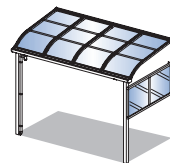

■二段仕様

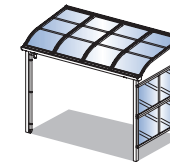

一段仕様

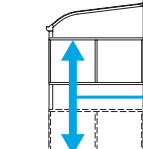

二段仕様

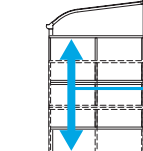

側面パネルは必ず躯体柱にねじ止めしてください。

取り付けOK!!

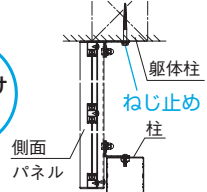

注 ●側面パネルを取り付ける際は柱の位置を確認願います。

4 屋根側面パネル

横からの吹き込みをやわらげる
雨や風の吹き込みをやわらげます。
出幅移動納まりの場合も屋根側面パネルの取り付けが可能です。

■柱付き式 R型



●出幅7尺から中骨が入ります。

■柱付き式 F型

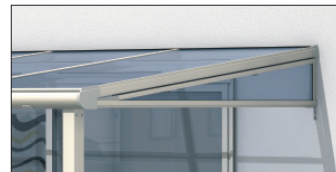

●出幅9尺から中骨が入ります。

柱なし式

柱なし式も屋根側面パネルの取り付けが可能です。

■柱なし式 R型 ■柱なし式 F型

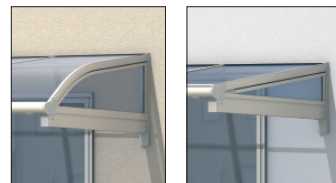

オプション

便利さと快適性をアップするさまざまなオプション。

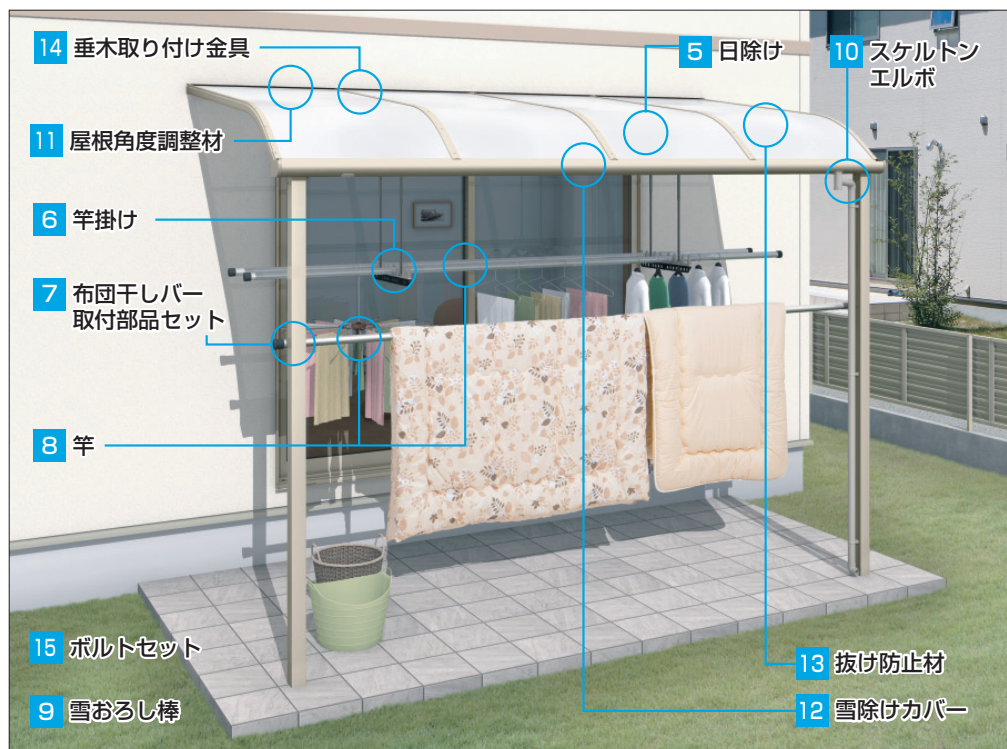

5 日除け／フック棒

■日除け



日差しをコントロール。

耐候性に優れた折りたたみ式の日除けです。直射日光を程よく抑えるとともに、隣家からの視線も遮断します。開閉に必要なフック棒もご用意しています。

洗濯OK

フック棒



注 ●風速10m/s以上の強風が続く場合、折りたたんでください。
●日除けはカーテン生地のため消耗品です。
●日除けの交換は、3年を目処に行ってください。

6 竿掛け

テラスの広さに応じて豊富な竿掛けから選べます。

吊下げ型上下可動式

■SATK-02

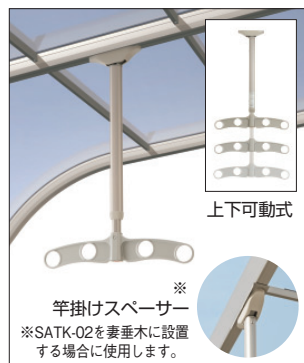

吊下げ型調整式

■SATV-03K



吊下げ型調整式(ワイドタイプ)

■SATW-01

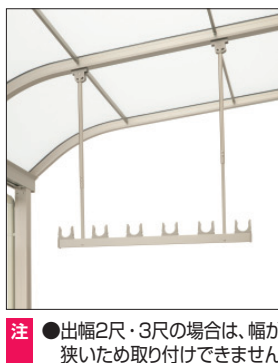

テラス柱取り付け型

■SAKE-02K

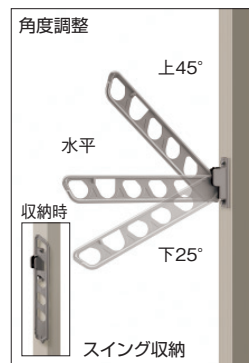

壁直付け型

収納式

■SAKA-02K



たて収納式

■SAKB-02K

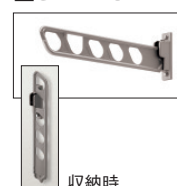

7 布団干しバー取付部品セット

■TRFHB



バーの高さは4段階で調整が可能。テラスで手軽に布団干しができます。

注 ●布団干しバーは竿「SAO」をご使用願います。柱芯寸法に応じた竿サイズを選択願います。
●関東間は間口1.0間～2.0間、メーターモジュールは間口1.0間～1.5間までの対応です。

8 竿

■SAO

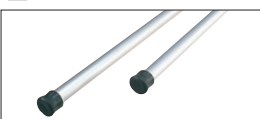

SAO-90	ℓ=2600
SAO-12	ℓ=3500
SAO-94	ℓ=2850
SAO-13	ℓ=3800

注 ●竿掛け「SAKA-02K(L)・SAKB-02K(L)・SAKE-02K・SATK-02」、布団干しバー取付部品セットとの組み合わせの場合、端部キャップをいったんはずしてご使用願います。

9 雪おろし棒

軽くて強いアルミ製。



屋根につもった雪をおろしやすい形状になっています。先端はゴム製エッジ付きですので、パネルやキズ付きやすい場所にも使用できます。

オプション

機能性や施工性をアップするオプション。

10 スケルトンエルボ

ゴミ詰まりが確認できるスケルトンエルボ。

雨樋内部に詰まったゴミが透けて見えるスケルトンエルボをオプションでご用意。キャップの取りはずしができ、メンテナンスが簡単です。本体色に合わせて、5色から選択できます。



サンシルバリー

11 屋根角度調整タイプ〈出幅移動納まり用〉

屋根勾配角度を自在に調整できます。

出幅移動納まりは、「角度調整材」を垂木掛け部に取り付けることで、屋根勾配角度をフラットタイプは3°~30°、アーチタイプは3°~17°まで調整することができます。軒下など障害物のある場所にも自在に対応します。

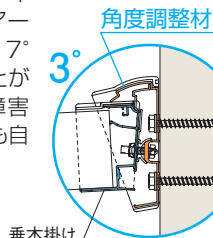

垂木掛け

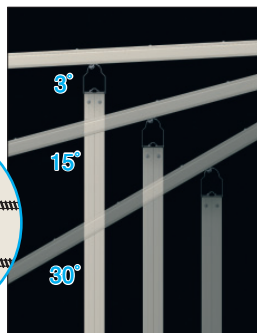

12 雪除けカバー

雨樋に雪が詰まらないよう、雪は下に落ちて、雨は雨樋に落ちます。落ち葉などもたまりにくくなっています。

注 ●雪除けカバーは、すき間かくし(前面パネル用)と併用できません。



13 抜け防止材

強風時の屋根パネルの吹き上げを抑えます。

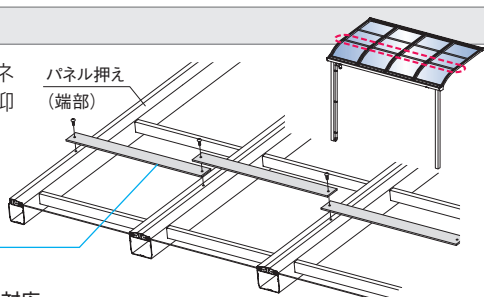

抜け防止材

●間口3.0間までの対応

14 垂木取り付け金具〈柱付き式用〉

下からドライバーが入らない場合の垂木の取り付けができます。

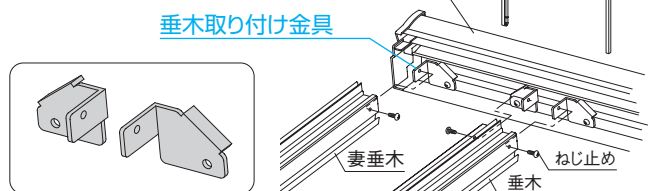

垂木取り付け金具

15 ボルトセット

テラスと屋根とのすき間が少ない場合でも簡単にボルト締めができます。

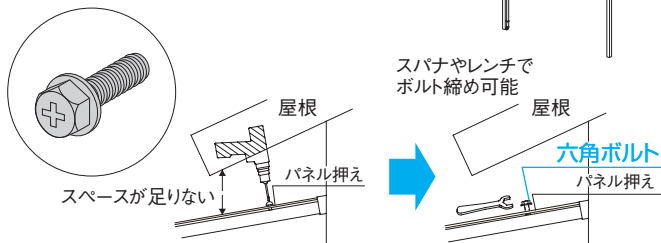

スペースが足りない

スパナやレンチでボルト締め可能

六角ボルト

16 サドルスペーサー〈柱なし式用〉

スペーサーを使用することで雨樋と外壁との距離を調整することができます。

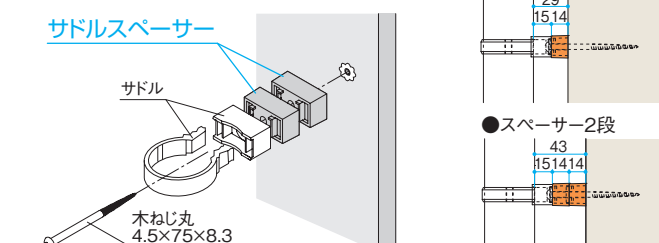

サドルスペーサー

サドル

木ねじ丸 4.5×75×8.3

●スペーサー1段

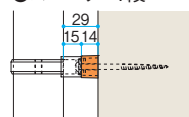

●スペーサー2段

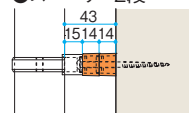

オプション適応表

		オプション																			
		前面パネル	側面パネル	(前面パネル用) すき間かくし	(側面パネル用) すき間かくし	屋根側面パネル	日除け	フック棒	竿掛け	取付部品セット	布回干しバー	竿	雪おろし棒	スケルトンエルボ	角度調整材セット	雪除けカバー	抜け防止材セット	垂木取り付け金具	ボルトセット	サドルスペーサーセット	
1階設置型	標準納まり	●	●	●	●	●	●	●	●	●	●	●	●	●	●	●	●	●	●	●	●
	出幅移動納まり	●	●	—	—	●	●	●	●	●	●	●	●	●	●	●	●	●	●	●	—
2階設置型	出幅移動納まり	●	—	—	—	●	●	●	●	●	●	●	●	●	●	●	●	●	●	●	—
3階設置型	出幅移動納まり	—	—	—	—	●	—	—	●	●	●	●	●	●	●	—	—	—	—	—	—
柱なし式(1・2・3階設置型)		—	—	—	—	●	●	●	●	●	●	●	●	●	●	—	—	—	—	—	●
適応範囲	最大間口	3.0間	—	3.0間	—	—	—	—	—	—	—	—	—	—	—	—	—	—	—	—	—
	最大出幅	—	6R	—	6R	10R	10R	—	—	—	—	—	—	—	—	—	—	—	—	—	—

〈※1〉すき間かくし(前面パネル用)は雪除けカバーと併用できません。〈※2〉上止めでの取り付けになります。

〈※3〉柱なし式出幅2尺には取り付けできません。〈※4〉出幅3尺以下には取り付けできません。〈※5〉3階設置型には取り付けできません。

〈※6〉1階設置型のみ対応しています。

注 ●600タイプ間口3.0間、1500タイプ間口2.5間、3000タイプの場合、すき間かくし(前面パネル用)(側面パネル用)は同時に取り付けできません。●柱なし式は日除けと屋根側面パネルを同時に取り付けできません。

特殊納まりバリエーション

特殊納まり部材・部品を規格品でご用意。現場に合わせた特殊納まりが可能です。

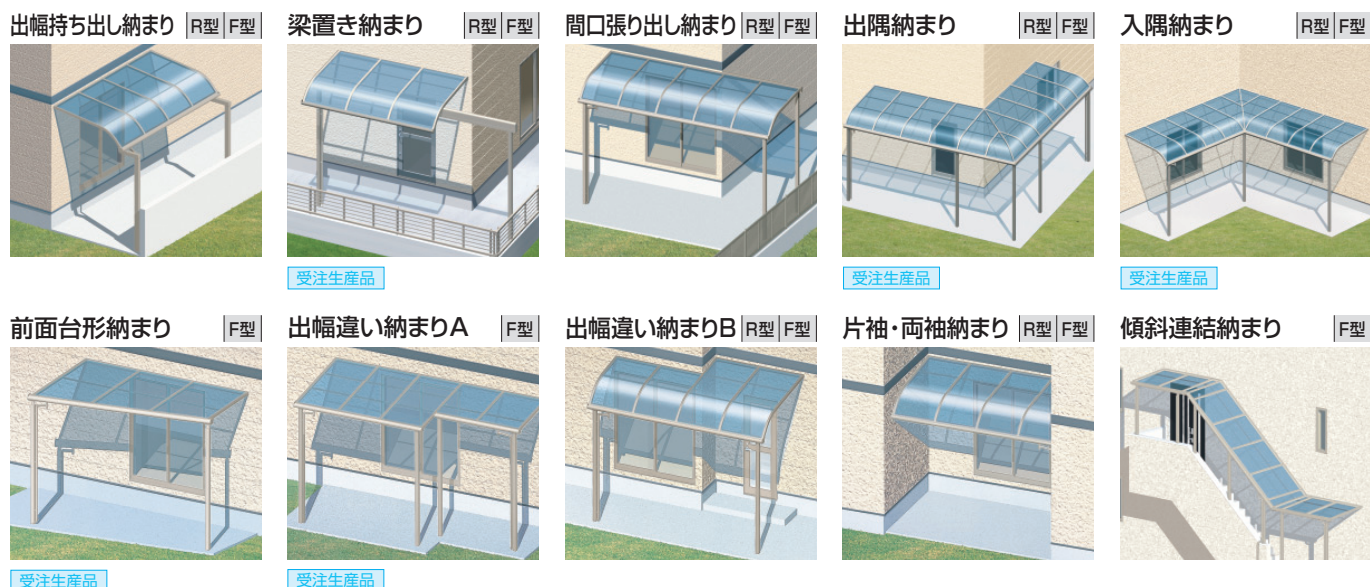

特注品

特注品について

規格品で対応する特殊納まりの他に、物件ごとに設計・見積り・製造する特注品があります。P.952を参照ください。

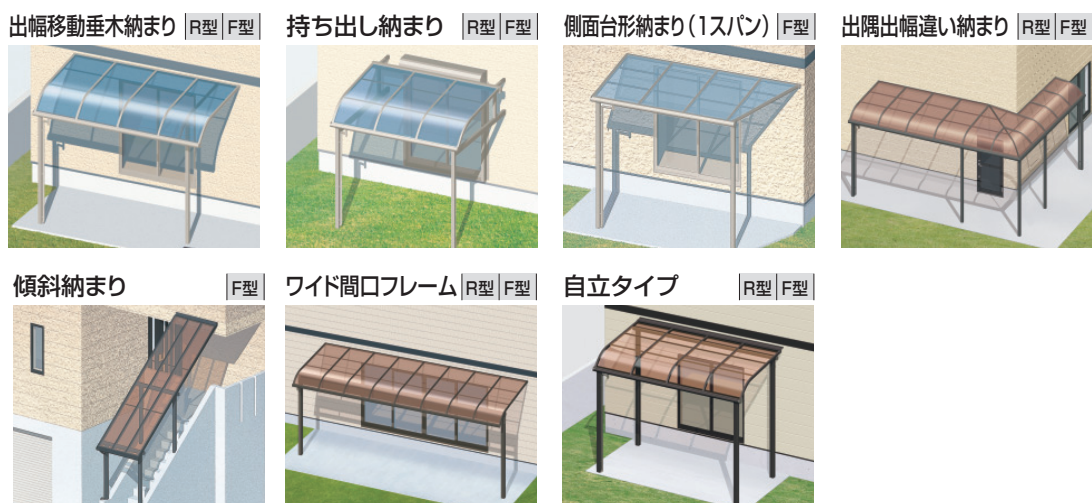

特殊納まり対応表

	強度区分	屋根形状	出幅持ち出し納まり	納梁置き	出間口張り	納出隅		納入隅		納前面台形	納出幅違いA	納出幅違いB	片袖・両袖	傾斜連結	
						標準	出幅移動	標準	出幅移動						
1階設置型	標準納まり	600タイプ	R型	●	—	●	—	●	—	—	—	●	●	—	
		F型	●	—	●	—	●	—	●	●	●	●	●	●	
	出幅移動納まり	1500タイプ	R型	●	—	●	—	●	—	—	—	—	●	●	—
			F型	●	—	●	—	●	—	●	●	●	●	●	●
		600タイプ	R型	—	●	●	—	●	—	—	—	—	●	●	—
			F型	—	●	●	—	●	—	—	—	—	●	●	●
2階設置型	出幅移動納まり	1500タイプ	R型	—	●	—	—	—	—	—	—	●	●	—	
			F型	—	●	—	—	—	—	—	—	●	●	●	
	600タイプ	R型	—	—	—	—	—	—	—	—	—	—	—	—	
		F型	—	—	—	—	—	—	—	—	—	—	—	—	
		R型	—	—	—	—	—	—	—	—	—	—	—	—	
		F型	—	—	—	—	—	—	—	—	—	—	—	—	
適応範囲	600タイプ	最大間口	2.5間	2.5間	2.5間	2.0間	2.0間	2.0間	2.0間	2.5間	2.5間	2.5間	2.5間	2.5間*1	
		最大出幅	10R	10R	10R	10R	10R	10R	10R	10R	10R	10R	10R	10R	
	1500タイプ	最大間口	2.0間	2.0間	2.0間	2.0間	2.0間	2.0間	2.0間	2.0間	2.0間	2.0間	2.0間	2.0間	
		最大出幅	6R	6R	6R	6R	6R	6R	6R	6R	6R	6R	6R	6R	

注 ●出隅納まり、入隅納まりの屋根パネルに防汚ポリカーボネート板の設定はありません。

(<※1> 出幅7~10Rは間口2.0間までの対応です。

レボリューA

TR1NA型
600タイプ

1階

R型

標準
納まり

商品色	ブロンズ (BR)	ホワイト (WH)	ダークブロンズ (BK)	アーバングレー (UC)	ブラック (KC)	サンシバー (SLC)
パネル色	ブラスモーク (BR)	ブルースモーク (AO)	かすみ (SI)	かすみ (SI)	クリア (CL)	
	ポリカーボネート板	ポリカーボネート板 (かすみ編)	熱線遮断ポリカ板 (かすみ編)	熱線遮断ポリカ板 (かすみ編)	防汚ポリカ板	

見積り
システム
対応

●耐風圧強度：風速36m/s相当
※耐風圧強度の数値は目安であり、
商品保証書ではありません。
●耐積雪量：20cm相当
※耐積雪量：比重0.3にて算出

■ロング柱加算表

標準柱+1000mm	
単体	+¥ 6,600
2連結	+¥ 9,800
3連結	+¥ 13,000

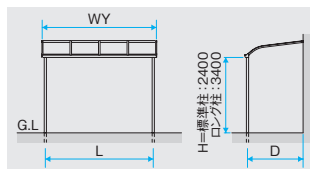

セット価格表

(KC)と□は 受注生産品 納期をご確認ください。

間型	タイプ	間口・姿図 L・WY (mm)	屋根パネル	出幅 D (mm)										
				3尺 870	4尺 1170	5尺 1470	6尺 1770	7尺 2070	8尺 2370	9尺 2670	10尺 2970	11尺 3270	12尺 3570	
関東間	単体	1.0間	ポリカーボネート 熱線遮断ポリカ 防汚ポリカ	¥ 84,800	¥ 91,800	¥ 99,600	¥ 105,900	¥ 114,500	¥ 122,900	¥ 170,000	¥ 189,500	¥ 263,500	¥ 270,000	
		L=1618 WY=1845	¥ 86,400	¥ 94,200	¥ 102,600	¥ 109,900	¥ 118,100	¥ 127,300	¥ 174,400	¥ 195,900	¥ 271,900	¥ 278,400		
		1.5間	ポリカーボネート 熱線遮断ポリカ 防汚ポリカ	¥ 104,000	¥ 114,100	¥ 126,100	¥ 135,700	¥ 148,300	¥ 160,900	¥ 227,000	¥ 253,300	¥ 368,300	¥ 378,000	
		L=2527 WY=2754	¥ 106,400	¥ 117,700	¥ 130,600	¥ 141,700	¥ 153,700	¥ 167,500	¥ 233,600	¥ 262,900	¥ 380,900	¥ 390,600		
		2.0間	ポリカーボネート 熱線遮断ポリカ 防汚ポリカ	¥ 124,300	¥ 137,500	¥ 153,700	¥ 166,600	¥ 185,800	¥ 202,600	¥ 286,100	¥ 319,200	¥ 460,400	¥ 473,300	
		L=3436 WY=3663	¥ 127,500	¥ 142,300	¥ 159,700	¥ 174,600	¥ 193,000	¥ 211,400	¥ 294,900	¥ 332,000	¥ 477,200	¥ 490,100		
	2連結	2.5間	ポリカーボネート 熱線遮断ポリカ 防汚ポリカ	¥ 161,400	¥ 177,700	¥ 198,100	¥ 214,300	¥ 244,300	¥ 265,300	¥ 361,500	¥ 401,400	¥ 576,200	¥ 592,300	
		L=4345 WY=4572	¥ 165,400	¥ 183,700	¥ 205,600	¥ 224,300	¥ 253,300	¥ 276,300	¥ 372,500	¥ 417,400	¥ 597,200	¥ 613,300		
		3.0間/単体	ポリカーボネート 熱線遮断ポリカ 防汚ポリカ	¥ 224,300	¥ 243,700	¥ 268,300	¥ 287,800	¥ 304,900	¥ 330,100	¥ 442,100	¥ 488,800	¥ 697,200	¥ 716,500	
		L=5254 WY=5481	¥ 229,100	¥ 250,900	¥ 277,300	¥ 299,800	¥ 315,700	¥ 343,300	¥ 455,300	¥ 508,000	¥ 722,400	¥ 741,700		
		3.0間/2連結	ポリカーボネート 熱線遮断ポリカ 防汚ポリカ	¥ 190,500	¥ 209,900	¥ 234,500	¥ 254,000	¥ 278,300	¥ 303,500	¥ 434,900	¥ 481,600	¥ 704,800	¥ 724,100	
		L=5254 WY=5481	¥ 195,300	¥ 217,100	¥ 243,500	¥ 266,000	¥ 289,100	¥ 316,700	¥ 448,100	¥ 500,800	¥ 730,000	¥ 749,300		
3連結	3.5間	ポリカーボネート 熱線遮断ポリカ 防汚ポリカ	¥ 210,800	¥ 233,300	¥ 262,100	¥ 284,900	¥ 315,800	¥ 345,200	¥ 494,000	¥ 547,500	¥ 796,900	¥ 819,400		
	L=6163 WY=6390	¥ 216,400	¥ 241,700	¥ 272,600	¥ 298,900	¥ 328,400	¥ 360,600	¥ 509,400	¥ 569,900	¥ 826,300	¥ 848,800			
	4.0間	ポリカーボネート 熱線遮断ポリカ 防汚ポリカ	¥ 231,100	¥ 256,700	¥ 289,700	¥ 315,800	¥ 353,300	¥ 386,900	¥ 553,100	¥ 613,400	¥ 889,000	¥ 914,700		
	L=7072 WY=7299	¥ 237,500	¥ 266,300	¥ 301,700	¥ 331,800	¥ 367,700	¥ 404,500	¥ 570,700	¥ 639,000	¥ 922,600	¥ 948,300			
	4.5間	ポリカーボネート 熱線遮断ポリカ 防汚ポリカ	¥ 277,000	¥ 305,700	¥ 342,900	¥ 372,300	¥ 408,300	¥ 446,100	¥ 642,800	¥ 709,900	¥ 1,041,300	¥ 1,070,200		
	L=7981 WY=8208	¥ 284,200	¥ 316,500	¥ 356,400	¥ 390,300	¥ 424,500	¥ 465,900	¥ 662,600	¥ 738,700	¥ 1,079,100	¥ 1,108,000			
メーターモジュール	単体	1.0間	ポリカーボネート 熱線遮断ポリカ 防汚ポリカ	¥ 89,000	¥ 96,600	¥ 106,600	¥ 113,100	¥ 122,400	¥ 129,400	¥ 178,600	¥ 198,100	¥ 288,100	¥ 294,600	
		L=1800 WY=2027	¥ 91,000	¥ 99,000	¥ 109,800	¥ 116,700	¥ 126,600	¥ 134,600	¥ 184,200	¥ 204,500	¥ 298,100	¥ 304,600		
		1.5間	ポリカーボネート 熱線遮断ポリカ 防汚ポリカ	¥ 108,500	¥ 119,500	¥ 134,800	¥ 144,700	¥ 159,100	¥ 169,600	¥ 238,000	¥ 264,300	¥ 403,300	¥ 413,000	
		L=2800 WY=3027	¥ 111,500	¥ 123,100	¥ 139,600	¥ 150,100	¥ 165,400	¥ 177,400	¥ 246,400	¥ 273,900	¥ 418,300	¥ 428,000		
		2.0間	ポリカーボネート 熱線遮断ポリカ 防汚ポリカ	¥ 130,600	¥ 145,000	¥ 165,600	¥ 178,900	¥ 201,600	¥ 215,600	¥ 303,500	¥ 336,600	¥ 509,800	¥ 522,700	
		L=3800 WY=4027	¥ 134,600	¥ 149,800	¥ 172,000	¥ 186,100	¥ 210,000	¥ 226,000	¥ 314,700	¥ 349,400	¥ 529,800	¥ 542,700		
	2連結	2.5間/単体	ポリカーボネート 熱線遮断ポリカ 防汚ポリカ	¥ 175,300	¥ 193,100	¥ 219,000	¥ 235,700	¥ 267,200	¥ 284,700	¥ 381,800	¥ 421,700	¥ 636,500	¥ 652,600	
		L=4800 WY=5027	¥ 180,300	¥ 199,100	¥ 227,000	¥ 244,700	¥ 277,700	¥ 297,700	¥ 395,800	¥ 437,700	¥ 661,500	¥ 677,600		
		2.5間/2連結	ポリカーボネート 熱線遮断ポリカ 防汚ポリカ	¥ 180,000	¥ 197,800	¥ 223,700	¥ 240,400	¥ 263,200	¥ 280,700	¥ 397,500	¥ 437,400	¥ 659,600	¥ 675,700	
		L=4800 WY=5027	¥ 185,000	¥ 203,800	¥ 231,700	¥ 249,400	¥ 273,700	¥ 293,700	¥ 411,500	¥ 453,400	¥ 684,600	¥ 700,700		
		3.0間	ポリカーボネート 熱線遮断ポリカ 防汚ポリカ	¥ 199,500	¥ 220,700	¥ 251,900	¥ 272,000	¥ 299,900	¥ 320,900	¥ 456,900	¥ 503,600	¥ 774,800	¥ 794,100	
		L=5800 WY=6027	¥ 205,500	¥ 227,900	¥ 261,500	¥ 282,800	¥ 312,500	¥ 336,500	¥ 473,700	¥ 522,800	¥ 804,800	¥ 824,100		
3連結	3.5間	ポリカーボネート 熱線遮断ポリカ 防汚ポリカ	¥ 221,600	¥ 246,200	¥ 282,700	¥ 306,200	¥ 342,400	¥ 366,900	¥ 522,400	¥ 575,900	¥ 881,300	¥ 903,800		
	L=6800 WY=7027	¥ 228,600	¥ 254,600	¥ 293,900	¥ 318,800	¥ 357,100	¥ 385,100	¥ 542,000	¥ 598,300	¥ 916,300	¥ 938,800			
	4.0間	ポリカーボネート 熱線遮断ポリカ 防汚ポリカ	¥ 243,700	¥ 271,700	¥ 313,500	¥ 340,400	¥ 384,900	¥ 412,900	¥ 587,900	¥ 648,200	¥ 987,800	¥ 1,013,500		
	L=7800 WY=8027	¥ 251,700	¥ 281,300	¥ 326,300	¥ 354,800	¥ 401,700	¥ 433,700	¥ 610,300	¥ 673,800	¥ 1,027,800	¥ 1,053,500			
	4.5間	ポリカーボネート 熱線遮断ポリカ 防汚ポリカ	¥ 290,500	¥ 321,900	¥ 369,000	¥ 399,300	¥ 440,700	¥ 472,200	¥ 675,800	¥ 742,900	¥ 1,146,300	¥ 1,175,200		
	L=8800 WY=9027	¥ 299,500	¥ 332,700	¥ 383,400	¥ 415,500	¥ 459,600	¥ 495,600	¥ 701,000	¥ 771,700	¥ 1,191,300	¥ 1,220,200			
5.0間	ポリカーボネート 熱線遮断ポリカ 防汚ポリカ	¥ 312,600	¥ 347,400	¥ 399,800	¥ 433,500	¥ 483,200	¥ 518,200	¥ 741,300	¥ 815,200	¥ 1,252,800	¥ 1,284,900			
L=9800 WY=10027	¥ 322,600	¥ 359,400	¥ 415,800	¥ 451,500	¥ 504,200	¥ 544,200	¥ 769,300	¥ 847,200	¥ 1,302,800	¥ 1,334,900				

注 ●関東間の間口サイズ3.0間とメーターモジュールの間口サイズ2.5間には、単体納まりと2連結納まりがあります。単体納まりは柱2本、2連結納まりは柱3本使用します。
●関東間の間口サイズ3.0間は連結できませんので、ご了承願います。

■吊下げ型調整式竿掛け

シフト	¥ 12,400	2本入	H= 375mm	BR
標準	¥ 18,600	3本入	調整 ~ 583mm	WH
シフト	¥ 12,400	2本入	H= 575mm	BKC
標準	¥ 18,600	3本入	調整 ~ 983mm	UC
シフト	¥ 16,600	2本入	H=1075mm	KC
標準	¥ 24,900	3本入	調整 ~1983mm	SLC

■吊下げ型調整式竿掛け (ワイドタイプ)

シフト	¥ 19,000	2本入	H= 375mm	BR
標準	¥ 28,500	3本入	調整 ~ 570mm	WH
シフト	¥ 19,000	2本入	H= 575mm	BKC
標準	¥ 28,500	3本入	調整 ~ 970mm	UC
シフト	¥ 21,000	2本入	H=1075mm	KC
標準	¥ 31,500	3本入	調整 ~1970mm	SLC

■吊下げ型上下可動式竿掛け

標準	¥ 33,200	2本入	UC・KC SLC
----	----------	-----	--------------



商品色	ブロンズ (BR)	ホワイト (WH)	ダークブロンズ (BK)	アーシンググレー (UC)	ブラック (KC)	サンシルバー (SLC)
パネル色	ブラックスモーク (BR)	ブルースモーク (AO)	かすみ (SI)	かすみ (SI)	クリア (CL)	
	ポリカーボネート板	ポリカーボネート板 (かすみ膜)	熱線遮断ポリカ板 (かすみ膜)	熱線遮断ポリカ板 (かすみ膜)	防汚ポリカ板	

■ロング柱加算表

出幅移動柱+500mm	
単体	+¥ 3,300
2連結	+¥ 4,700
3連結	+¥ 6,100

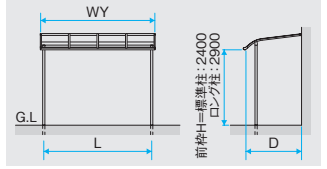

●耐風圧強度：風速36m/s相当
※耐風圧強度の数値は目安であり、商品保証値ではありません。
●耐積雪量：20cm相当
※耐積雪量：比重0.3にて算出

セット価格表

(KC)と□は 受注生産品 納期をご確認ください。

間型	タイプ	間口・姿図 L・WY (mm)	屋根パネル	出幅 D (mm)																					
				3R 870	4R 1170	5R 1470	6R 1770	7R 2070	8R 2370	9R 2670	10R 2970	11R 3270	12R 3570												
関東間	単体	1.0間 L=1618 WY=1845	ポリカーボネート 熱線遮断ポリカ 防汚ポリカ	¥100,100	¥107,300	¥115,000	¥121,400	¥137,100	¥145,500	¥188,700	¥209,800	¥287,800	¥296,600	¥101,700	¥109,700	¥118,000	¥125,400	¥140,700	¥149,900	¥193,100	¥216,200	¥296,200	¥305,000		
		1.5間 L=2527 WY=2754	ポリカーボネート 熱線遮断ポリカ 防汚ポリカ	¥125,500	¥135,800	¥147,600	¥157,400	¥179,200	¥191,800	¥254,100	¥281,800	¥402,100	¥416,100	¥127,900	¥139,400	¥152,100	¥163,400	¥184,600	¥198,400	¥260,700	¥291,400	¥414,700	¥428,700		
		2.0間 L=3436 WY=3663	ポリカーボネート 熱線遮断ポリカ 防汚ポリカ	¥150,900	¥164,300	¥180,200	¥193,400	¥219,200	¥236,000	¥320,400	¥354,700	¥502,800	¥522,000	¥154,100	¥169,100	¥186,200	¥201,400	¥226,400	¥244,800	¥329,200	¥367,500	¥519,600	¥538,800		
		2.5間 L=4345 WY=4572	ポリカーボネート 熱線遮断ポリカ 防汚ポリカ	¥188,600	¥205,100	¥225,100	¥241,700	¥277,800	¥298,800	¥404,200	¥445,100	¥621,900	¥646,300	¥192,600	¥211,100	¥232,600	¥251,700	¥286,800	¥309,800	¥415,200	¥461,100	¥642,900	¥667,300		
	2連結	3.0間/単体 L=5254 WY=5481	ポリカーボネート 熱線遮断ポリカ 防汚ポリカ	¥260,100	¥279,700	¥303,800	¥323,800	¥347,600	¥372,800	¥492,600	¥540,100	¥745,900	¥775,500	¥264,900	¥286,900	¥312,800	¥335,800	¥358,400	¥386,000	¥505,800	¥559,300	¥771,100	¥800,700		
		3.0間/2連結 L=5254 WY=5481	ポリカーボネート 熱線遮断ポリカ 防汚ポリカ	¥232,700	¥252,300	¥276,400	¥296,400	¥340,200	¥365,400	¥490,900	¥538,400	¥771,100	¥800,700	¥237,500	¥259,500	¥285,400	¥308,400	¥351,000	¥378,600	¥504,100	¥557,600	¥796,300	¥825,900		
		3.5間 L=6163 WY=6390	ポリカーボネート 熱線遮断ポリカ 防汚ポリカ	¥258,100	¥280,800	¥309,000	¥332,400	¥380,200	¥409,600	¥557,200	¥611,300	¥871,800	¥906,600	¥263,700	¥289,200	¥319,500	¥346,400	¥392,800	¥425,000	¥572,600	¥633,700	¥901,200	¥936,000		
		4.0間 L=7072 WY=7299	ポリカーボネート 熱線遮断ポリカ 防汚ポリカ	¥283,500	¥309,300	¥341,600	¥368,400	¥420,200	¥453,800	¥623,500	¥684,200	¥972,500	¥1,012,500	¥289,900	¥318,900	¥353,600	¥384,400	¥434,600	¥471,400	¥641,100	¥709,800	¥1,006,100	¥1,046,100		
	3連結	4.5間 L=7981 WY=8208	ポリカーボネート 熱線遮断ポリカ 防汚ポリカ	¥339,900	¥368,800	¥405,200	¥435,400	¥501,200	¥539,000	¥727,700	¥795,000	¥1,140,100	¥1,185,300	¥347,100	¥379,600	¥418,700	¥453,400	¥517,400	¥558,800	¥747,500	¥823,800	¥1,177,900	¥1,223,100		
		5.0間 L=8890 WY=9117	ポリカーボネート 熱線遮断ポリカ 防汚ポリカ	¥365,300	¥397,300	¥437,800	¥471,400	¥541,200	¥583,200	¥794,000	¥867,900	¥1,240,800	¥1,291,200	¥373,300	¥409,300	¥452,800	¥491,400	¥559,200	¥605,200	¥816,000	¥899,900	¥1,282,800	¥1,333,200		
		メーターモジュール	単体	1.0間 L=1800 WY=2027	ポリカーボネート 熱線遮断ポリカ 防汚ポリカ	¥107,400	¥115,200	¥125,100	¥131,700	¥149,800	¥156,800	¥199,400	¥220,500	¥315,500	¥324,300	¥109,400	¥117,600	¥128,300	¥135,300	¥154,000	¥162,000	¥205,000	¥226,900	¥325,500	¥334,300
				1.5間 L=2800 WY=3027	ポリカーボネート 熱線遮断ポリカ 防汚ポリカ	¥132,500	¥143,700	¥158,800	¥168,900	¥193,300	¥203,800	¥269,500	¥297,200	¥441,700	¥455,700	¥135,500	¥147,300	¥163,600	¥174,300	¥199,600	¥211,600	¥277,900	¥306,800	¥456,700	¥470,700
2.0間 L=3800 WY=4027	ポリカーボネート 熱線遮断ポリカ 防汚ポリカ			¥161,600	¥176,200	¥196,500	¥210,100	¥240,000	¥254,000	¥341,800	¥376,100	¥555,100	¥574,300	¥165,600	¥181,000	¥202,900	¥217,300	¥248,400	¥264,400	¥353,000	¥388,900	¥575,100	¥594,300		
2.5間/単体 L=4800 WY=5027	ポリカーボネート 熱線遮断ポリカ 防汚ポリカ			¥203,700	¥221,700	¥247,200	¥264,300	¥301,700	¥319,200	¥428,800	¥469,700	¥689,300	¥713,700	¥208,700	¥227,700	¥255,200	¥273,300	¥312,200	¥332,200	¥442,800	¥485,700	¥714,300	¥738,700		
2連結	2.5間/2連結 L=4800 WY=5027		ポリカーボネート 熱線遮断ポリカ 防汚ポリカ	¥221,600	¥239,600	¥265,100	¥282,200	¥324,900	¥342,400	¥451,600	¥492,500	¥724,100	¥748,500	¥226,600	¥245,600	¥273,100	¥291,200	¥335,400	¥355,400	¥465,600	¥508,500	¥749,100	¥773,500		
	3.0間 L=5800 WY=6027		ポリカーボネート 熱線遮断ポリカ 防汚ポリカ	¥246,700	¥268,100	¥298,800	¥319,400	¥368,400	¥389,400	¥521,700	¥569,200	¥850,300	¥879,900	¥252,700	¥275,300	¥308,400	¥330,200	¥381,000	¥405,000	¥538,500	¥588,400	¥880,300	¥909,900		
	3.5間 L=6800 WY=7027		ポリカーボネート 熱線遮断ポリカ 防汚ポリカ	¥275,800	¥300,600	¥336,500	¥360,600	¥415,100	¥439,600	¥594,000	¥648,100	¥963,700	¥998,500	¥282,800	¥309,000	¥347,700	¥373,200	¥429,800	¥457,800	¥613,600	¥670,500	¥998,700	¥1,033,500		
	4.0間 L=7800 WY=8027		ポリカーボネート 熱線遮断ポリカ 防汚ポリカ	¥304,900	¥333,100	¥374,200	¥401,800	¥461,800	¥489,800	¥666,300	¥727,000	¥1,077,100	¥1,117,100	¥312,900	¥342,700	¥387,000	¥416,200	¥478,600	¥510,600	¥688,700	¥752,600	¥1,117,100	¥1,157,100		
3連結	4.5間 L=8800 WY=9027		ポリカーボネート 熱線遮断ポリカ 防汚ポリカ	¥360,900	¥392,500	¥438,800	¥469,900	¥543,500	¥575,000	¥773,900	¥841,200	¥1,258,900	¥1,304,100	¥369,900	¥403,300	¥453,200	¥486,100	¥562,400	¥598,400	¥799,100	¥870,000	¥1,303,900	¥1,349,100		
	5.0間 L=9800 WY=10027		ポリカーボネート 熱線遮断ポリカ 防汚ポリカ	¥390,000	¥425,000	¥476,500	¥511,100	¥590,200	¥625,200	¥846,200	¥920,100	¥1,372,300	¥1,422,700	¥400,000	¥437,000	¥492,500	¥529,100	¥611,200	¥651,200	¥874,200	¥952,100	¥1,422,300	¥1,472,700		

注 ●関東間の間口サイズ3.0間とメーターモジュールの間口サイズ2.5間には、単体納まりと2連結納まりがあります。単体納まりは柱2本、2連結納まりは柱3本使用します。
●関東間の間口サイズ3.0間は連結できませんので、ご了承ください。

■テラス柱取付け型竿掛け

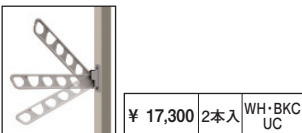

■壁直付け型収納式竿掛け



■壁直付け型たて収納式竿掛け



■布団干しバー取付部品セット

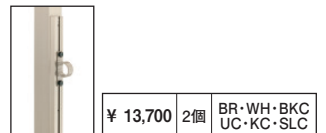

レボリューA

TF1NA型
600タイプ

1階

F型

標準
納まり

商品色	ブロンズ (BR)	ホワイト (WH)	ダークブロンズ (BK)	アーバングレー (UC)	ブラック (KC) NEW	サンシルバー (SLC)
パネル色	ブラックスモーク (BR)	ブルースモーク (AO)	かすみ (SI)	かすみ (SI)	クリア (CL)	
	ポリカーボネート板	ポリカーボネート板 (かすみ)	熱線遮断ポリカ板 (かすみ)	熱線遮断ポリカ板 (かすみ)	防汚ポリカ板	

見積り
システム
対応

●耐風圧強度：風速36m/s相当
※耐風圧強度の数値は目安であり、
商品保証証書ではありません。
●耐積雪量：20cm相当
※耐積雪量：比重0.3にて算出

■ロング柱加算表

標準柱+1000mm	
単体	+¥ 6,600
2連結	+¥ 9,800
3連結	+¥ 13,000

注 ●出幅18尺・20尺に
ロング柱の設定はあ
りません。

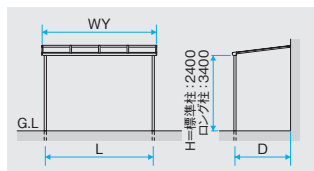

セット価格表

(KC)と□は 受注生産品 納期をご確認ください。

間型	タイプ	間口・姿図 L・WY (mm)	屋根パネル	出幅 D (mm)						
				3尺 870	4尺 1170	5尺 1470	6尺 1770	7尺 2070	8尺 2370	9尺 2670
関東間	単体	1.0間	ポリカーボネート 熱線遮断ポリカ 防汚ポリカ	¥ 79,900	¥ 85,400	¥ 94,600	¥ 100,100	¥ 108,800	¥ 115,800	¥ 152,600
		L=1618 WY=1845		¥ 81,500	¥ 87,800	¥ 97,400	¥ 103,300	¥ 112,400	¥ 120,000	¥ 157,000
		1.5間	ポリカーボネート 熱線遮断ポリカ 防汚ポリカ	¥ 96,200	¥ 104,700	¥ 118,700	¥ 126,800	¥ 140,100	¥ 150,600	¥ 205,800
		L=2527 WY=2754		¥ 98,600	¥ 108,300	¥ 122,900	¥ 131,600	¥ 145,500	¥ 156,900	¥ 212,400
		2.0間	ポリカーボネート 熱線遮断ポリカ 防汚ポリカ	¥ 115,100	¥ 126,600	¥ 145,400	¥ 156,100	¥ 174,600	¥ 188,600	¥ 261,100
		L=3436 WY=3663		¥ 118,300	¥ 131,400	¥ 151,000	¥ 162,500	¥ 181,800	¥ 197,000	¥ 269,900
	2連結	2.5間/単体	ポリカーボネート 熱線遮断ポリカ 防汚ポリカ	¥ 147,200	¥ 161,700	¥ 185,300	¥ 198,600	¥ 230,100	¥ 247,600	¥ 328,400
		L=4345 WY=4572		¥ 151,200	¥ 167,700	¥ 192,300	¥ 206,600	¥ 239,100	¥ 258,100	¥ 339,400
		3.0間/単体	ポリカーボネート 熱線遮断ポリカ 防汚ポリカ	¥ 201,800	¥ 219,300	¥ 247,700	¥ 263,600	¥ 289,200	¥ 310,200	¥ 397,900
		L=5254 WY=5481		¥ 206,600	¥ 226,500	¥ 256,100	¥ 273,200	¥ 300,000	¥ 322,800	¥ 411,100
		2.5間/2連結	ポリカーボネート 熱線遮断ポリカ 防汚ポリカ	¥ 159,600	¥ 174,100	¥ 197,700	¥ 211,000	¥ 233,200	¥ 250,700	¥ 343,700
		L=4345 WY=4572		¥ 163,600	¥ 180,100	¥ 204,700	¥ 219,000	¥ 242,200	¥ 261,200	¥ 354,700
3連結	3.0間/2連結	ポリカーボネート 熱線遮断ポリカ 防汚ポリカ	¥ 175,900	¥ 193,400	¥ 221,800	¥ 237,700	¥ 264,500	¥ 285,500	¥ 396,900	
	L=5254 WY=5481		¥ 180,700	¥ 200,600	¥ 230,200	¥ 247,300	¥ 275,300	¥ 298,100	¥ 410,100	
	3.5間	ポリカーボネート 熱線遮断ポリカ 防汚ポリカ	¥ 194,800	¥ 215,300	¥ 248,500	¥ 267,000	¥ 299,000	¥ 323,500	¥ 452,200	
	L=6163 WY=6390		¥ 200,400	¥ 223,700	¥ 258,300	¥ 278,200	¥ 311,600	¥ 338,200	¥ 467,600	
	4.0間	ポリカーボネート 熱線遮断ポリカ 防汚ポリカ	¥ 213,700	¥ 237,200	¥ 275,200	¥ 296,300	¥ 333,500	¥ 361,500	¥ 507,500	
	L=7072 WY=7299		¥ 220,100	¥ 246,800	¥ 286,400	¥ 309,100	¥ 347,900	¥ 378,300	¥ 525,100	
メーターモジュール	単体	4.5間	ポリカーボネート 熱線遮断ポリカ 防汚ポリカ	¥ 255,600	¥ 282,100	¥ 324,900	¥ 348,600	¥ 388,900	¥ 420,400	¥ 588,000
		L=7981 WY=8208		¥ 262,800	¥ 292,900	¥ 337,500	¥ 363,000	¥ 405,100	¥ 439,300	¥ 607,800
		5.0間	ポリカーボネート 熱線遮断ポリカ 防汚ポリカ	¥ 274,500	¥ 304,000	¥ 351,600	¥ 377,900	¥ 423,400	¥ 458,400	¥ 643,300
		L=8890 WY=9117		¥ 282,500	¥ 316,000	¥ 365,600	¥ 393,900	¥ 441,400	¥ 479,400	¥ 665,300
		1.0間	ポリカーボネート 熱線遮断ポリカ 防汚ポリカ	¥ 86,000	¥ 92,100	¥ 101,900	¥ 107,800	¥ 119,500	¥ 126,900	¥ 165,300
		L=1800 WY=2027		¥ 87,800	¥ 94,500	¥ 104,100	¥ 111,400	¥ 123,700	¥ 132,100	¥ 170,900
	2連結	1.5間	ポリカーボネート 熱線遮断ポリカ 防汚ポリカ	¥ 102,100	¥ 111,500	¥ 126,400	¥ 135,100	¥ 159,600	¥ 170,700	¥ 216,500
		L=2800 WY=3027		¥ 104,800	¥ 115,100	¥ 129,700	¥ 140,500	¥ 165,900	¥ 178,500	¥ 224,900
		2.0間	ポリカーボネート 熱線遮断ポリカ 防汚ポリカ	¥ 123,500	¥ 136,200	¥ 156,200	¥ 167,700	¥ 203,800	¥ 218,600	¥ 294,400
		L=3800 WY=4027		¥ 127,100	¥ 141,000	¥ 160,600	¥ 174,900	¥ 212,200	¥ 229,000	¥ 305,600
		2.5間/単体	ポリカーボネート 熱線遮断ポリカ 防汚ポリカ	¥ 158,300	¥ 174,300	¥ 199,400	¥ 213,700	¥ 259,700	¥ 278,200	¥ 345,000
		L=4800 WY=5027		¥ 162,800	¥ 180,300	¥ 204,900	¥ 222,700	¥ 270,200	¥ 291,200	¥ 359,000
3連結	2.5間/2連結	ポリカーボネート 熱線遮断ポリカ 防汚ポリカ	¥ 171,600	¥ 187,600	¥ 212,700	¥ 227,000	¥ 263,400	¥ 281,900	¥ 367,100	
	L=4800 WY=5027		¥ 176,100	¥ 193,600	¥ 218,200	¥ 236,000	¥ 273,900	¥ 294,900	¥ 381,100	
	3.0間	ポリカーボネート 熱線遮断ポリカ 防汚ポリカ	¥ 187,700	¥ 207,000	¥ 237,200	¥ 254,300	¥ 303,500	¥ 325,700	¥ 418,300	
	L=5800 WY=6027		¥ 193,100	¥ 214,200	¥ 243,800	¥ 265,100	¥ 316,100	¥ 341,300	¥ 435,100	
	3.5間	ポリカーボネート 熱線遮断ポリカ 防汚ポリカ	¥ 209,100	¥ 231,700	¥ 267,000	¥ 286,900	¥ 347,700	¥ 373,600	¥ 496,200	
	L=6800 WY=7027		¥ 215,400	¥ 240,100	¥ 274,700	¥ 299,500	¥ 362,400	¥ 391,800	¥ 515,800	
竿掛け寸法	単体	4.0間	ポリカーボネート 熱線遮断ポリカ 防汚ポリカ	¥ 230,500	¥ 256,400	¥ 296,800	¥ 319,500	¥ 391,900	¥ 421,500	¥ 574,100
		L=7800 WY=8027		¥ 237,700	¥ 266,000	¥ 305,600	¥ 333,900	¥ 408,700	¥ 442,300	¥ 596,500
		4.5間	ポリカーボネート 熱線遮断ポリカ 防汚ポリカ	¥ 273,300	¥ 302,500	¥ 348,000	¥ 373,500	¥ 447,400	¥ 480,700	¥ 620,100
		L=8800 WY=9027		¥ 281,400	¥ 313,300	¥ 357,900	¥ 389,700	¥ 466,300	¥ 504,100	¥ 645,300
		5.0間	ポリカーボネート 熱線遮断ポリカ 防汚ポリカ	¥ 294,700	¥ 327,200	¥ 377,800	¥ 406,100	¥ 491,600	¥ 528,600	¥ 698,000
		L=9800 WY=10027		¥ 303,700	¥ 339,200	¥ 388,800	¥ 424,100	¥ 512,600	¥ 554,600	¥ 726,000

注 ●関東間の間口サイズ2.5間、3.0間とメーターモジュールの間口サイズ2.5間には、単体納まりと2連結納まりがあります。
単体納まりは柱2本、2連結納まりは柱3本使用します。
●関東間の間口サイズ3.0間は連結できませんので、ご了承願います。

(KC)とは受注生産品 納期をご確認ください。

出幅 D (mm)								
	10尺 2970	11尺 3270	12尺 3570	13尺 3870	14尺 4170	15尺 4470	18尺 5370	20尺 5970
¥ 167,800	¥ 228,300	¥ 235,500	¥ 262,100	¥ 275,700	¥ 276,900	¥ 458,500	¥ 483,400	
¥ 173,800	¥ 236,700	¥ 243,900	¥ 272,500	¥ 285,700	¥ 287,300	¥ 465,700	¥ 487,000	
¥ 228,600	¥ 329,100	¥ 340,700	¥ 376,800	¥ 397,000	¥ 398,600	¥ 634,600	¥ 670,900	
¥ 237,600	¥ 341,700	¥ 353,300	¥ 392,400	¥ 412,000	¥ 414,200	¥ 645,400	¥ 676,300	
¥ 291,500	¥ 417,200	¥ 433,200	¥ 483,600	¥ 510,400	¥ 512,400	¥ 810,200	¥ 857,900	
¥ 303,500	¥ 434,000	¥ 450,000	¥ 504,400	¥ 530,400	¥ 533,200	¥ 824,600	¥ 865,100	
¥ 366,400	¥ 524,700	¥ 545,100	¥ 581,500	¥ 614,900	¥ 617,300	—	—	
¥ 381,400	¥ 545,700	¥ 566,100	¥ 607,500	¥ 639,900	¥ 643,300	—	—	
¥ 443,500	¥ 634,400	¥ 659,200	¥ 736,100	¥ 776,100	¥ 778,900	—	—	
¥ 461,500	¥ 659,600	¥ 684,400	¥ 767,300	¥ 806,100	¥ 810,100	—	—	
¥ 381,700	¥ 547,400	¥ 567,800	¥ 627,300	¥ 660,700	¥ 663,100	¥ 1,033,300	¥ 1,092,400	
¥ 396,700	¥ 568,400	¥ 588,800	¥ 653,300	¥ 685,700	¥ 689,100	¥ 1,051,300	¥ 1,101,400	
¥ 442,500	¥ 648,200	¥ 673,000	¥ 742,000	¥ 782,000	¥ 784,800	¥ 1,209,400	¥ 1,279,900	
¥ 460,500	¥ 673,400	¥ 698,200	¥ 773,200	¥ 812,000	¥ 816,000	¥ 1,231,000	¥ 1,290,700	
¥ 505,400	¥ 736,300	¥ 765,500	¥ 848,800	¥ 895,400	¥ 898,600	¥ 1,385,000	¥ 1,466,900	
¥ 526,400	¥ 765,700	¥ 794,900	¥ 885,200	¥ 930,400	¥ 935,000	¥ 1,410,200	¥ 1,479,500	
¥ 568,300	¥ 824,400	¥ 858,000	¥ 955,600	¥ 1,008,800	¥ 1,012,400	¥ 1,560,600	¥ 1,653,900	
¥ 592,300	¥ 858,000	¥ 891,600	¥ 997,200	¥ 1,048,800	¥ 1,054,000	¥ 1,589,400	¥ 1,668,300	
¥ 656,400	¥ 967,300	¥ 1,005,300	¥ 1,107,200	¥ 1,167,000	¥ 1,171,000	¥ 1,784,200	¥ 1,888,900	
¥ 683,400	¥ 1,005,100	¥ 1,043,100	¥ 1,154,000	¥ 1,212,000	¥ 1,217,800	¥ 1,816,600	¥ 1,905,100	
¥ 719,300	¥ 1,055,400	¥ 1,097,800	¥ 1,214,000	¥ 1,280,400	¥ 1,284,800	¥ 1,959,800	¥ 2,075,900	
¥ 749,300	¥ 1,097,400	¥ 1,139,800	¥ 1,266,000	¥ 1,330,400	¥ 1,336,800	¥ 1,995,800	¥ 2,093,900	
¥ 178,500	¥ 247,800	¥ 263,000	¥ 289,300	¥ 304,900	¥ 310,500			
¥ 185,300	¥ 265,800	¥ 273,000	¥ 307,700	¥ 320,900	¥ 322,100			
¥ 236,300	¥ 350,000	¥ 373,600	¥ 404,700	¥ 427,900	¥ 436,100			
¥ 246,500	¥ 377,000	¥ 388,600	¥ 432,300	¥ 451,900	¥ 453,500			
¥ 320,800	¥ 464,100	¥ 496,100	¥ 524,200	¥ 555,000	¥ 565,800			
¥ 334,400	¥ 500,100	¥ 516,100	¥ 561,000	¥ 587,000	¥ 589,000			
¥ 378,000	¥ 558,300	¥ 598,700	¥ 642,700	¥ 681,100	¥ 694,500			
¥ 395,000	¥ 603,300	¥ 623,700	¥ 688,700	¥ 721,100	¥ 723,500			
¥ 400,100	¥ 587,800	¥ 628,200	¥ 682,400	¥ 720,800	¥ 734,200			
¥ 417,100	¥ 632,800	¥ 653,200	¥ 728,400	¥ 760,800	¥ 763,200			
¥ 457,900	¥ 690,000	¥ 738,800	¥ 797,800	¥ 843,800	¥ 859,800			
¥ 478,300	¥ 744,000	¥ 768,800	¥ 853,000	¥ 891,800	¥ 894,600			
¥ 542,400	¥ 804,100	¥ 861,300	¥ 917,300	¥ 970,900	¥ 989,500			
¥ 566,200	¥ 867,100	¥ 896,300	¥ 981,700	¥ 1,026,900	¥ 1,030,100			
¥ 626,900	¥ 918,200	¥ 983,800	¥ 1,036,800	¥ 1,098,000	¥ 1,119,200			
¥ 654,100	¥ 990,200	¥ 1,023,800	¥ 1,110,400	¥ 1,162,000	¥ 1,165,600			
¥ 679,500	¥ 1,030,000	¥ 1,104,000	¥ 1,190,900	¥ 1,259,700	¥ 1,283,500			
¥ 710,100	¥ 1,111,000	¥ 1,149,000	¥ 1,273,700	¥ 1,331,700	¥ 1,335,700			
¥ 764,000	¥ 1,144,100	¥ 1,226,500	¥ 1,310,400	¥ 1,386,800	¥ 1,413,200			
¥ 798,000	¥ 1,234,100	¥ 1,276,500	¥ 1,402,400	¥ 1,466,800	¥ 1,471,200			

共通オプション

■吊下げ型調整式竿掛け



ショート	¥ 12,400	2本入	H= 375mm ~ 583mm	BR
	¥ 18,600	3本入		WH
標準	¥ 12,400	2本入	H= 575mm ~ 983mm	UC
	¥ 18,600	3本入		KC
ロング	¥ 16,600	2本入	H=1075mm ~1983mm	SLC
	¥ 24,900	3本入		

■吊下げ型調整式竿掛け(ワイドタイプ)



ショート	¥ 19,000	2本入	H= 375mm ~ 570mm	BR
	¥ 28,500	3本入		WH
標準	¥ 19,000	2本入	H= 575mm ~ 970mm	UC
	¥ 28,500	3本入		KC
ロング	¥ 21,000	2本入	H=1075mm ~1970mm	SLC
	¥ 31,500	3本入		

■吊下げ型上下可動式竿掛け



¥ 33,200	2本入	UC・KC SLC
----------	-----	--------------

■テラス柱取付け型竿掛け

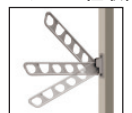

¥ 17,300	2本入	WH・BKC UC
----------	-----	--------------

■壁直付け型収納式竿掛け



標準	¥ 13,400	2本入	WH・BKC
ロング	¥ 22,800	2本入	UC

■壁直付け型たて収納式竿掛け



標準	¥ 16,000	2本入	WH・BKC
ロング	¥ 25,100	2本入	UC

■布団干しバー取付部品セット



¥ 13,700	2個	BR・WH・BKC UC・KC・SLC
----------	----	------------------------

レボリューA

TF1MA型
600タイプ

1階

F型

出幅移動
納まり

商品色	ブロンズ (BR)	ホワイト (WH)	ダークブロンズ (BKC)	アーバングレー (UC)	ブラック (KC)	サンシロパー (SLC)
パネル色	ブラックスモーク (BR)	ブルースモーク (AO)	かすみ (SI)	かすみ (SI)	クリア (CL)	
	ポリカーボネート板	ポリカーボネート板 (かすみ調)	熱線遮断ポリカ板 (かすみ調)	熱線遮断ポリカ板 (かすみ調)	防汚ポリカ板	



●耐風圧強度：風速36m/s相当
※耐風圧強度の数値は目安であり、商品保証証書ではありません。
●耐積雪量：20cm相当
※耐積雪量：比重0.3にて算出

■ロング柱加算表

出幅移動柱+500mm	
単体	¥ 3,300
2連結	¥ 4,700
3連結	¥ 6,100

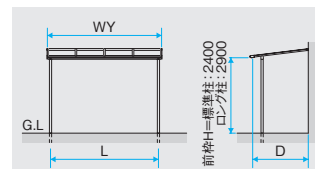

セット価格表

(KC)と□は 受注生産品 納期をご確認ください。

間型	タイプ	間口・姿図 L・WY (mm)	屋根パネル	出幅 D (mm)							
				3R 870	4R 1170	5R 1470	6R 1770	7R 2070	8R 2370	9R 2670	
関東間	単体	1.0間 L=1618 WY=1845	ポリカーボネート 熱線遮断ポリカ 防汚ポリカ	¥ 95,800	¥ 101,400	¥ 110,600	¥ 115,900	¥ 129,300	¥ 136,300	¥ 178,300	
		1.5間 L=2527 WY=2754	ポリカーボネート 熱線遮断ポリカ 防汚ポリカ	¥ 119,100	¥ 127,800	¥ 141,800	¥ 149,600	¥ 167,900	¥ 178,400	¥ 235,100	
		2.0間 L=3436 WY=3663	ポリカーボネート 熱線遮断ポリカ 防汚ポリカ	¥ 141,900	¥ 153,700	¥ 172,500	¥ 182,800	¥ 203,900	¥ 217,900	¥ 297,200	
		2.5間 L=4345 WY=4572	ポリカーボネート 熱線遮断ポリカ 防汚ポリカ	¥ 178,100	¥ 193,000	¥ 216,600	¥ 229,400	¥ 259,600	¥ 277,100	¥ 375,200	
		3.0間/単体 L=5254 WY=5481	ポリカーボネート 熱線遮断ポリカ 防汚ポリカ	¥ 241,700	¥ 259,700	¥ 288,100	¥ 303,400	¥ 320,100	¥ 341,100	¥ 464,000	
		3.0間/2連結 L=5254 WY=5481	ポリカーボネート 熱線遮断ポリカ 防汚ポリカ	¥ 220,500	¥ 238,500	¥ 266,900	¥ 282,200	¥ 318,900	¥ 339,900	¥ 450,800	
	2連結	3.5間 L=6163 WY=6390	ポリカーボネート 熱線遮断ポリカ 防汚ポリカ	¥ 243,300	¥ 264,400	¥ 297,600	¥ 315,400	¥ 354,900	¥ 379,400	¥ 512,900	
		4.0間 L=7072 WY=7299	ポリカーボネート 熱線遮断ポリカ 防汚ポリカ	¥ 266,100	¥ 290,300	¥ 328,300	¥ 348,600	¥ 390,900	¥ 418,900	¥ 575,000	
		3連結	4.5間 L=7981 WY=8208	ポリカーボネート 熱線遮断ポリカ 防汚ポリカ	¥ 321,900	¥ 349,200	¥ 392,000	¥ 414,800	¥ 469,900	¥ 501,400	¥ 666,500
			5.0間 L=8890 WY=9117	ポリカーボネート 熱線遮断ポリカ 防汚ポリカ	¥ 344,700	¥ 375,100	¥ 422,700	¥ 448,000	¥ 505,900	¥ 540,900	¥ 728,600
			5.0間 L=8890 WY=9117	ポリカーボネート 熱線遮断ポリカ 防汚ポリカ	¥ 352,700	¥ 387,100	¥ 436,700	¥ 464,000	¥ 523,900	¥ 561,900	¥ 750,600
		メーターモジュール	単体	1.0間 L=1800 WY=2027	ポリカーボネート 熱線遮断ポリカ 防汚ポリカ	¥ 104,000	¥ 110,200	¥ 120,000	¥ 125,700	¥ 142,900	¥ 150,300
1.5間 L=2800 WY=3027	ポリカーボネート 熱線遮断ポリカ 防汚ポリカ			¥ 126,500	¥ 136,100	¥ 151,000	¥ 159,400	¥ 182,400	¥ 193,500	¥ 260,500	
2.0間 L=3800 WY=4027	ポリカーボネート 熱線遮断ポリカ 防汚ポリカ			¥ 155,100	¥ 168,100	¥ 188,100	¥ 199,200	¥ 227,200	¥ 242,000	¥ 332,700	
2.5間/単体 L=4800 WY=5027	ポリカーボネート 熱線遮断ポリカ 防汚ポリカ			¥ 197,900	¥ 214,300	¥ 239,400	¥ 253,200	¥ 288,200	¥ 306,700	¥ 415,400	
2.5間/2連結 L=4800 WY=5027	ポリカーボネート 熱線遮断ポリカ 防汚ポリカ			¥ 212,800	¥ 229,200	¥ 254,300	¥ 268,100	¥ 308,400	¥ 326,900	¥ 431,600	
3.0間 L=5800 WY=6027	ポリカーボネート 熱線遮断ポリカ 防汚ポリカ			¥ 235,300	¥ 255,100	¥ 285,300	¥ 301,800	¥ 347,900	¥ 370,100	¥ 501,600	
2連結	3.5間 L=6800 WY=7027		ポリカーボネート 熱線遮断ポリカ 防汚ポリカ	¥ 263,900	¥ 287,100	¥ 322,400	¥ 341,600	¥ 392,700	¥ 418,600	¥ 573,800	
	4.0間 L=7800 WY=8027		ポリカーボネート 熱線遮断ポリカ 防汚ポリカ	¥ 292,500	¥ 319,100	¥ 359,500	¥ 381,400	¥ 437,500	¥ 467,100	¥ 646,000	
	3連結		4.5間 L=8800 WY=9027	ポリカーボネート 熱線遮断ポリカ 防汚ポリカ	¥ 344,100	¥ 374,100	¥ 419,600	¥ 444,200	¥ 513,400	¥ 546,700	¥ 742,700
			5.0間 L=9800 WY=10027	ポリカーボネート 熱線遮断ポリカ 防汚ポリカ	¥ 372,700	¥ 406,100	¥ 456,700	¥ 484,000	¥ 558,200	¥ 595,200	¥ 814,900
			5.0間 L=9800 WY=10027	ポリカーボネート 熱線遮断ポリカ 防汚ポリカ	¥ 381,700	¥ 418,100	¥ 467,700	¥ 502,000	¥ 579,200	¥ 621,200	¥ 842,900

注 ●関東間の間口サイズ3.0間とメーターモジュールの間口サイズ2.5間には、単体納まりと2連結納まりがあります。
単体納まりは柱2本、2連結納まりは柱3本使用します。 ●関東間の間口サイズ3.0間は連結できませんので、ご了承ください。

共通オプション	■吊下げ型調整式竿掛け				■吊下げ型調整式竿掛け (ワイドタイプ)				■吊下げ型上下可動式竿掛け		
	シフト	標準	ロー	調整範囲	シフト	標準	ロー	調整範囲	標準	調整範囲	調整範囲
	¥ 12,400	¥ 12,400	¥ 16,600	H= 375mm ~ 583mm	¥ 19,000	¥ 19,000	¥ 21,000	H= 375mm ~ 570mm	¥ 33,200	2本入	UC・KC SLC
	¥ 18,600	¥ 18,600	¥ 24,900	H= 575mm ~ 983mm	¥ 28,500	¥ 28,500	¥ 31,500	H= 575mm ~ 970mm			
	BR	BR	BR	H= 1075mm ~ 1983mm	BR	BR	BR	H= 1075mm ~ 1970mm			
	WH	WH	WH		WH	WH	WH				
	BKC	BKC	BKC		BKC	BKC	BKC				
	UC	UC	UC		UC	UC	UC				
	KC	KC	KC		KC	KC	KC				
	SLC	SLC	SLC		SLC	SLC	SLC				

(KC)と□は **受注生産品** 納期をご確認ください。

	出幅 D (mm)					
	10尺 2970	11尺 3270	12尺 3570	13尺 3870	14尺 4170	15尺 4470
	¥ 193,500	¥ 269,900	¥ 271,000	¥ 295,100	¥ 308,300	¥ 309,100
	¥ 199,500	¥ 278,300	¥ 279,400	¥ 305,500	¥ 318,300	¥ 319,500
	¥ 257,900	¥ 376,600	¥ 378,300	¥ 416,600	¥ 436,400	¥ 437,600
	¥ 266,900	¥ 389,200	¥ 390,900	¥ 432,200	¥ 451,400	¥ 453,200
	¥ 327,600	¥ 474,100	¥ 476,400	¥ 528,900	¥ 555,300	¥ 556,900
	¥ 339,600	¥ 490,900	¥ 493,200	¥ 549,700	¥ 575,300	¥ 577,700
	¥ 413,200	¥ 588,400	¥ 591,300	¥ 658,000	¥ 691,000	¥ 693,000
	¥ 428,200	¥ 609,400	¥ 612,300	¥ 684,000	¥ 716,000	¥ 719,000
	¥ 509,600	¥ 713,800	¥ 717,300	¥ 798,200	¥ 837,800	¥ 840,200
	¥ 527,600	¥ 739,000	¥ 742,500	¥ 829,400	¥ 867,800	¥ 871,400
	¥ 496,400	¥ 727,500	¥ 731,000	¥ 811,900	¥ 851,500	¥ 853,900
	¥ 514,400	¥ 752,700	¥ 756,200	¥ 843,100	¥ 881,500	¥ 885,100
	¥ 566,100	¥ 825,000	¥ 829,100	¥ 924,200	¥ 970,400	¥ 973,200
	¥ 587,100	¥ 854,400	¥ 858,500	¥ 960,600	¥ 1,005,400	¥ 1,009,600
	¥ 635,800	¥ 922,500	¥ 927,200	¥ 1,036,500	¥ 1,089,300	¥ 1,092,500
	¥ 659,800	¥ 956,100	¥ 960,800	¥ 1,078,100	¥ 1,129,300	¥ 1,134,100
	¥ 734,900	¥ 1,078,400	¥ 1,083,700	¥ 1,207,200	¥ 1,266,600	¥ 1,270,200
	¥ 761,900	¥ 1,116,200	¥ 1,121,500	¥ 1,254,000	¥ 1,311,600	¥ 1,317,000
	¥ 804,600	¥ 1,175,900	¥ 1,181,800	¥ 1,319,500	¥ 1,385,500	¥ 1,389,500
	¥ 834,600	¥ 1,217,900	¥ 1,223,800	¥ 1,371,500	¥ 1,435,500	¥ 1,441,500
	¥ 203,700	¥ 289,900	¥ 299,000	¥ 316,300	¥ 331,500	¥ 336,700
	¥ 210,500	¥ 307,900	¥ 309,000	¥ 334,700	¥ 347,500	¥ 348,300
	¥ 280,300	¥ 412,400	¥ 426,100	¥ 454,200	¥ 477,000	¥ 484,800
	¥ 290,500	¥ 439,400	¥ 441,100	¥ 481,800	¥ 501,000	¥ 502,200
	¥ 359,100	¥ 522,100	¥ 540,400	¥ 579,300	¥ 609,700	¥ 620,100
	¥ 372,700	¥ 558,100	¥ 560,400	¥ 616,100	¥ 641,700	¥ 643,300
	¥ 448,400	¥ 648,400	¥ 671,300	¥ 721,000	¥ 759,000	¥ 772,000
	¥ 465,400	¥ 693,400	¥ 696,300	¥ 767,000	¥ 799,000	¥ 801,000
	¥ 464,600	¥ 676,600	¥ 699,500	¥ 749,200	¥ 787,200	¥ 800,200
	¥ 481,600	¥ 721,600	¥ 724,500	¥ 795,200	¥ 827,200	¥ 829,200
	¥ 541,200	¥ 799,100	¥ 826,600	¥ 887,100	¥ 932,700	¥ 948,300
	¥ 561,600	¥ 853,100	¥ 856,600	¥ 942,300	¥ 980,700	¥ 983,100
	¥ 620,000	¥ 908,800	¥ 940,900	¥ 1,012,200	¥ 1,065,400	¥ 1,083,600
	¥ 643,800	¥ 971,800	¥ 975,900	¥ 1,076,600	¥ 1,121,400	¥ 1,124,200
	¥ 698,800	¥ 1,018,500	¥ 1,055,200	¥ 1,137,300	¥ 1,198,100	¥ 1,218,900
	¥ 726,000	¥ 1,090,500	¥ 1,095,200	¥ 1,210,900	¥ 1,262,100	¥ 1,265,300
	¥ 802,100	¥ 1,185,800	¥ 1,227,100	¥ 1,320,000	¥ 1,388,400	¥ 1,411,800
	¥ 832,700	¥ 1,266,800	¥ 1,272,100	¥ 1,402,800	¥ 1,460,400	¥ 1,464,000
	¥ 880,900	¥ 1,295,500	¥ 1,341,400	¥ 1,445,100	¥ 1,521,100	¥ 1,547,100
	¥ 914,900	¥ 1,385,500	¥ 1,391,400	¥ 1,537,100	¥ 1,601,100	¥ 1,605,100

■テラス柱取付け型竿掛け

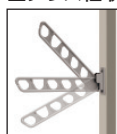

¥ 17,300 2本入 WH・BKUC

■壁直付け型収納式竿掛け



標準 ¥ 13,400 2本入 WH・BKUC
ロング ¥ 22,800 2本入

■壁直付け型たて収納式竿掛け



標準 ¥ 16,000 2本入 WH・BKUC
ロング ¥ 25,100 2本入

■布団干しバー取付部品セット



¥ 13,700 2個 BR・WH・BKUC・KC・SLC

商品の色調は印刷の性質上、
実物と多少異なる場合があります。

ウォール
カタログ

セット価格表
28

納まり図
68

屋根パネル寸法
1134

価格表1
(別冊)

見積りシステム
対応

三協アルミ

33

レボリューA

TR2UA型
600タイプ

2・3階

R型

出幅移動
納まり

商品色	ブロンズ (BR)	ホワイト (WH)	ダークブロンズ (BK)	アーイングレー (UC)	ブラック (KC)	サンシルバー (SLC)
パネル色	ブラックスモーク (BR)	ブルースモーク (AO)	かすみ (SI)	かすみ (SI)	クリア (CL)	
	ポリカーボネート板	ポリカーボネート板 (かすみ)	熱線遮断ポリカ板 (かすみ)	熱線遮断ポリカ板 (かすみ)	防汚ポリカ板	

■スリム柱加算表

柱	スリム柱
単体	+¥16,600

注 ●スリム柱は単体のみの対応です。

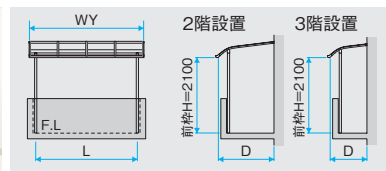
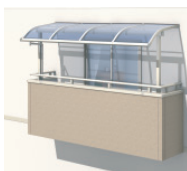

見積りシステム対応



●耐風圧強度：風速36m/s相当
※耐風圧強度の数値は目安であり、商品保証値ではありません。
●耐積雪量：20cm相当
※耐積雪量：比重0.3にて算出

セット価格表

(KC)は受注生産品 納期をご確認ください。

間型	タイプ	設置階	間口・姿図 L・WY (mm)	屋根パネル	2階設置					3階設置		
					出幅 D (mm)					3R 870	4R 1170	
					3R 870	4R 1170	5R 1470	6R 1770	7R 2070	3R 870	4R 1170	
関東間	単体	1.0間	L=1618 WY=1845	ポリカーボネート	¥100,400	¥107,600	¥115,300	¥121,700	¥137,400	¥100,400	¥107,600	
				熱線遮断ポリカ 防汚ポリカ	¥102,000	¥110,000	¥118,300	¥125,700	¥141,000	¥102,000	¥110,000	
			1.5間	L=2527 WY=2754	ポリカーボネート	¥125,800	¥136,100	¥147,900	¥157,700	¥179,500	¥125,800	¥136,100
					熱線遮断ポリカ 防汚ポリカ	¥128,200	¥139,700	¥152,400	¥163,700	¥184,900	¥128,200	¥139,700
	2.0間	L=3436 WY=3663	ポリカーボネート	¥151,200	¥164,600	¥180,500	¥193,700	¥219,500	¥151,200	¥164,600		
			熱線遮断ポリカ 防汚ポリカ	¥154,400	¥169,400	¥186,500	¥201,700	¥226,700	¥154,400	¥169,400		
	2.5間/単体	L=4345 WY=4572	ポリカーボネート	¥188,900	¥205,400	¥225,400	¥242,000	¥278,100	¥188,900	¥205,400		
			熱線遮断ポリカ 防汚ポリカ	¥192,900	¥211,400	¥232,900	¥252,000	¥287,100	¥192,900	¥211,400		
	2連結	2.5間/2連結	L=4345 WY=4572	ポリカーボネート	¥209,100	¥225,600	¥245,600	¥262,200	¥299,900	¥209,100	¥225,600	
				熱線遮断ポリカ 防汚ポリカ	¥213,100	¥231,600	¥253,100	¥272,200	¥308,900	¥213,100	¥231,600	
				ポリカーボネート	¥234,500	¥254,100	¥278,200	¥298,200	¥342,000	¥234,500	¥254,100	
				熱線遮断ポリカ 防汚ポリカ	¥239,300	¥261,300	¥287,200	¥310,200	¥352,800	¥239,300	¥261,300	
3.5間	L=6163 WY=6390	ポリカーボネート	¥259,900	¥282,600	¥310,800	¥334,200	¥382,000	¥259,900	¥282,600			
		熱線遮断ポリカ 防汚ポリカ	¥265,500	¥291,000	¥321,300	¥348,200	¥394,600	¥265,500	¥291,000			
4.0間	L=7072 WY=7299	ポリカーボネート	¥285,300	¥311,100	¥343,400	¥370,200	¥422,000	¥285,300	¥311,100			
		熱線遮断ポリカ 防汚ポリカ	¥291,700	¥320,700	¥355,400	¥386,200	¥436,400	¥291,700	¥320,700			
3連結	4.5間	L=7981 WY=8208	ポリカーボネート	¥343,200	¥372,100	¥408,500	¥438,700	¥504,500	—	—		
			熱線遮断ポリカ 防汚ポリカ	¥350,400	¥382,900	¥422,000	¥456,700	¥520,700	—	—		
5.0間	L=8890 WY=9117	ポリカーボネート	¥368,600	¥400,600	¥441,100	¥474,700	¥544,500	—	—			
		熱線遮断ポリカ 防汚ポリカ	¥376,600	¥412,600	¥456,100	¥494,700	¥562,500	—	—			
メーターモジュール	単体	1.0間	L=1800 WY=2027	ポリカーボネート	¥107,700	¥115,500	¥125,400	¥132,000	¥150,100	¥107,700	¥115,500	
				熱線遮断ポリカ 防汚ポリカ	¥109,700	¥117,900	¥128,600	¥135,600	¥154,300	¥109,700	¥117,900	
		1.5間	L=2800 WY=3027	ポリカーボネート	¥132,800	¥144,000	¥159,100	¥169,200	¥193,600	¥132,800	¥144,000	
				熱線遮断ポリカ 防汚ポリカ	¥135,800	¥147,600	¥163,900	¥174,600	¥199,900	¥135,800	¥147,600	
	2.0間	L=3800 WY=4027	ポリカーボネート	¥161,900	¥176,500	¥196,800	¥210,400	¥240,300	¥161,900	¥176,500		
			熱線遮断ポリカ 防汚ポリカ	¥165,900	¥181,300	¥203,200	¥217,600	¥248,700	¥165,900	¥181,300		
	2.5間/単体	L=4800 WY=5027	ポリカーボネート	¥204,000	¥222,000	¥247,500	¥264,600	¥302,000	¥204,000	¥222,000		
			熱線遮断ポリカ 防汚ポリカ	¥209,000	¥228,000	¥255,500	¥273,600	¥312,500	¥209,000	¥228,000		
	2連結	2.5間/2連結	L=4800 WY=5027	ポリカーボネート	¥223,400	¥241,400	¥266,900	¥284,000	¥326,700	¥223,400	¥241,400	
				熱線遮断ポリカ 防汚ポリカ	¥228,400	¥247,400	¥274,900	¥293,000	¥337,200	¥228,400	¥247,400	
				ポリカーボネート	¥248,500	¥269,900	¥300,600	¥321,200	¥370,200	¥248,500	¥269,900	
				熱線遮断ポリカ 防汚ポリカ	¥254,500	¥277,100	¥310,200	¥332,000	¥382,800	¥254,500	¥277,100	
3.5間	L=6800 WY=7027	ポリカーボネート	¥277,600	¥302,400	¥338,300	¥362,400	¥416,900	¥277,600	¥302,400			
		熱線遮断ポリカ 防汚ポリカ	¥284,600	¥310,800	¥349,500	¥375,000	¥431,600	¥284,600	¥310,800			
4.0間	L=7800 WY=8027	ポリカーボネート	¥306,700	¥334,900	¥376,000	¥403,600	¥463,600	¥306,700	¥334,900			
		熱線遮断ポリカ 防汚ポリカ	¥314,700	¥344,500	¥388,800	¥418,000	¥480,400	¥314,700	¥344,500			
3連結	4.5間	L=8800 WY=9027	ポリカーボネート	¥364,200	¥395,800	¥442,100	¥473,200	¥546,800	—	—		
			熱線遮断ポリカ 防汚ポリカ	¥373,200	¥406,600	¥456,500	¥489,400	¥565,700	—	—		
5.0間	L=9800 WY=10027	ポリカーボネート	¥393,300	¥428,300	¥479,800	¥514,400	¥593,500	—	—			
		熱線遮断ポリカ 防汚ポリカ	¥403,300	¥440,300	¥495,800	¥532,400	¥614,500	—	—			

注 ●間口サイズ2.5間には単体納まりと2連結納まりがあります。単体納まりは柱2本、2連結納まりは柱3本使用します。
●上記価格は直付け柱取り付け金具TRJ-2(1)を含んでおります。●3階設置は最大2連結までです。

共通オプション

吊下げ型調整式竿掛け	シート	¥12,400	2本入	H=375mm	BR
	標準	¥18,600	3本入	~583mm	WH
	標準	¥12,400	2本入	H=575mm	UC
	標準	¥18,600	3本入	~983mm	BKC
	ロング	¥16,600	2本入	H=1075mm	UC
	ロング	¥24,900	3本入	~1983mm	KC
					SLC

吊下げ型調整式竿掛け(ワイドタイプ)	シート	¥19,000	2本入	H=375mm	BR
	標準	¥28,500	3本入	~570mm	WH
	標準	¥19,000	2本入	H=575mm	BKC
	標準	¥28,500	3本入	~970mm	UC
	ロング	¥21,000	2本入	H=1075mm	KC
	ロング	¥31,500	3本入	~1970mm	SLC

吊下げ型上下可動式竿掛け	シート	¥33,200	2本入	UC・KC	SLC
--------------	-----	---------	-----	-------	-----

吊下げ型上下可動式竿掛け	シート	¥33,200	2本入	UC・KC	SLC
--------------	-----	---------	-----	-------	-----

吊下げ型上下可動式竿掛け	シート	¥33,200	2本入	UC・KC	SLC
--------------	-----	---------	-----	-------	-----



商品色	ブロンズ (BR)	ホワイト (WH)	ダークブロンズ (BK)	アーレングレー (UC)	ブラック (KC) NEW	サンシルバー (SLC)
パネル色	ブラックスモーク (BR)	ブルースモーク (AO)	かすみ (SI)	かすみ (SI)	クリア (CL)	
	ポリカーボネート板	ポリカーボネート板 (かすみ)	熱線遮断ポリカ (かすみ)	熱線遮断ポリカ (かすみ)	防汚ポリカ板	

■スリム柱加算表

柱	スリム柱
単体	¥16,600

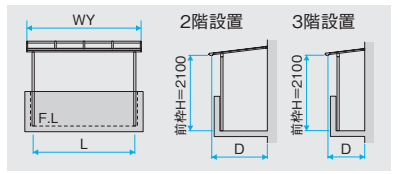
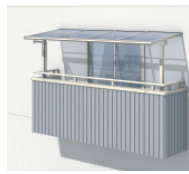

36m/s + 20cm

- 耐風圧強度：風速36m/s相当
※耐風圧強度の数値は目安であり、商品保証値ではありません。
- 耐積雪量：2.0cm相当
※耐積雪量：比重0.3にて算出

注 ●スリム柱は単体のみの対応です。

セット価格表

(KC)は **受注生産品** 納期をご確認ください。

間型	タイプ	設置階		2階設置					3階設置	
		間口・姿図 L・WY (mm)	屋根パネル	出幅 D (mm)					3R 870	4R 1170
				3R 870	4R 1170	5R 1470	6R 1770	7R 2070		
関東間	単体	1.0間	ポリカーボネート 熱線遮断ポリカ 防汚ポリカ	¥ 96,100	¥ 101,700	¥ 110,900	¥ 116,200	¥ 129,600	¥ 96,100	¥ 101,700
		1.5間	ポリカーボネート 熱線遮断ポリカ 防汚ポリカ	¥ 119,400	¥ 128,100	¥ 142,100	¥ 149,900	¥ 168,200	¥ 119,400	¥ 128,100
		2.0間	ポリカーボネート 熱線遮断ポリカ 防汚ポリカ	¥ 142,200	¥ 154,000	¥ 172,800	¥ 183,100	¥ 204,200	¥ 142,200	¥ 154,000
		2.5間/単体	ポリカーボネート 熱線遮断ポリカ 防汚ポリカ	¥ 178,400	¥ 193,300	¥ 216,900	¥ 229,700	¥ 259,900	¥ 178,400	¥ 193,300
	2連結	2.5間/2連結	ポリカーボネート 熱線遮断ポリカ 防汚ポリカ	¥ 199,000	¥ 213,900	¥ 237,500	¥ 250,300	¥ 282,100	¥ 199,000	¥ 213,900
		3.0間	ポリカーボネート 熱線遮断ポリカ 防汚ポリカ	¥ 222,300	¥ 240,300	¥ 268,700	¥ 284,000	¥ 320,700	¥ 222,300	¥ 240,300
		3.5間	ポリカーボネート 熱線遮断ポリカ 防汚ポリカ	¥ 245,100	¥ 266,200	¥ 299,400	¥ 317,200	¥ 356,700	¥ 245,100	¥ 266,200
		4.0間	ポリカーボネート 熱線遮断ポリカ 防汚ポリカ	¥ 267,900	¥ 292,100	¥ 330,100	¥ 350,400	¥ 392,700	¥ 267,900	¥ 292,100
	3連結	4.5間	ポリカーボネート 熱線遮断ポリカ 防汚ポリカ	¥ 325,200	¥ 352,500	¥ 395,300	¥ 418,100	¥ 473,200	—	—
		5.0間	ポリカーボネート 熱線遮断ポリカ 防汚ポリカ	¥ 348,000	¥ 378,400	¥ 426,000	¥ 451,300	¥ 509,200	—	—
		1.0間	ポリカーボネート 熱線遮断ポリカ 防汚ポリカ	¥ 104,300	¥ 110,500	¥ 120,300	¥ 126,000	¥ 143,200	¥ 104,300	¥ 110,500
		1.5間	ポリカーボネート 熱線遮断ポリカ 防汚ポリカ	¥ 126,800	¥ 136,400	¥ 151,300	¥ 159,700	¥ 182,700	¥ 126,800	¥ 136,400
メーターモジュール	単体	2.0間	ポリカーボネート 熱線遮断ポリカ 防汚ポリカ	¥ 155,400	¥ 168,400	¥ 188,400	¥ 199,500	¥ 227,500	¥ 155,400	¥ 168,400
		2.5間/単体	ポリカーボネート 熱線遮断ポリカ 防汚ポリカ	¥ 198,200	¥ 214,600	¥ 239,700	¥ 253,500	¥ 288,500	¥ 198,200	¥ 214,600
		2.5間/2連結	ポリカーボネート 熱線遮断ポリカ 防汚ポリカ	¥ 214,600	¥ 231,000	¥ 256,100	¥ 269,900	¥ 310,200	¥ 214,600	¥ 231,000
		3.0間	ポリカーボネート 熱線遮断ポリカ 防汚ポリカ	¥ 237,100	¥ 256,900	¥ 287,100	¥ 303,600	¥ 349,700	¥ 237,100	¥ 256,900
	2連結	3.5間	ポリカーボネート 熱線遮断ポリカ 防汚ポリカ	¥ 265,700	¥ 288,900	¥ 324,200	¥ 343,400	¥ 394,500	¥ 265,700	¥ 288,900
		4.0間	ポリカーボネート 熱線遮断ポリカ 防汚ポリカ	¥ 294,300	¥ 320,900	¥ 361,300	¥ 383,200	¥ 439,300	¥ 294,300	¥ 320,900
		4.5間	ポリカーボネート 熱線遮断ポリカ 防汚ポリカ	¥ 347,400	¥ 377,400	¥ 422,900	¥ 447,500	¥ 516,700	—	—
		5.0間	ポリカーボネート 熱線遮断ポリカ 防汚ポリカ	¥ 376,000	¥ 409,400	¥ 460,000	¥ 487,300	¥ 561,500	—	—
	3連結	5.0間	ポリカーボネート 熱線遮断ポリカ 防汚ポリカ	¥ 385,000	¥ 421,400	¥ 471,000	¥ 505,300	¥ 582,500	—	—

注 ●間口サイズ2.5間には単体納まりと2連結納まりがあります。単体納まりは柱2本、2連結納まりは柱3本使用します。
●上記価格は直付け柱取り付け金具TRJ-2(1)を含んでおります。 ●3階設置は最大2連結までです。

■テラス柱取付け型竿掛け

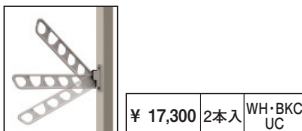

■壁直付け型収納式竿掛け



■壁直付け型た収納式竿掛け



レボリューA

TRBA型
600タイプ

1・2階

R型

柱なし式

商品色	ブロンズ (BR)	ホワイト (WH)	ダークブロンズ (BK)	アーバングレー (UC)	ブラック (KC) NEW	サンシルバー (SLC)
パネル色	ブラックスモーク (BR)	ブルースモーク (AO)	かすみ (SI)	かすみ (SI)	クリア (CL)	
	ポリカーボネート板	ポリカーボネート板 (かすみ調)	熱線遮断ポリカ板 (かすみ調)	熱線遮断ポリカ板 (かすみ調)	防汚ポリカ板	

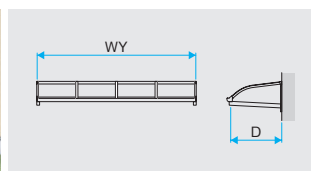
見知りシステム
対応

- 耐風圧強度：風速36m/s相当
※耐風圧強度の数値は目安であり、商品保証値ではありません。
- 耐積雪量：20cm相当
※耐積雪量：比重0.3にて算出

セット価格表

(KC)は **受注生産品** 納期をご確認ください。

タイプ	間口・姿図 W・WY (mm)	屋根パネル	閑 東 間			メーターモジュール		
			出幅 D (mm)					
			2尺 670	3尺 870	4尺 1170	2尺 670	3尺 870	4尺 1170
単 体	0.5間 [W=909 WY=936] (W=1000 WY=1027)	ポリカーボネート 熱線遮断ポリカ 防汚ポリカ	¥ 97,300	¥ 104,400	¥ 111,200	¥ 98,400	¥ 105,700	¥ 112,800
	1.0間 [W=1818 WY=1845] (W=2000 WY=2027)	ポリカーボネート 熱線遮断ポリカ 防汚ポリカ	¥ 117,900	¥ 129,000	¥ 138,900	¥ 122,000	¥ 133,500	¥ 144,000
	1.5間 [W=2727 WY=2754] (W=3000 WY=3027)	ポリカーボネート 熱線遮断ポリカ 防汚ポリカ	¥ 134,000	¥ 149,100	¥ 162,100	¥ 139,200	¥ 154,900	¥ 168,800
	2.0間 [W=3636 WY=3663] (W=4000 WY=4027)	ポリカーボネート 熱線遮断ポリカ 防汚ポリカ	¥ 149,900	¥ 169,000	¥ 185,100	¥ 156,700	¥ 176,600	¥ 193,900
	2.5間/単体 [W=4545 WY=4572] (W=5000 WY=5027)	ポリカーボネート 熱線遮断ポリカ 防汚ポリカ	¥ 191,500	¥ 214,600	¥ 233,800	¥ 206,500	¥ 230,600	¥ 251,300
2 連 結	2.5間/2連結 [W=4545 WY=4572] (W=5000 WY=5027)	ポリカーボネート 熱線遮断ポリカ 防汚ポリカ	¥ 245,900	¥ 270,100	¥ 290,300	¥ 255,200	¥ 280,400	¥ 302,100
	3.0間 [W=5454 WY=5481] (W=6000 WY=6027)	ポリカーボネート 熱線遮断ポリカ 防汚ポリカ	¥ 262,000	¥ 290,200	¥ 313,500	¥ 272,400	¥ 301,800	¥ 326,900
	3.5間 [W=6363 WY=6390] (W=7000 WY=7027)	ポリカーボネート 熱線遮断ポリカ 防汚ポリカ	¥ 277,900	¥ 310,100	¥ 336,500	¥ 289,900	¥ 323,500	¥ 352,000
	4.0間 [W=7272 WY=7299] (W=8000 WY=8027)	ポリカーボネート 熱線遮断ポリカ 防汚ポリカ	¥ 293,800	¥ 330,000	¥ 359,500	¥ 307,400	¥ 345,200	¥ 377,100
	4.5間 [W=8181 WY=8208] (W=9000 WY=9027)	ポリカーボネート 熱線遮断ポリカ 防汚ポリカ	¥ 390,000	¥ 431,300	¥ 464,900	¥ 405,600	¥ 448,700	¥ 485,000
3 連 結	5.0間 [W=9090 WY=9117] (W=10000 WY=10027)	ポリカーボネート 熱線遮断ポリカ 防汚ポリカ	¥ 405,900	¥ 451,200	¥ 487,900	¥ 423,100	¥ 470,400	¥ 510,100
	5.0間 [W=9090 WY=9117] (W=10000 WY=10027)	ポリカーボネート 熱線遮断ポリカ 防汚ポリカ	¥ 412,900	¥ 459,200	¥ 499,900	¥ 430,100	¥ 480,400	¥ 522,100

- 注 ●間口寸法の【 】は、閑東間、〈 〉は、メーターモジュールの間口寸法です。
●間口サイズ2.5間には、単体納まりと2連結納まりがあります。
●柱なし式は最大3連結までです。

■吊下げ型調整式竿掛け



シート	¥ 12,400	2本入	H= 375mm	調整 範囲	BR WH UC KC SLC
標準	¥ 18,600	3本入	~ 583mm		
ロング	¥ 12,400	2本入	H= 575mm	調整 範囲	H=1075mm ~1983mm
標準	¥ 18,600	3本入	~ 983mm		
ロング	¥ 16,600	2本入			
標準	¥ 24,900	3本入			

■吊下げ型上下可動式竿掛け



標準	¥ 33,200	2本入	UC・KC SLC
----	----------	-----	--------------

■壁直付け型収納式竿掛け

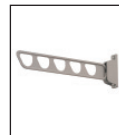

標準	¥ 13,400	2本入	WH・BK UC
ロング	¥ 22,800	2本入	

- 注 ●出幅2尺タイプには取り付けできません。

商品色	ブロンズ (BR)	ホワイト (WH)	ダークブロンズ (BKC)	アーバングレー (UC)	ブラック (KC) NEW	サンシルバー (SLC)
パネル色	フランスモーク (BR)	ブルースモーク (AO)	かすみ (SI)	かすみ (SI)	クリア (CL)	
	ポリカーボネート板	ポリカーボネート板 (かすみ調)	熱線遮断ポリカ板 (かすみ調)	熱線遮断ポリカ板 (かすみ調)	防汚ポリカ板	

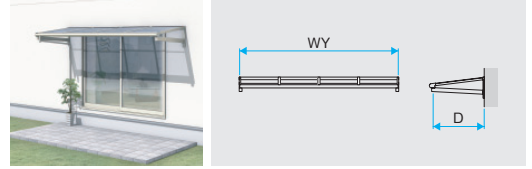

●耐風圧強度：風速36m/s相当
※耐風圧強度の数値は目安であり、商品保証値ではありません。
●耐積雪量：20cm相当
※耐積雪量：比重0.3にて算出

セット価格表

(KC)は **受注生産品** 納期をご確認ください。

タイプ	間口・姿図 W・WY (mm)	屋根パネル	関東間			メーターモジュール		
			出幅 D (mm)					
			2尺 670	3尺 870	4尺 1170	2尺 670	3尺 870	4尺 1170
単体	0.5間 [W=909 WY=936] (W=1000 WY=1027)	ポリカーボネート 熱線遮断ポリカ 防汚ポリカ	¥ 90,000 ¥ 90,400	¥ 96,900 ¥ 97,700	¥ 102,100 ¥ 103,300	¥ 91,400 ¥ 92,100	¥ 98,400 ¥ 99,300	¥ 103,900 ¥ 105,100
	1.0間 [W=1818 WY=1845] (W=2000 WY=2027)	ポリカーボネート 熱線遮断ポリカ 防汚ポリカ	¥ 115,500 ¥ 116,300	¥ 126,400 ¥ 128,000	¥ 134,600 ¥ 137,000	¥ 119,300 ¥ 120,700	¥ 130,400 ¥ 132,200	¥ 139,200 ¥ 141,600
	1.5間 [W=2727 WY=2754] (W=3000 WY=3027)	ポリカーボネート 熱線遮断ポリカ 防汚ポリカ	¥ 128,400 ¥ 129,600	¥ 143,300 ¥ 145,700	¥ 154,500 ¥ 158,100	¥ 133,200 ¥ 135,300	¥ 148,400 ¥ 151,100	¥ 160,500 ¥ 164,100
	2.0間 [W=3636 WY=3663] (W=4000 WY=4027)	ポリカーボネート 熱線遮断ポリカ 防汚ポリカ	¥ 144,300 ¥ 145,900	¥ 163,200 ¥ 166,400	¥ 177,400 ¥ 182,200	¥ 150,800 ¥ 153,600	¥ 170,100 ¥ 173,700	¥ 185,500 ¥ 190,300
	2.5間/単体 [W=4545 WY=4572] (W=5000 WY=5027)	ポリカーボネート 熱線遮断ポリカ 防汚ポリカ	¥ 182,100 ¥ 184,100	¥ 205,100 ¥ 209,100	¥ 222,200 ¥ 228,200	¥ 191,400 ¥ 194,900	¥ 214,900 ¥ 219,400	¥ 233,500 ¥ 239,500
2連結	2.5間/2連結 [W=4545 WY=4572] (W=5000 WY=5027)	ポリカーボネート 熱線遮断ポリカ 防汚ポリカ	¥ 239,400 ¥ 241,400	¥ 263,400 ¥ 267,400	¥ 281,600 ¥ 287,600	¥ 248,000 ¥ 251,500	¥ 272,500 ¥ 277,000	¥ 292,200 ¥ 298,200
	3.0間 [W=5454 WY=5481] (W=6000 WY=6027)	ポリカーボネート 熱線遮断ポリカ 防汚ポリカ	¥ 252,300 ¥ 254,700	¥ 280,300 ¥ 285,100	¥ 301,500 ¥ 308,700	¥ 261,900 ¥ 266,100	¥ 290,500 ¥ 295,900	¥ 313,500 ¥ 320,700
	3.5間 [W=6363 WY=6390] (W=7000 WY=7027)	ポリカーボネート 熱線遮断ポリカ 防汚ポリカ	¥ 268,200 ¥ 271,000	¥ 300,200 ¥ 305,800	¥ 324,400 ¥ 332,800	¥ 279,500 ¥ 284,400	¥ 312,200 ¥ 318,500	¥ 338,500 ¥ 346,900
	4.0間 [W=7272 WY=7299] (W=8000 WY=8027)	ポリカーボネート 熱線遮断ポリカ 防汚ポリカ	¥ 284,100 ¥ 287,300	¥ 320,100 ¥ 326,500	¥ 347,300 ¥ 356,900	¥ 297,100 ¥ 302,700	¥ 333,900 ¥ 341,100	¥ 363,500 ¥ 373,100
3連結	4.5間 [W=8181 WY=8208] (W=9000 WY=9027)	ポリカーボネート 熱線遮断ポリカ 防汚ポリカ	¥ 376,200 ¥ 379,800	¥ 417,300 ¥ 424,500	¥ 448,500 ¥ 459,300	¥ 390,600 ¥ 396,900	¥ 432,600 ¥ 440,700	¥ 466,500 ¥ 477,300
	5.0間 [W=9090 WY=9117] (W=10000 WY=10027)	ポリカーボネート 熱線遮断ポリカ 防汚ポリカ	¥ 392,100 ¥ 396,100	¥ 437,200 ¥ 445,200	¥ 471,400 ¥ 483,400	¥ 408,200 ¥ 415,200	¥ 454,300 ¥ 463,300	¥ 491,500 ¥ 503,500

注 ●間口寸法の【 】は、関東間、〈 〉は、メーターモジュールの間口寸法です。
●間口サイズ2.5間には、単体納まりと2連結納まりがあります。
●柱なし式は最大3連結までです。

■壁直付け型たて収納式竿掛け



標準 ¥ 16,000 2本入 WH・BKC
ロング ¥ 25,100 2本入 UC