

# ファサードエクステリア M.グローリア

もっと外で過ごしたくなる。  
内と外を感じさせない  
自由空間を創造。

「M.グローリア」はフレーム、スクリーン、ルーフを組み合わせ快適な庭空間を創造するアイテムです。取り付けただけで終わりではなく、家族構成の変化や使用目的の変更に合わせて必要なものを付け足し施工できるフレキシビリティが魅力です。

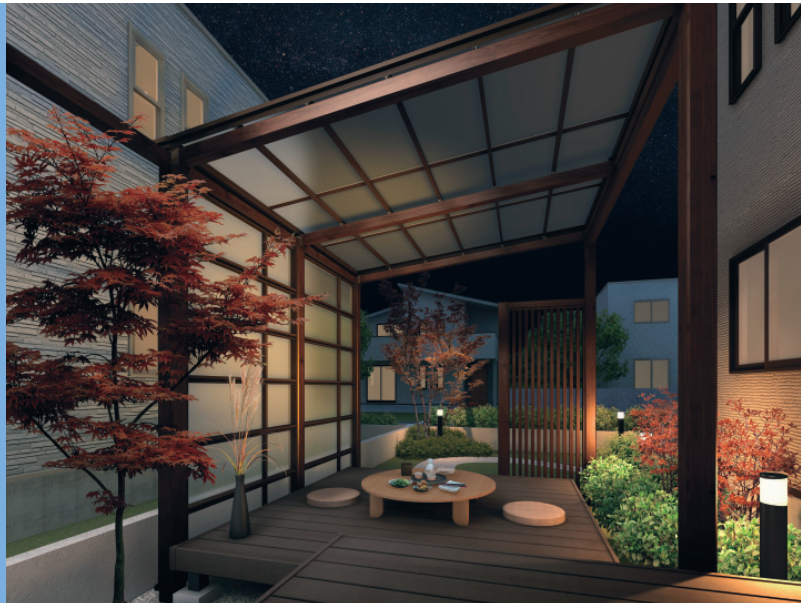

ファサードエクステリア

アルミス

マテリアル

フィオーレ

M・グローリア

## DESIGN & DISPLAY

日本美につながる比率と構図。

日本の建築や彫刻、生花など、人工的な「対称形」ではなく、自然に近い「非対称形」に美しさを見いだしてきました。美しく、なぜか心やすらぐデザインの秘密は、昔から培った日本美にあります。

Design  
デザイン



ディスプレイする。空間を彩る棚。

スクリーンの枠は、すでに小物が置けるディスプレイ棚（奥行65mm）なので、小ぶりのコーヒーカップなどを置くことができます。

Display  
飾る



小物や植木鉢を置くことができる飾り棚も用意しています。

## COLOR

さまざまな住宅スタイルに調和するカラーバリエーションを用意しています。

形材タイプ



サンシルバー SLC



アーバングレー UC



ダークブロンズ BD

木調タイプ



トラッドパイン TP



オレンジチェリー JC



ビターグレイ HG

伝統技法「浮造り調」を再現した木調色を設定。

浮造り（うづくり）とは、木の表面を繊細に磨きあげ、木材の年輪を浮き立たせる日本古来の木工技法です。木目の凹凸が強調され、光の加減で表情を変えます。この浮き上がった木肌の絶妙な凹凸をリアルに再現しました。

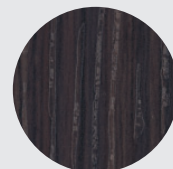

対応色：  
ビターグレイ (HG)

POINT

光と風で、居心地のよい空間を演出。

■採光タイプ

風が通る構造と光を柔らかく通すパネル素材で自然の持つ心地よさを庭に採り入れることができます。

Sunlight & Wind

光と風

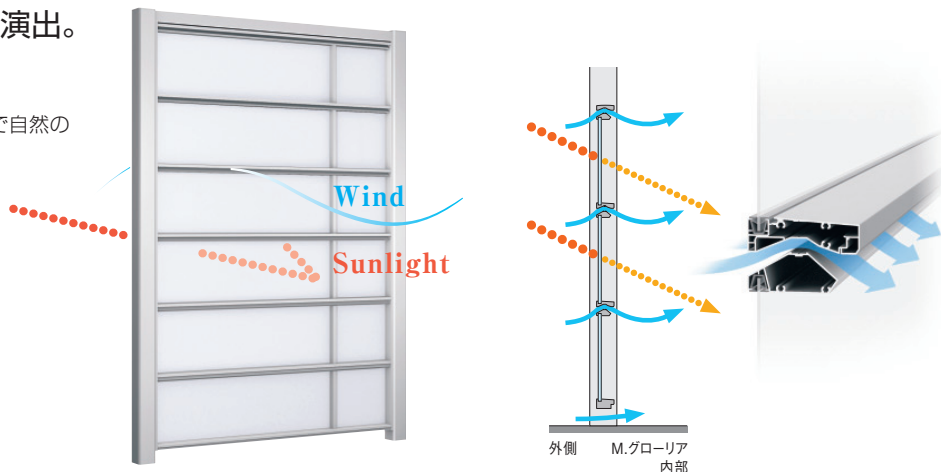

格子を選ぶ。見せる・隠すを演出する。

■角度格子タイプの場合

格子の形に角度を付け、断面が平行四辺形になっている角度格子は、いちばん見られたくない正面からの視線を抑えることができます。もちろん、風もスムーズに通します。

Angle

角度



光と風を通す住まいの知恵。

■らんま

平安時代の絵巻物にも見られる欄間。天井板から鴨居の間の空間のことで、採光や換気のために格子などがはめられていました。この日本家屋ならではの知恵とテイストを、'M.グローリア'が再現。しっとりと落ち着く空間ができあがります。



組み合わせ例：1型+9型

清々しく情緒のある室礼。

■すだれ戸

簾をはめ込んだ簾戸は、別名'夏障子'。6月になると障子から簾戸へ。風を通し、涼しさを感じさせながら、外から中が見えない効果もあります。季節と空間を清々しくしてきた日本の室礼が、'M.グローリア'のたて格子に息づいています。



組み合わせ例：8型+8型

Japanese style

和風

商品の色調は印刷の性質上、実物と多少異なる場合があります。





スタイリッシュなフレーム×たて格子の演出で  
住まいの印象をイメージチェンジ。

シンプルだったファサードが、ダイナミックなフレーム使いとダークな木調色のたて格子で風格漂う空間に変身。住まい全体の印象をグレードアップさせています。庭の手前に設置したフレームはゲート風の仕切りで奥行きが生まれ、落ち着きのある庭空間を演出しています。







住まいとのコントラストも美しい木調色のアクセント。  
ファサード空間を鮮やかに演出。

アプローチ、カースペース、さらには前庭空間を迫力のある太桁フレームで結びトータルにコーディネート。木調色がアクセントとなり、ハイセンスな空間を演出しています。角度格子に合わせた直線部のデザイン格子のピッチ統一など、細部にこだわりがうかがえます。







住まいの広がりや明るさに配慮しながら  
視線を気にせずくつろげるクローズドスタイル。

道路に面したリビングへの視線を抑えるM.グローリア。前庭の形状に  
合わせ、ルーフ付きのリビング前と道路側スクリーンとを少しずらして  
設置、植栽と合わせ奥行き感を演出。採光パネルと木調色の組み合わせ  
に植栽も映え、明るい印象の庭となっています。







ファサードエクステリア

アルミス

マクリズム

ファイオーレ

M・グローリア



建物とのバランスを考慮したファサードライン。  
白基調の外壁に映える木調色とのコーディネート。

高さのある建物に対してM・グローリアのスタイルとカラーでファサードラインに重量感を持たせ全体バランスを考えた外構スタイルです。建物側面も道路であるため、採光ルーバータイプのスクリーンにより、視線を抑えながらも採光と通風が得られるよう配慮しています。



商品の色調は印刷の性質上、  
実物と多少異なる場合があります。

三協アルミ

125





立体感を生み出した個性的なフレーム使いが  
モダンテイスト漂うエントランス空間を演出。

奥行方向に設置したフレームが開放感あふれるエントランススペース  
にアクセントを与え、アプローチやカースペースへの動線をスムーズに  
しています。カースペースに設置したスクリーンはフレームやカーポート  
と配色を合わせ一体感を演出。ほどよい格子ピッチが奥の庭スペ  
ースへの視線を和らげています。







住まいに合わせたフレーム+たて格子の組み合わせが、  
モダンな中に上質な和の情緒を演出。

駐車場から玄関への開放的な空間に、M・グローリアで程よい目隠しと  
ダイナミックなフレームのラインがスケール感のあるエントランスを演  
出しています。木調タイプのたて格子が、玄関にあしらわれている細格  
子デザインにもマッチし、住空間全体がモダンな中に和の情緒も感じら  
れ、落ち着きと品格のある仕上がりになりました。







**エントランスに広がりと趣をプラスした  
木調色のコーディネート。**

エントランスに設置されたM.グローリアがゲートの役割を果たし、奥行きのあるファサードを演出。木調のたて格子のスリットがほどよく玄関を隠すことで圧迫感を和らげ、心地よい空間を生み出しています。木調色が植栽や住まいと美しく調和し、一体感のあるものになっています。







裏庭の癒しスポット。

ご近所さんや友人を呼んで、楽しい時間を演出。

人が集えるガーデンスペースとして、広い庭に視覚的なポイントをつくり広さや奥行きを演出するアイテムとして両側支持タイプ／日除けありでプランニング。パーゴラ風の洒落たスタイルがリゾート地のような癒しのイメージを魅せています。





# M.グローリア

## フレーム

ファサードエクステリア

アルミス

マリンズ

ファイオーレ

M・グローリア

### 基本フレーム

#### 標準桁

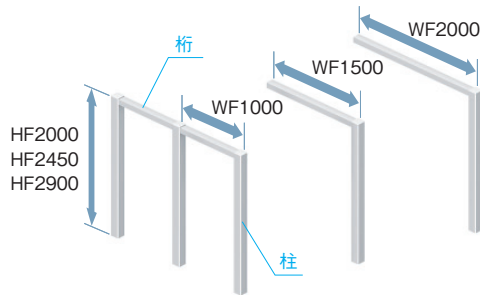

#### 太桁

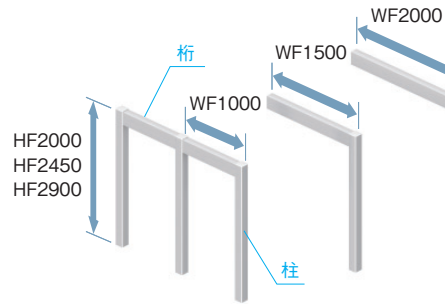

### ファサードフレーム

#### ゲート桁

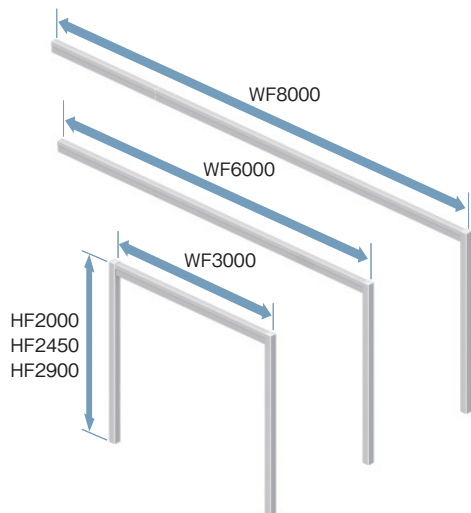

#### 太桁

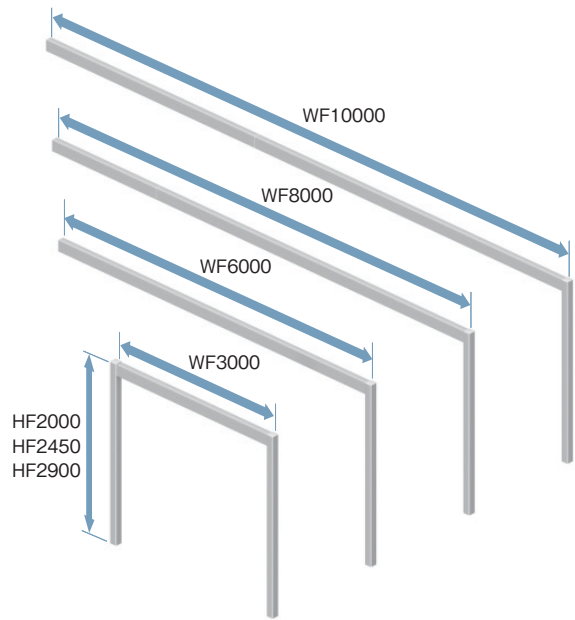

**注** ●WF10000およびWF8000の木調色の場合、梁連結部のカバー色は木調色ではありません。  
※ファサードフレームの場合、ゲート桁・太桁ともにスクリーンとルーフの取り付けはできません。

#### 標準桁

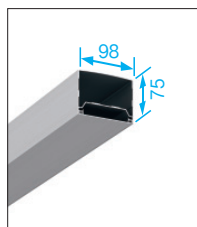

#### 太桁

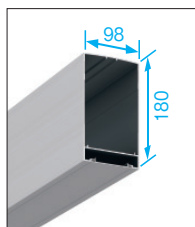

#### ゲート桁

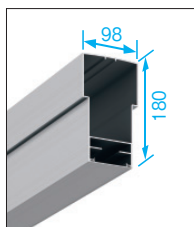

#### 標準柱

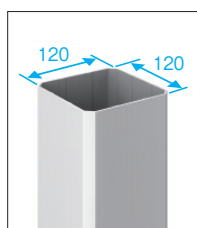

#### スリム柱

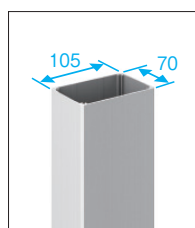

スクリーン専用のスリム柱も用意しています。詳しくはP.598をご参照ください。

### LEDダウンライト オプション

フレーム上部に取り付け、夜間のエントランスを美しく演出する環境保全と省エネに配慮したLEDダウンライトです。AC100Vタイプ(消費電力1.4W、全光束53lm)と、低電圧で感電の心配が少なく、手軽に設置できるDC12V・24Vタイプ(消費電力1.3W、全光束72lm)から選べます。



**注** ●DC12V・24V照明を使用する場合、「12V用トランス」などのローボルト照明用アクセサリが別途必要です。なお、「24V用トランス」を使用する場合、「24V用コンバータ」(器具外部に設置)が別途必要です。[P.350参照]



型材タイプ			木調タイプ			
色	サンシルバー (SLC)	アーバングレー (UC)	ダークブロンズ (BD)	トラッドバイン (TP)	オレンジチェリー (JC)	ビターグレイン (HG)

## デザイン格子 オプション

1本単位での組み合わせができますので、場所やサイズに合わせて自在なアレンジが楽しめます。埋め込みと後付けの2仕様を用意しています。



## 躯体付け部品 オプション

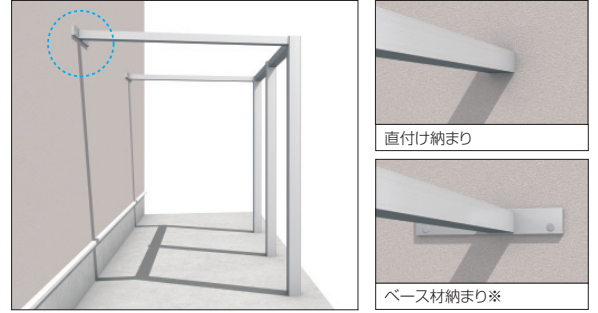

幅広い施工プランに対応。  
躯体と柱を繋ぐプランなど、躯体と繋ぐ多彩な施工プランに対応する躯体付け部品を用意しました。

※桁芯と躯体芯が合わない場合に使用してください。

## 簡易フック オプション



グッズを吊して簡単演出。

ハンギングやガーデニンググッズなどを吊すのに便利で、任意の位置に取り付けができます。

## 外部コンセント オプション



エクステリアの電源確保に役立つ防水ダブルコンセント仕様 (100V用) です。

## 偏芯基礎部品 オプション

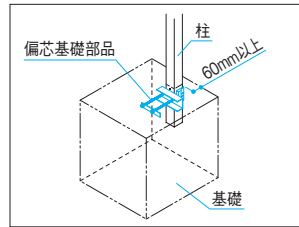

基礎の張出しを小さくできます。

隣地境界にM・グローリアを設置する場合などに基礎の張出しを小さくできます。基礎端部から柱面を60mmまでに設定可能で、施工の自由度が向上します。

## 柱埋め込み補助部材 オプション

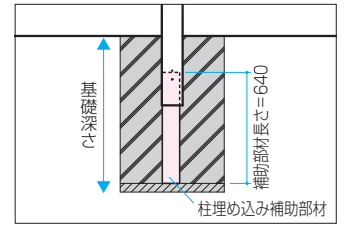

施工性の向上が図れます。

基礎の底部まで柱埋め込み補助部材が到達しますので、基礎工事段階における柱の持ち上げ、固定する施工時間が短縮でき、施工性の向上が図れます。

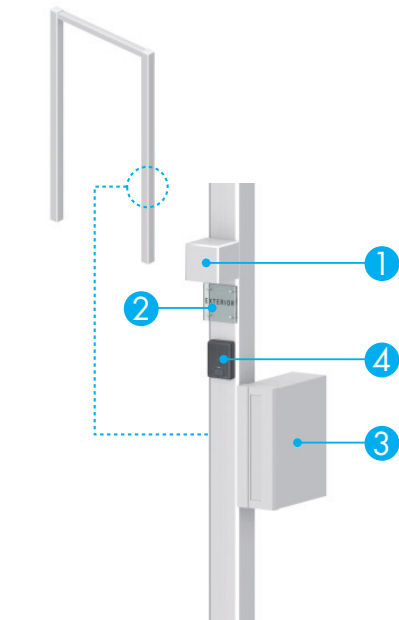

## 1 照明 (AC100V) オプション



当社推奨機種種の取り付けが可能です。

## 2 表札 オプション



高級感のあるガラスやステンレス素材の表札を用意しています。

## 4 インターホン

別途市販品



条件に応じて市販品の取り付けが可能です。

## 3 ポスト〈側面設置タイプ〉 オプション



- ポストライト
- ダイヤル錠 (防犯タイプ)

取り出し口を開くとポスト内部が点灯するポストライトの取り付けも可能です。防犯性に配慮した、ダイヤル錠 (防犯タイプ) を用意し、市販の南京錠の取り付けもできます。ダイヤル錠 (防犯タイプ) のダイヤルの数字はアラビア数字です。

- 南京錠は市販品を別途お求めください。
- 注 ●ポストSTS-2N・Rにポストライトは取り付けできません。
- メール便には対応できません。

ポストライトについてはP.326をご参照ください。

屋外	室内
フレーム本体	※インターホン(子機・親機)、照明スイッチは別途市販品を購入してください。
	室内親機
	照明スイッチ
	AC100V
	AC100V



# M.グローリア

## スクリーン

PANEL 設置場所や用途に合わせて選べる9種類のパネルデザイン。

1型(採光タイプ) 採光 通風

採光性に優れた半透明のポリカーボネートパネルで、明るさを保ちながら目隠し効果が得られます。

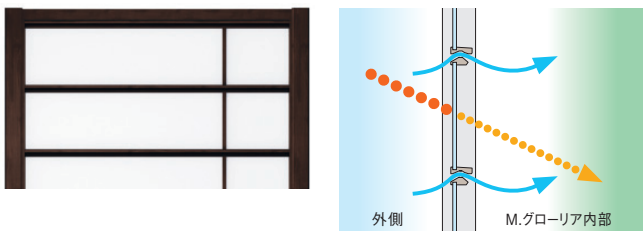

※ルーフのポリカーボネート板屋根パネルとは表面の模様と色調が若干異なります。

2型(全目隠しタイプ) 通風 視線カット

横格子デザインの全目隠しタイプです。視線を抑えプライバシー性を強めます。

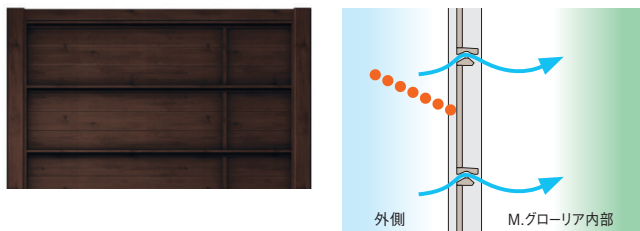

3型(半目隠しタイプ) 採光 通風

スタンダードな横格子デザインで、格子の間から適度な採光・通風が得られます。



4型(採光ルーバータイプ) 採光 通風

採光性に優れた半透明の亚克力パネルで、高いプライバシー性を確保しながら、心地よい風を採り入れてくれます。

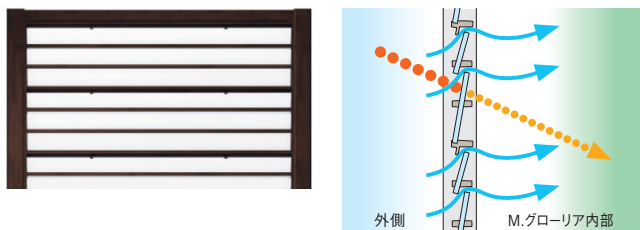

5型(たて格子タイプ) 採光 通風

スタンダードなたて格子デザインで、格子の間から適度な採光・通風が得られます。



7型(角度格子タイプ) 採光 通風 視線カット

たて格子デザインの半目隠しタイプです。斜めスリットの格子が正面からの視線を抑えます。

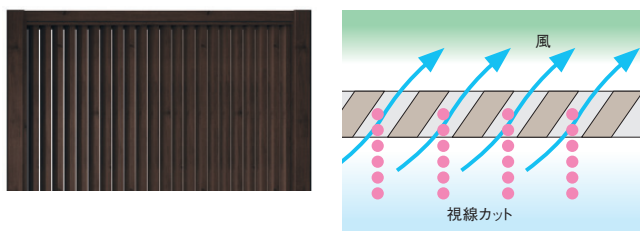



色	形材タイプ			木調タイプ		
	サンシルバー (SLC)	アーバングレー (UC)	ダークブロンズ (BD)	トラッドバイン (TP)	オレンジチェリー (JC)	ビターグレイン (HG)

### 8型 (細たて格子タイプ) 採光 通風

和風スタイルを演出する格子デザインで、格子の間から適度な採光・通風が得られます。

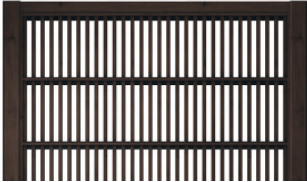

SLC	UC	BD
TP	JC	HG

### 9型 (横格子タイプ) 採光 通風

細かなスリットで適度な目隠しと採光・通風が得られる横格子デザインです。



SLC	UC	BD
TP	JC	HG

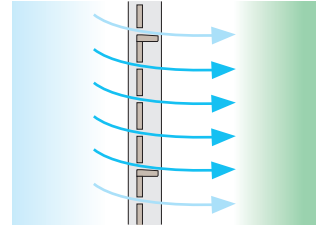

### 10型 (栞採光タイプ) 採光 通風

採光性に優れた半透明のポリカーボネートパネルを採用した栞格子デザインのスクリーンです。



SLC	UC	BD
TP	JC	HG

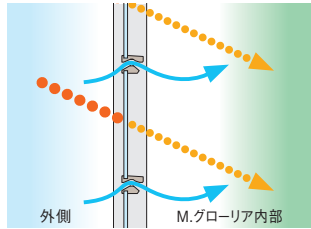

※ループのポリカーボネート板屋根パネルとは表面の模様と色調が若干異なります。

### 飾り棚セット オプション

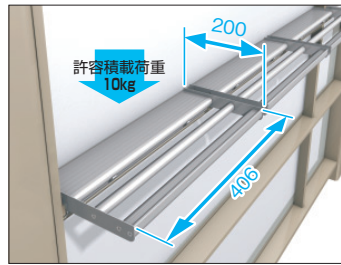

趣味の小物や植栽で空間を素敵にアレンジ。

飾り棚は1スパン(柱内々)当たり最大8セットまで取り付けが可能です。また、取りはずしや移設も可能です。

- 注**
- 最上段と最下段の桎には取り付けできません。
  - 飾り棚セットはSLC色のみを設定です。

### 和風アクセント オプション

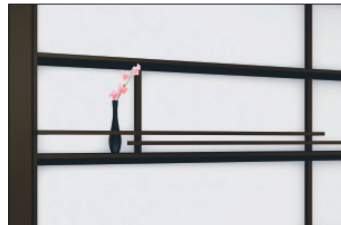

「和」の趣をさらにアップ。

一輪挿しなどを飾ることができ、和風ならではの雰囲気さをさらにアップしてくれるアクセントです。

## パネルの組み合わせが自由

(1型～4型・8型～10型)

敷地や近隣環境に合わせてスクリーンのパネルは、一枚一枚組み合わせることができます。

#### 組み合わせ例 1

上部は採光を優先し、下部は目隠しの組み合わせ。

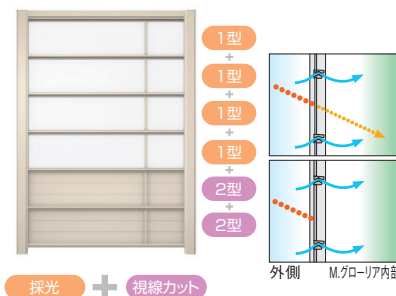

採光 + 視線カット

#### 組み合わせ例 2

下部は風通しを優先し、上部は採光の組み合わせ。

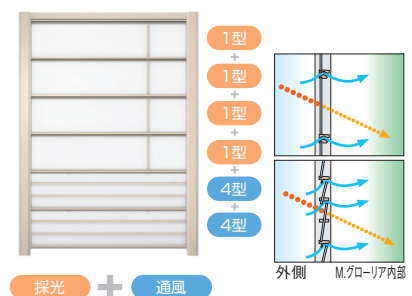

採光 + 通風



# M.グローリア

## 吊引戸・機能門柱・袖門柱

さらに心地よい空間づくりをサポートする、M.グローリアならではの便利なアイテムを用意しています。

### 吊引戸（機能門柱あり）

フレーム幅は2241mmと3241mmの2タイプ。フレーム高さは2450mmの1タイプ。吊引戸のデザインは、たて格子タイプと採光タイプを用意しています。

### スクリーン

デザインは、たて格子タイプと採光タイプを用意しています。

### 吊引戸（機能門柱なし）

フレーム幅は2000mmと3000mmの2タイプ。フレーム高さは2450mmと2900mmの2タイプ。吊引戸のデザインは、たて格子タイプと採光タイプを用意しています。

### 機能門柱

門まわりに必要なアイテムをスマートなフォルムに集約しました。

- ③
- ④
- ⑤
- ①
- ⑥

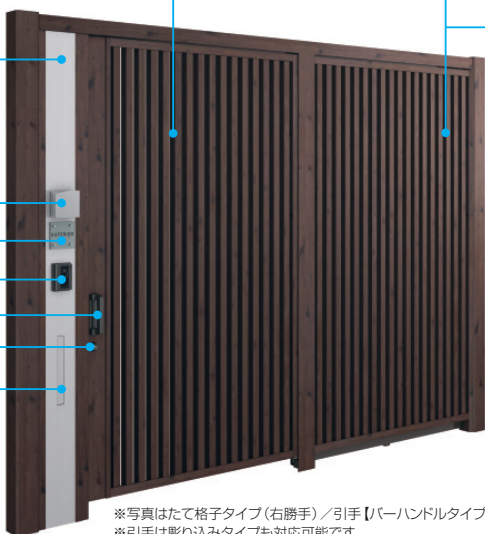

※写真はたて格子タイプ（右勝手）／引手【バーハンドルタイプ】  
※引手は彫り込みタイプも対応可能です。

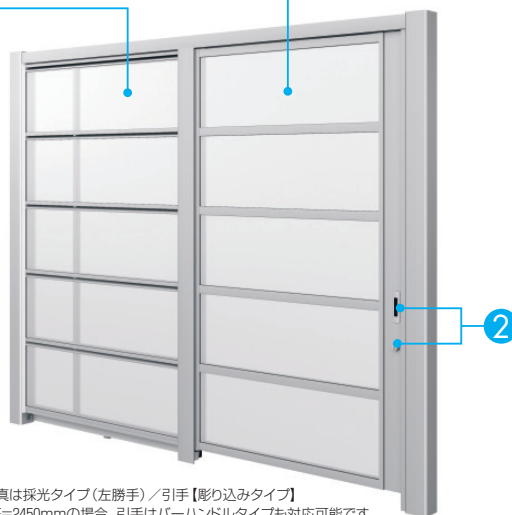

※写真は採光タイプ（左勝手）／引手【彫り込みタイプ】  
※HF=2450mmの場合、引手はバーハンドルタイプも対応可能です。

### スライド機構

扉を閉じたときに固定側スクリーンと同一面に納まる新スライド機構の採用により、一体感のある意匠を実現しました。開閉がスムーズな吊り式で、ノンレールで段差のないフラットな床仕上げです。

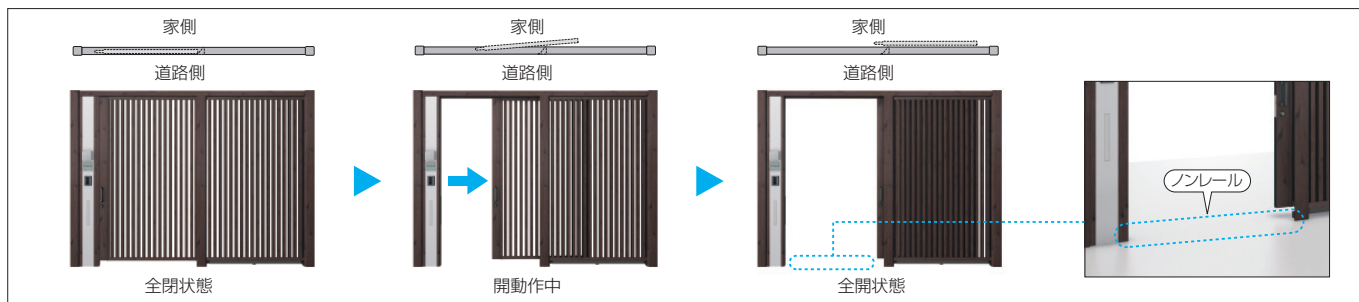

**引手** 引手は握りやすい大型のバーハンドルタイプと、シンプルなスタイルの彫り込みタイプを用意しています。

#### ① 引手【バーハンドルタイプ】

外側はピッキングやキーを複製されにくいディンプル錠、家側は状況により使い分けができる着脱式ツマミサムターン仕様（工場出荷時は、ツマミ式となっておりますが、現地でツマミ部を取りはずし、簡易錠〈コイン式〉としても使用できます）と内外（両面）ディンプル錠仕様の2タイプを用意しています。着脱式ツマミサムターン仕様の家側には施錠錠の状態を確認しやすい開閉マークを採用しています。また、鎌付きデッドボルトの装備により吊引戸を開めた際の跳ね返りを防止します。

**注** ●フレーム高さ2900mmの場合は対応できません。



#### ② 引手【彫り込みタイプ】

外側はシリンダー錠、家側はサムターン仕様とシリンダー錠仕様の2タイプを用意しています。

**注** ●引手・シリンダーとも、シルバー色のみの設定です。  
●跳ね返し防止機構はありません。



動画  
チェック

ファサードエクステリア  
**M.グローリア 吊引戸**

YouTube

「三協アルミ公式チャンネル」からでも  
ご覧いただけます。





形材タイプ			木調タイプ			
色	サンシルバー (SLC)	アーバングレー (UC)	ダークブロンズ (BD)	トラッドバイン (TP)	オレンジチェリー (JC)	ビターグレイン (HG)

## 袖門柱

門扉を取り付ける際にご使用ください。埋め込みと後付けの2仕様を用意しています。

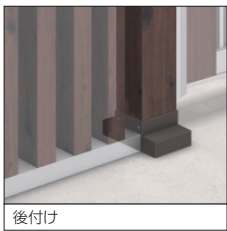

埋め込み

後付け



※写真は形材門扉：フレイナT4型使用例

## 機能門柱

門まわりに必要なアイテムをスマートなフォルムに集約しました。

### 3 照明 (AC100V) オプション



PD36型

PD38型



PH4N型

ソウ

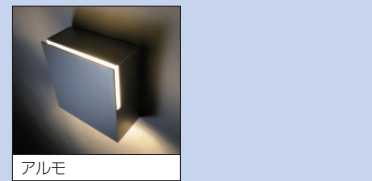

アルモ

当社推奨機種の取り付けが可能です。

### 4 表札 オプション



ガラスタイプ

ガラス+ステンレスタイプ

ステンレスタイプ

高級感のあるガラスやステンレス素材の表札を用意しています。

### 5 インターホン 別途市販品



条件に応じて市販品の取り付けが可能です。

### 6 ポスト

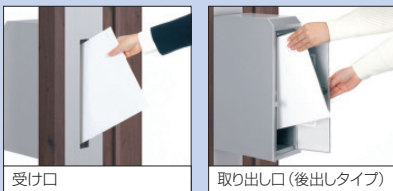

受け口

取り出し口 (後出しタイプ)

前入れ後出しで使用できます。取り出し口には、市販の南京錠の取り付けもできます。

●南京錠は市販品を別途お求めください。

ポストライトについてはP.326をご参照ください。

**注** ●メール便には対応できません。

### 8 ひじ金具 (門扉取り付け用)



ドライバー1本で扉の調整が行えます。

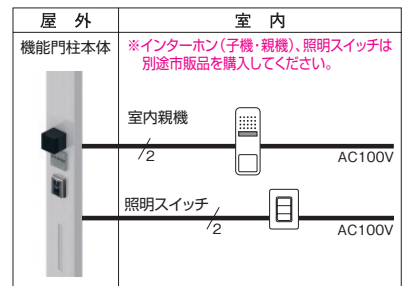

## 7 適応門扉

形材門扉：フレイナハイトタイプ Y1H・Y1HM型  
(800≦W≦1000で1600≦H≦2000、  
またはW=1100で1600≦H≦1800、  
ともに両開きのみ可能)

形材門扉：フレイナハイトタイプ YPH・YPHM型  
(800≦W≦900で1600≦H≦2000、  
またはW=1000で1600≦H≦1800、  
ともに両開きのみ可能)

形材門扉：ニューエコマハイトタイプ  
(HM型は両開きのみ可能)

形材門扉：フレイナ  
(1200≦H≦1600  
両開きのみ可能)

形材門扉：エコマAX  
(1200≦H≦1600)

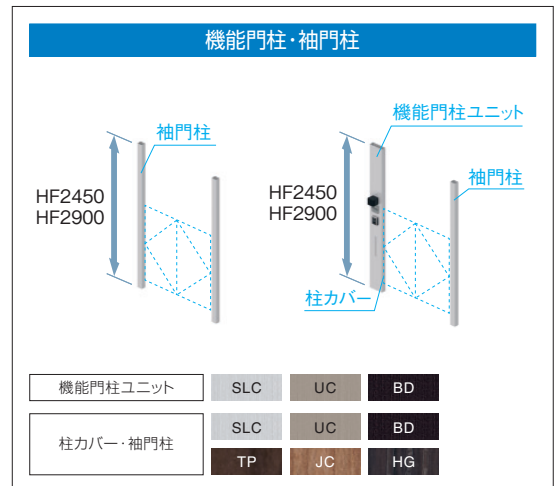
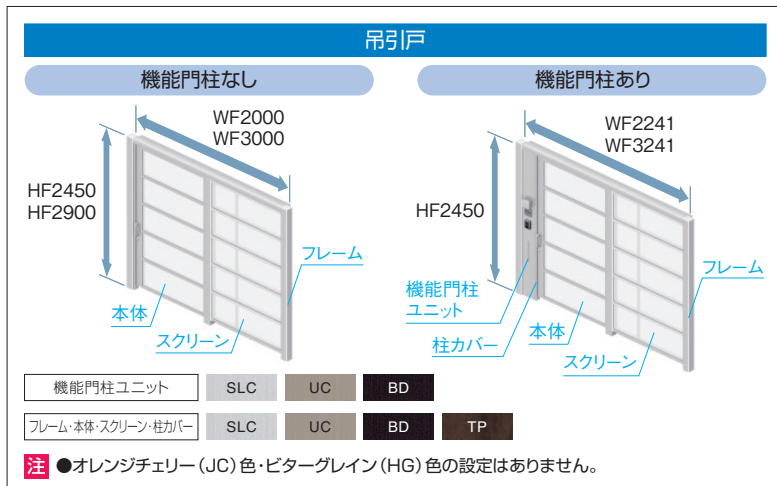



## ルーフ・日除け付き梁

### ルーフ

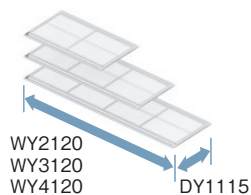

両側支持タイプ

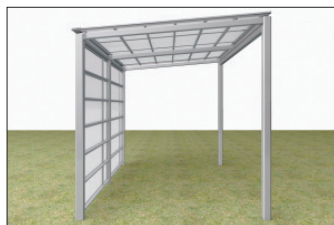

(ルーフ取り付け角度=5°)

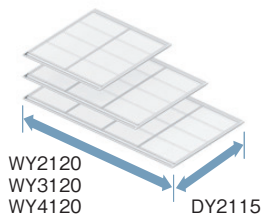

壁付けタイプ

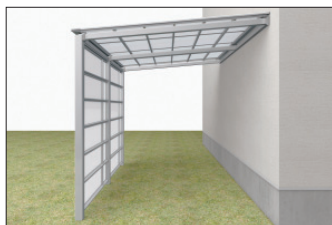

(ルーフ取り付け角度=5~20°)

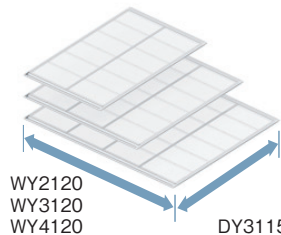

耐風圧強度 風速 34m/s相当  
耐積雪量 約20cm相当

屋根パネル

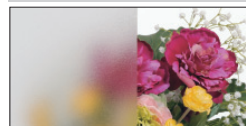

ポリカーボネート板(かすみ調):かすみ(SI)  
※スクリーン1型・10型(採光パネル)とは、表面の模様と色調が若干異なります。

日除けを付けることができます。

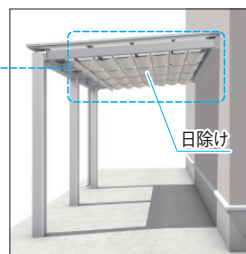

SLC UC BD

●雪おろしの目安 数値はおよその目安です。

耐積雪荷重:基本タイプ 600N/m<sup>2</sup> (61.2kgf/m<sup>2</sup>)

雪の重さは、雪の状態により大きく変化します。断続的な降雪や降雪後などは新雪に比べ重量が増加します。[日本雪氷学会の分類名称]参照

20cm

約 20cm

**新雪**

降り積もったばかりの雪  
雪比重: 0.3 1cm当たり3kgf/m<sup>2</sup>

約 12cm

**シマリ 締雪**

積雪の重みで圧縮された雪  
雪比重: 0.5 1cm当たり5kgf/m<sup>2</sup>

約 8cm

**ザラメ 粗目雪**

一度解けて再度凍って細かな氷の粒が集まった雪  
雪比重: 0.7 1cm当たり7kgf/m<sup>2</sup>

カタログ表示

**注** ●雪おろしの目安は積雪量1cm当たり3kgf/m<sup>2</sup>(比重0.3)の単位量で算出。地域・気象条件により単位量が異なりますのでご注意ください。  
●屋根雪が落下するような場所には取り付けないでください。  
●柱は独立基礎で施工してください。

■設置上のご注意

**注** ●2階以上への取り付けはできません。

### 日除け付き梁

両側支持タイプ

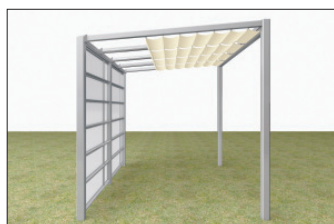
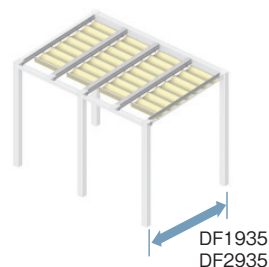

壁付けタイプ

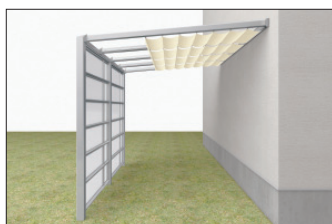
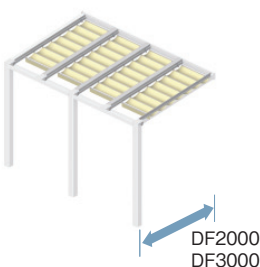

SLC UC BD TP JC HG

### フック棒 オプション



フック棒:連結部  
日除け用に2分割可能なフック棒を用意しています。





スクリーン: 1型/吊引戸  
 ○フレーム: トラッドパイン (TP) ○スクリーン: サンシルバー (SLC) ○吊引戸: トラッドパイン (TP)

## PLAN 1

クールなたたずまいに映えるモダンデザイン。  
 ファサードを効果的にアピール。

住まいとのマッチング、ファサード全体の機能を考えながら、効果的にクロウズを演出したプランです。採光パネルでプライバシーは確保しながらも、住まいや前庭への採光にも配慮。サンシルバー (SLC) 色とトラッドパイン (TP) 色との組み合わせがモダンイメージをさらにアップさせています。

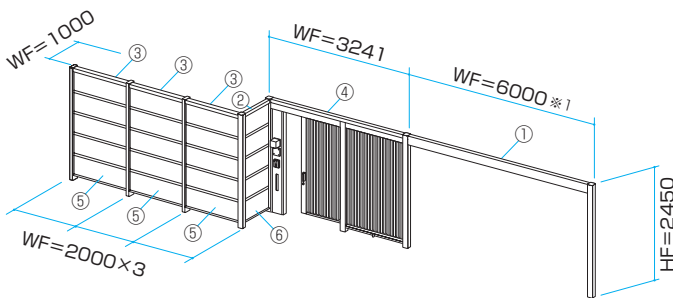

※ 1 現地で切り縮め対応

### 組み合わせ合計価格 ¥1,697,800

①ファサードフレームセット: 太桁 (単体)	WF=6000/HF=2450	¥ 133,700
②基本フレームセット: 標準桁 (連結)	WF=1000/HF=2450	¥ 34,500
③基本フレームセット: 標準桁 (連結)	WF=2000/HF=2450 ×3	¥ 36,800 ×3
④吊引戸用フレーム (機能門柱あり/連結)	WF=3241 (1500+1500)/HF=2450	¥ 360,600
吊引戸本体: 引手 (バーハンドルタイプ)	W1=1500/HF=2450	¥ 277,700
スクリーン: 5型 (パネル本体)	W2=1500/HF=2450	¥ 125,300
⑤スクリーン: 1型 (パネル本体)	WF=2000	¥ 32,200 ×15
スクリーン: 上下枠セット+取り付け材セット	WF=2000/HP=2250 ×3	¥ 23,400 ×3
⑥スクリーン: 1型 (パネル本体)	WF=1000	¥ 16,700 ×5
スクリーン: 上下枠セット+取り付け材セット	WF=1000/HP=2250	¥ 18,900

※オプション (照明・表札) は合計価格に含まれていません。

※カーポート: ダブルフェース、跳ね上げ門扉: ラビネは合計価格に含まれていません。





機能門柱/デザイン格子

○フレーム:<柱部>アーバングレー (UC)、<桁部>トラッドバイン (TP) ○機能門柱:アーバングレー (UC) ○デザイン格子:アーバングレー (UC)

## PLAN 2

木調色のラインが引き締める、  
10mフレームの一体感あるエントランス。

太桁のフレーム同士をT字連結したプランです。エントランスと駐車スペースをさりげなく仕切りながらも、形材色×木調色の配色がポイントの10mのロングフレームが住まい全体を引き締めています。外からの視線を和らげるデザイン格子も住まいのアクセントになっています。

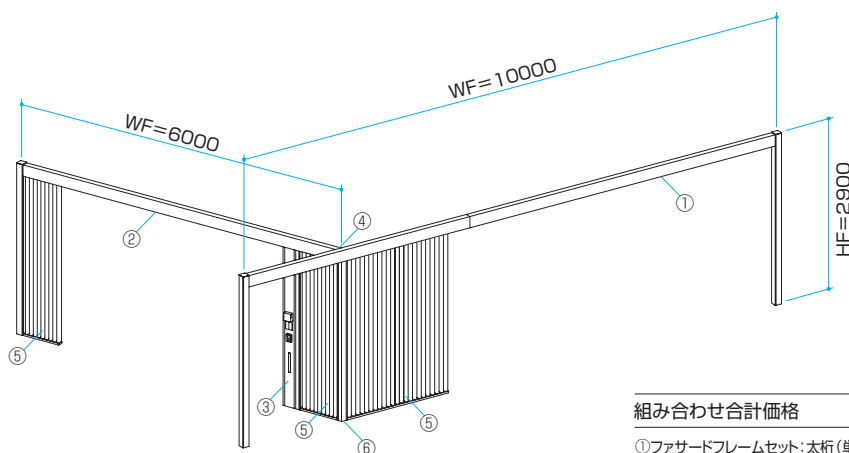

### 組み合わせ合計価格 ¥ 973,300

①ファサードフレームセット:太桁(単体)	WF=10000/HF=2900	.....	¥	216,000
②ファサードフレームセット:太桁(連結)	WF=6000/HF=2900	.....	¥	108,000
③機能門柱ユニット	HF=2900	.....	¥	122,400
柱カバー(形材)	HF=2900	.....	¥	16,700
④太桁連結部品セット		.....	¥	2,800
⑤デザイン格子	HF=2900	×41	..	¥ 11,100 ×41
ベース材セット(後付け)		×3	..	¥ 8,900 ×3
⑥袖門柱	HF=2900	.....	¥	25,600

※オプション(照明・表札)は合計価格に含まれていません。





壁付けタイプ/スクリーン: 10型  
 ○フレーム: <柱部>サンシルバー (SLC)、<桁部>トラッドバイン (TP) ○スクリーン: トラッドバイン (TP) ○ルーフ: サンシルバー (SLC)

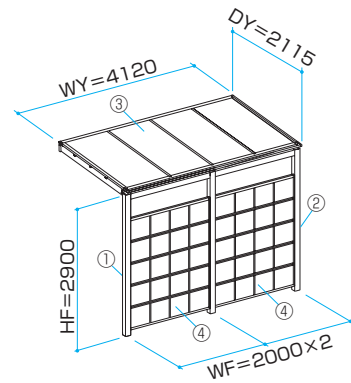
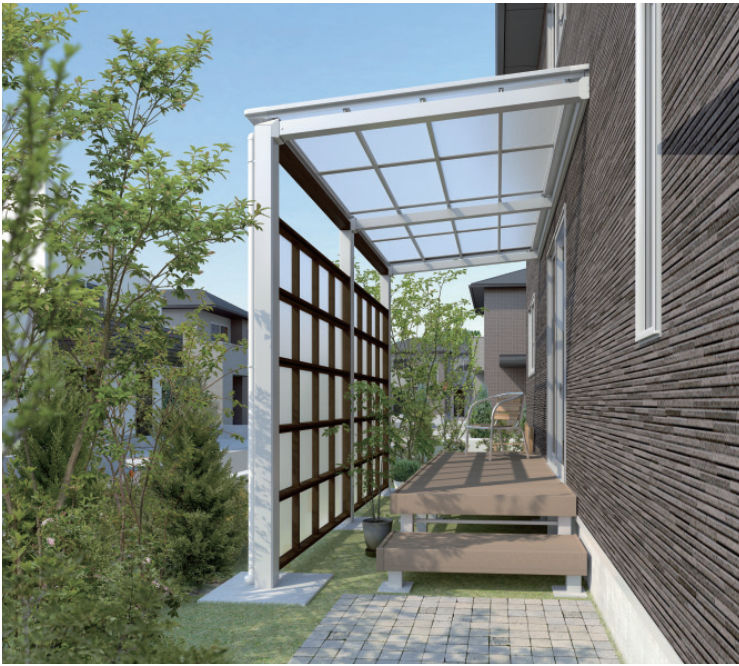

## PLAN 3

プライバシーを守りながら  
 明るく、楽しいプラスαのステージを創出。

道路に面したデッキスペースに「M.グローリア」で目隠し効果を持たせ、プライベート空間を創出したプランです。採光性のあるパネルで、視線を抑えながらもリビングへの採光も確保。趣味のガーデニングやリビングの延長空間として、新たな楽しみを広げてくれます。

組み合わせ合計価格		¥972,000
①基本フレームセット: 標準桁 (単体)	WF=2000/HF=2900	¥ 62,500
②基本フレームセット: 標準桁 (連結)	WF=2000/HF=2900	¥ 36,800
③ルーフセット (壁付けタイプ: 単体)	WF=2000x2/DY=2115	¥ 368,700
④スクリーン: 10型 (パネル本体)	WF=2000	¥ 44,500 × 10
スクリーン: 上下桟セット+取り付け材セット	WF=2000/HP=2250 × 2	¥ 29,500 × 2

※ウッドデッキは合計価格に含まれていません。





機能門柱/デザイン格子  
 ○フレーム:サンシルバー(SLC) ○機能門柱:サンシルバー(SLC) ○デザイン格子:サンシルバー(SLC)

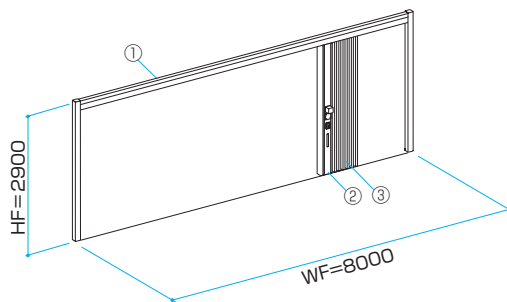

## PLAN 4

ファサードラインをシンボリックに演出。  
 オープンイメージの中にも、使い手への気配りを。

前庭からカースペースまでを繋ぐファサードフレームの横ラインとアプローチを演出する縦のラインが空間をモダンでアーティスティックに演出。オープンイメージを基本にしながらも、玄関への視線をデザイン格子と機能門柱を用いてさりげなく抑えています。

### 組み合わせ合計価格 ¥363,800

①ファサードフレームセット:ゲート桁(単体)	WF=8000/HF=2900	.....	¥	153,700
②機能門柱ユニット	HF=2900	.....	¥	122,400
柱カバー(形材)	HF=2900	.....	¥	16,700
③デザイン格子	HF=2900	×6	¥	11,100
ベース材セット(埋め込み)			¥	4,400

※オプション(照明・表札)は合計価格に含まれていません。  
 ※カーポート:スカイリッドは合計価格に含まれていません。

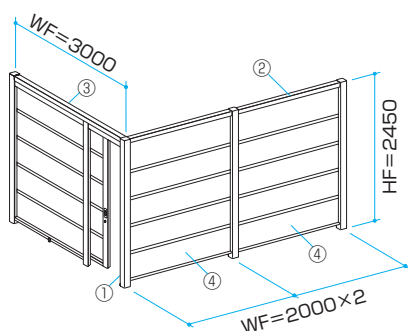

スクリーン:1型/吊引戸  
 ○フレーム:ダークブロンズ(BD) ○スクリーン:ダークブロンズ(BD)

## PLAN 5

裏庭空間を機能アップ。

出入りを考えた、プライベートなオープンエアスペース。

裏庭が道路に面していたり、隣家からの視線が気になる場合に「M.グローリア」で目隠し効果を持たせ、プライベート空間を創出したプランです。吊引戸により、外からの出入りも可能で使用目的もアップ。晴れた日には友達を呼んでのホームパーティなど、楽しみ方は多彩です。

### 組み合わせ合計価格 ¥991,900

①基本フレームセット:標準桁(単体)	WF=2000/HF=2450	.....	¥	47,800
②基本フレームセット:標準桁(連結)	WF=2000/HF=2450	.....	¥	28,900
③吊引戸用フレーム(機能門柱なし/連結)	WF=3000(1000+2000)/HF=2450	.....	¥	157,100
吊引戸本体:引手(彫り込みタイプ)	W1=1000/HF=2450	.....	¥	204,900
スクリーン:1型(パネル本体)	WF=2000	×5	¥	32,200
スクリーン:上下桟セット+取り付け材セット	WF=2000/HP=2250	.....	¥	23,400
④スクリーン:1型(パネル本体)	WF=2000	×10	¥	32,200
スクリーン:上下桟セット+取り付け材セット	WF=2000/HP=2250	×2	¥	23,400

※ウッドデッキは合計価格に含まれていません。

VARIATION 機能門柱+吊引戸プラン



○吊引戸：ダークブロンズ (BD) ○機能門柱：ダークブロンズ (BD)

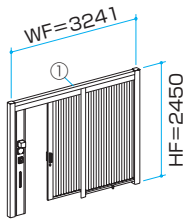

組み合わせ合計価格 ¥625,400

①吊引戸用フレーム(機能門柱あり/単体)	WF=3241(1500+1500)/HF=2450	¥ 313,900
吊引戸本体：引手(バーハンドルタイプ)	WF1=1500/HF=2450	¥ 213,700
スクリーン：5型(パネル本体)	WF2=1500/HF=2450	¥ 97,800

※オプション(照明・表札)は合計価格に含まれていません。

VARIATION 機能門柱+形材門扉プラン



○ファサードフレーム：<柱部>サンシルバー (SLC)、<桁部>トラッドバイン (TP)  
○機能門柱：サンシルバー (SLC) ○袖門柱：トラッドバイン (TP)  
○デザイン格子：トラッドバイン (TP) ○形材門扉：トラッドバイン/サンシルバー (TPL)

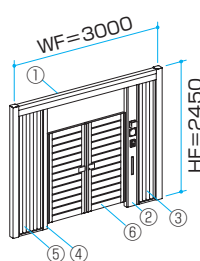

組み合わせ合計価格 ¥639,300

①ファサードフレームセット： ゲート桁(単体)	WF=3000/HF=2450	¥ 78,000
②機能門柱ユニット 柱カバー(木調)	HF=2450	¥ 104,600
③デザイン格子 ベース材セット(後付け)	HF=2450 ×4	¥ 25,600
④袖門柱 ベースプレートセット	HF=2450	¥ 17,900
⑤デザイン格子 ベース材セット(後付け)	HF=2450 ×6	¥ 13,300 ×6
⑥形材門扉： ニューエモアハイタイプAH型(0818)	×2	¥ 80,700 ×2
錠前	LFT-01	¥ 35,500
すきまガード(錠側)H18		¥ 11,600
すきまガード(吊元側)H18	×2	¥ 8,600 ×2

※オプション(照明・表札)は合計価格に含まれていません。

VARIATION 日除け付き梁+スクリーンプラン



○フレーム：オレンジチェリー (JC) ○スクリーン：オレンジチェリー (JC)  
○日除け付き梁：オレンジチェリー (JC)

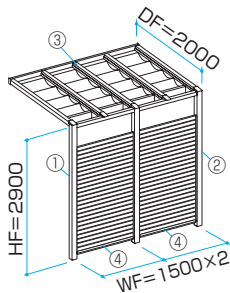

組み合わせ合計価格 ¥944,200

①基本フレームセット：標準桁(単体)	WF=1500/HF=2900	¥ 72,300
②基本フレームセット：標準桁(連結)	WF=1500/HF=2900	¥ 41,100
③日除け付き梁セット：(壁付けタイプ：単体)	WF=1500+1500/DF=2000	¥ 455,800
④スクリーン：3型(パネル本体)	WF=1500 ×10	¥ 31,200 ×10
スクリーン：上下棧セット+取り付け材セット	WF=1500/HP=2250 ×2	¥ 27,300 ×2
⑤フック棒(オプション)		¥ 8,400

VARIATION ルーフ+スクリーンプラン



○フレーム：トラッドバイン (TP) ○スクリーン：トラッドバイン (TP) ○ルーフ：ダークブロンズ (BD)

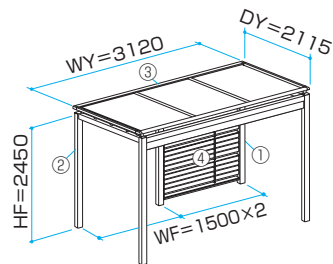

組み合わせ合計価格 ¥675,400

①基本フレームセット：標準桁(単体)	WF=1500/HF=2450	¥ 61,300
②基本フレームセット：標準桁(連結)	WF=1500/HF=2450	¥ 35,600
③ルーフセット：(両側支持タイプ/日除けなし：単体)	WF=1500+1500/DY=2115	¥ 410,500
④スクリーン：9型(パネル本体)	WF=1500 ×4	¥ 35,600 ×4
スクリーン：上下棧セット+取り付け材セット	WF=1500/HP=1800	¥ 25,600