



屋根に中棧を持たない新構造が、カースペースに明るく軽快なイメージを生み出すカーポート。

※写真は耐積雪量20cm仕様
両側支持/柱間口方向移動タイプ

スカイリード① 中棧をなくした新構造が生み出す、スタイリッシュな意匠。



空まで視界が広がるような爽快感。中棧をなくした新構造で、明るくオープンな屋根を生み出しました。



中棧がある屋根(マイリッシュOK)

屋根のたわみ防止

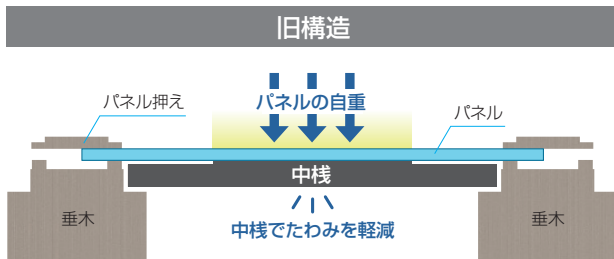

従来の構造では、屋根パネルの自重によって起きるたわみを垂木間の中棧で軽減させていました。



新構造では、垂木・パネル押えの形状を改良し、パネルの自重によるたわみを軽減。部材を減らし意匠性向上を実現しています。

3台用フレームの目板削減

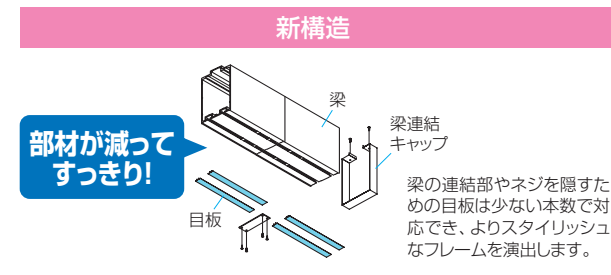
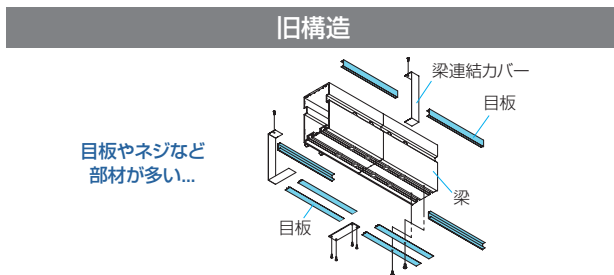

スカイリード

スカイリード② / 使いやすさをリードする奥行勾配の屋根スタイル。



スカイリード③ / 2種類の耐積雪量から選べます。

●耐風圧強度の数値は目安であり、商品保証値ではありません。



●片側支持タイプ

風速 **38m/s**相当

●両側支持タイプ

風速 **42m/s**相当



●片側支持タイプ

風速 **42m/s**相当

●両側支持タイプ

風速 **46m/s**相当



耐風圧強度UP

【着脱式サポートセット+パネル抜け防止材】

耐積雪量20cm仕様

耐風圧強度 風速**38m/s**相当 → 耐風圧強度 風速**42m/s**相当

●耐風圧強度の数値は目安であり、商品保証値ではありません。

【着脱式サポートセット】

耐積雪量30cm仕様

耐風圧強度 風速**42m/s**相当 → 耐風圧強度 風速**46m/s**相当

●耐風圧強度の数値は目安であり、商品保証値ではありません。



サポートセットは、着脱式で固定しやすく、収納時も柱にスッキリと納まります。また、サポート受けは埋め込みタイプとし、サポートセットを使用しない場合でも、つますくことがないよう配慮しました。耐積雪量30cm仕様はパネル抜け防止材を標準装備しています。

利便性

乗り降りしやすい【2本柱】



耐積雪量20cm仕様は、ほとんどのサイズが2本柱となり、ドアの開閉に邪魔にならず、乗り降りしやすくなります。

耐積雪量20cm仕様の片側支持タイプの間口33サイズおよび耐積雪量30cm仕様は3本柱になります。

SIZE

柱にH28サイズを設定し、さまざまな設置条件に対応。



水勾配や段差敷地に、より幅広く対応するためにH28サイズの柱を設定。H28サイズの場合もH23・H25の柱と同じ本数での施工が可能です。

水勾配・段差敷地にも規格品で対応。

スカイリード ④ 使い勝手に配慮した豊富なサイズ設定。

●片側支持タイプ

耐積雪量20cm仕様

●基本タイプ

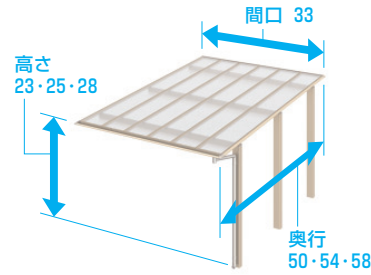
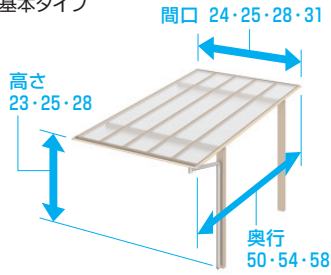

耐積雪量30cm仕様

●基本タイプ

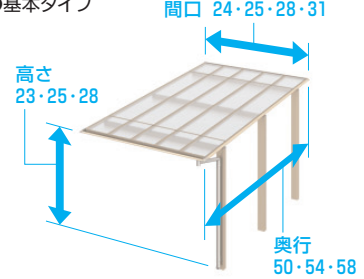

●両側支持タイプ

耐積雪量20cm仕様

●基本タイプ(1台用)

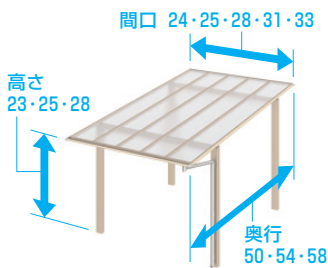

●基本タイプ(2台用)

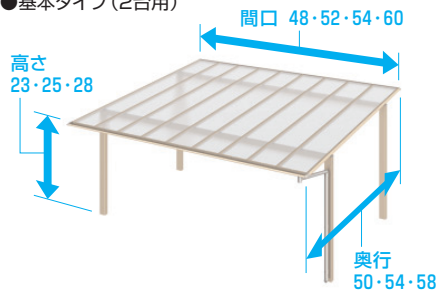

●基本タイプ(3台用)

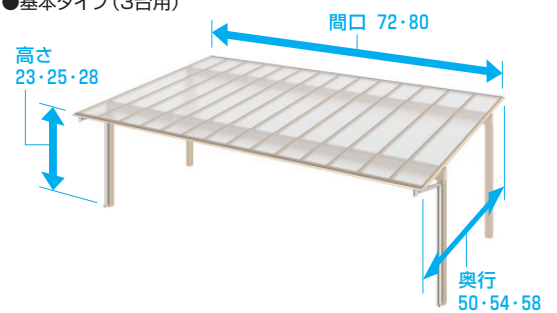

耐積雪量30cm仕様

●基本タイプ(1台用)

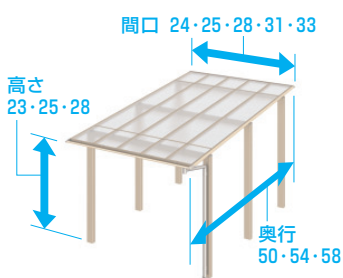

●基本タイプ(2台用)

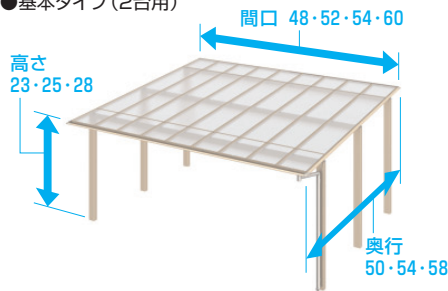

●基本タイプ(3台用)

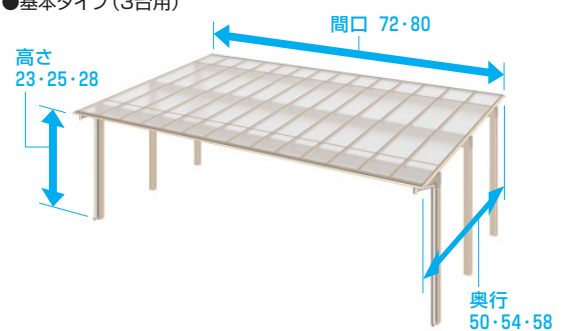

スカイリード ⑤ 構造を見直し、施工時間カット!

ねじの種類を少なくし、ねじの本数も削減しました。



組み立てねじは、わずか3種類。ねじを共通化することにより、組み立て時間の短縮を図ります。<ねじ本数当社「マイリッシュOK」比18%減(5054サイズの場合)>

中棧をなくし施工時間の短縮を図りました。

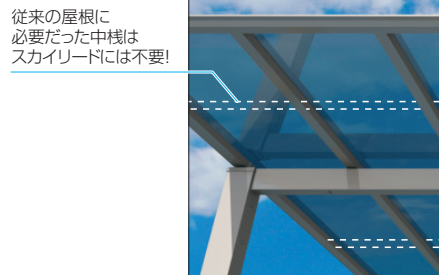

従来の屋根に必要な中棧はスカイリードには不要! 新構造の屋根は、垂木と垂木の間に取り付けの中棧と、中棧の内側に貼り付ける緩衝材をなくし、部材を減らすことで施工時間の短縮を図ります。<中棧本数当社「マイリッシュOK」比56本→0本(5054サイズの場合)>

比較 当社「マイリッシュOK」と比較 (2台用/5054/H25)

施工時間

スピードアップ

約20~30分短縮

注 ●作業時間は個人差があります。

■梁重量一覧

サイズ	梁重量	
間口60	延長梁・屋根間口連結	約57kg
	木調色フレーム	約91kg
間口72		約73kg
間口80		約81kg
間口80	木調色フレーム	約126kg

注 ●表の梁セットは重量物ですので、必要作業人数の確保またはユニック車の手配が必要となります。





商品の色調は印刷の性質上、実物と多少異なる場合があります。



スカイリード

スカイ
POINT リード ⑥ それぞれの設置条件に応える高い敷地対応力。

※写真はすべて耐積雪量20cm仕様

住まいに合わせた納まり

タイプ	両側支持タイプ		
	奥行片寄せタイプ	柱間口方向移動タイプ	延長梁タイプ
姿図			
	柱位置を屋根の端まで移動できます。	柱位置を間口側に移動できます。	敷地に合わせて梁を延長できます。
収納台数	1台・2台・3台	2台	1台・2台・3台
耐積雪量	20cm	●	●
	30cm	×	●

タイプ	両側支持タイプ	
	屋根間口連結タイプ(段違い)	屋根間口連結タイプ(奥行違い)
姿図		
	屋根位置をずらして連結できます。	奥行サイズの違う屋根同士を連結できます。
収納台数	2台・3台	2台・3台
耐積雪量	20cm	●
	30cm	●

奥行片寄せ



すっきり納まり敷地を有効活用できる

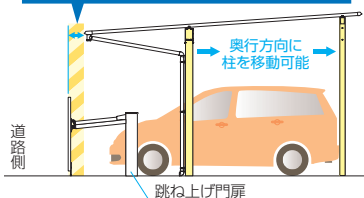

柱を奥行方向に寄せることで
カースペースをフル活用!

前面道路までのスペースを広く利用したいなど、柱位置を前後どちらかに寄せることで限られた敷地でも使いやすいカースペースを実現します。

注 ●耐積雪量30cm仕様は対応できません。

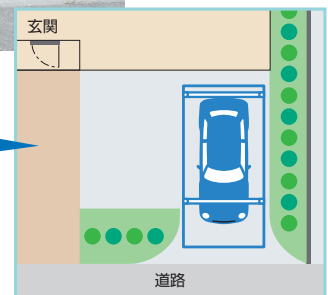

柱間口方向移動



柱を内側に移動するだけで、快適な動線が生まれます。

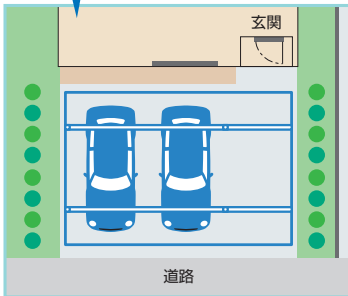

柱を内側に移動させることで、駐車スペース+αのスペースを創出します。柱から張り出した屋根スタイルはアプローチ屋根として雨除けにもなり、快適な動線を確保できます。

延長梁



梁の長さを変えることで障害物を避けたり、駐車しやすくなります。

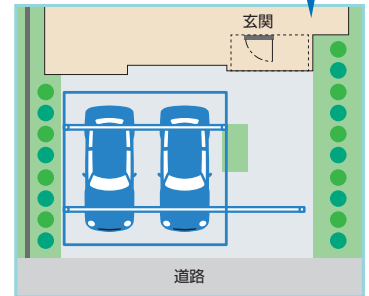

梁を延長させて駐車スペースにゆとりをもたせたり、植栽など障害物を避けた設置が可能。また、エントランスゲートとしてシンボリックな演出もできます。

屋根間口連結（段違い）

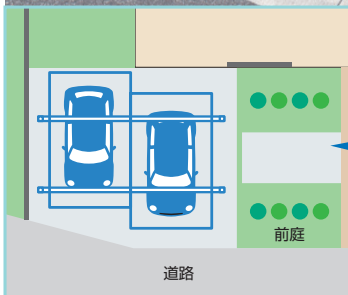

屋根の組み合わせにより、変形敷地にもフレキシブルに対応します。

屋根部の設置位置をずらした連結により、前面道路とのラインや建物の形状に沿った設置ができます。

屋根間口連結（奥行違い）

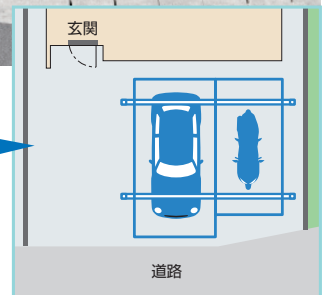
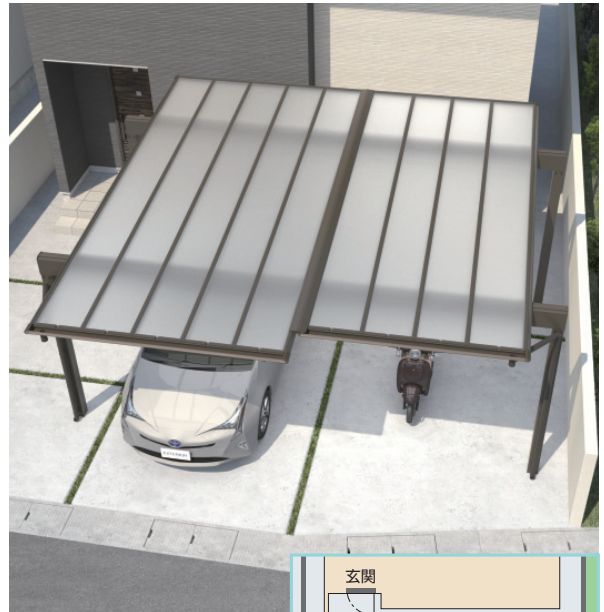

奥行サイズの異なる屋根部の連結により、変形敷地の形状に沿った美しい納まりが可能になります。

スカイリード

COLOR

屋根枠は形材色・木調色の2タイプから選べます。両側支持タイプには木調色フレームも用意しています。

屋根枠

形材屋根枠

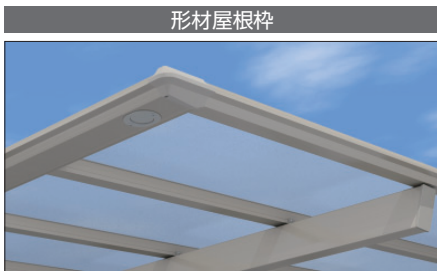

木調屋根枠



サンシルバー SLC

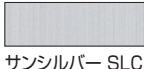

アーバングレー UC



TPU

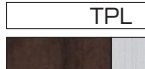

JCL



ダークブロンズ BD



ブラック KC



木調部:トランドパイン TP
形材部:サンシルバー SLC

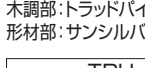

木調部:オレンジチェリー JC
形材部:サンシルバー SLC

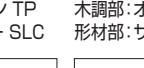

ホワイト WH

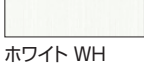

TPU



JCU

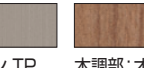

木調部:トランドパイン TP
形材部:アーバングレー UC

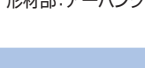

木調部:オレンジチェリー JC
形材部:アーバングレー UC



フレーム

サンシルバー SLC

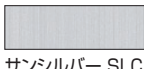

アーバングレー UC



ダークブロンズ BD



ブラック KC



ホワイト WH

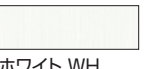

木調色フレーム(両側支持タイプ)

TPL



JCL



木調部:トランドパイン TP
形材部:サンシルバー SLC



木調部:オレンジチェリー JC
形材部:サンシルバー SLC



TPU



JCU



木調部:トランドパイン TP
形材部:アーバングレー UC



木調部:オレンジチェリー JC
形材部:アーバングレー UC



注 ●片側支持タイプは対応できません。
●木調色フレームは、DF60とDF80のみの設定です。

※写真はすべて耐積雪量20cm仕様

ROOF PANEL 屋根パネルの寸法についてはP.1591をご参照ください。

【屋根パネル】は3種類の材質から選べます。

	屋根パネル材質					
	ポリカーボネート板		ポリカーボネート板 (かすみ調)	熱線遮断 ポリカーボネート板	熱線遮断 ポリカーボネート板 (かすみ調)	熱線遮断FRP板 DRタイプ(かすみ調)
	BR	AO	SI	AO	SI	SI
耐衝撃強度アップ	■	■	■	■	■	■
紫外線を低減	■	■	■	■	■	■
熱量を半減				■	■	■
直射日光を拡散						■
プライバシー			■		■	■
防火性能						■

注 ●熱線遮断ポリカーボネート板(かすみ調)は、天候や見る角度により、青みがかった色合いに見えるパネルです。
●熱線遮断FRP板DRタイプ(かすみ調)にはガラス繊維が含まれており、日光の反射などによりスジ状の模様が見える場合があります。

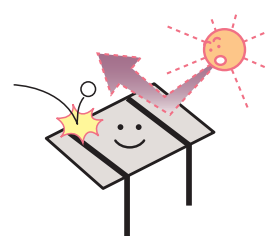

ITEM

カースペースを多彩に演出するアイテムを用意しています。

【詳細についてはP.826をご参照ください。】

【梁下スクリーン】 オプション

【ダウンライト(DC12V・24V)】 オプション



カーポートの梁下に取り付けできるたて格子のスクリーンを用意しています。柱から間口方向に980mmの範囲で設置でき、LED照明内蔵のガラスパネル(消費電力1.5W、全光束上下各35lm)や表札・ポスト・照明・インターホンとの組み合わせも可能で、ファサード感覚の演出ができるのも魅力です。

注 ●柱間口方向移動タイプの移動側の柱には取り付けできません。

- 対応サイズ一覧
- 両側支持タイプ 高さ:H25以下/フレーム間口:DF48~80
- 両側支持タイプ(木調色フレーム) 高さ:H25以下/フレーム間口:DF60・80

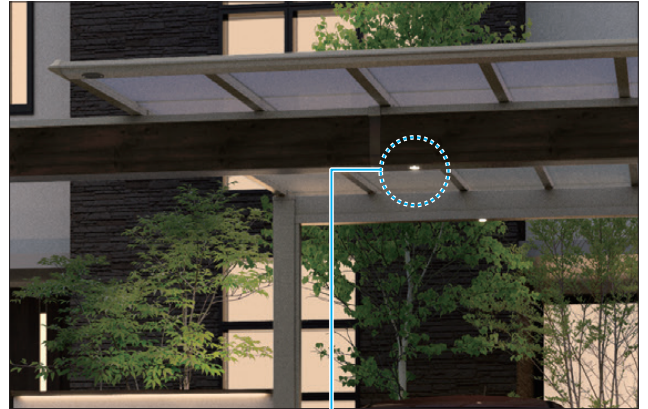

DC12V・24Vタイプ

カーポートの梁下に取り付け、夜間のエントランスを美しく演出する環境保全と省エネに配慮したLEDダウンライトです。低電圧で感電の心配が少なく、手軽に設置できるDC12V・24Vタイプ(消費電力3.4W、全光束210lm)です。

- 対応タイプ
- 両側支持タイプ(木調色フレームを含む)



Night Scene



耐積雪量20cm仕様
梁下スクリーン(たて格子+表札+テレビインターホン)
ダウンライト(DC12V・24V)

商品の色調は印刷の性質上、
実物と多少異なる場合があります。

スカイリード 両側支持タイプ

見積りシステム
対応

奥行
連結

H:2300未満
ハイルフ
車

H:2800
ロング
柱

H:2800未満
側面
パネル

納まり

施工
情報

1024 1028 1591

耐積雪量20cm仕様：基本（1台用）・奥行連結・奥行片寄せ

色	サンシルバー (SLC)	アーバングレー (UC)	ダークブロンズ (BD)	ブラック (KC)	ホワイト (WH)	材質	本体：アルミ形材 屋根パネル：右記参照				
TPL	トラッドバイン (TP)	サンシルバー (SLC)	JCL	オレンジチェリー (JC)	サンシルバー (SLC)	TPU	トラッドバイン (TP)	アーバングレー (UC)	JCU	オレンジチェリー (JC)	アーバングレー (UC)
	木調部	形材部		木調部	形材部		木調部	形材部		木調部	形材部



木調屋根枠/JCL (オレンジチェリー・サンシルバー) /基本タイプ/5028 (2300mm) /ポリカーボネート板 (かすみ調) :かすみ



形材屋根枠/ホワイト/奥行2連結タイプ/(50・50)28 (2300mm) /ポリカーボネート板 (かすみ調) :かすみ



形材屋根枠/ダークブロンズ/奥行片寄せタイプ/5033 (2500mm) /ポリカーボネート板 (かすみ調) :かすみ

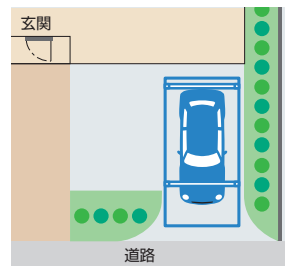

柱位置を建物側へ移動させた奥行片寄せタイプ。道路側前面スペースを広く取り、車の出入りのしやすさに配慮しました。

エアロシェード
M・シエード

U・スタイルアゼスト

フォダブルフエーグズ
フオーグ・フオーグズ

ニユーエーレンex
ニユーエーレンx

カーポート

ニユースカイリッド
ニユーマイリッド

セルフィカムアイズ
カムアイズ

スクエアライド
スクエアライド

G115

996

規格表2
(別冊)
432

表示価格には消費税、搬入費、施工費などは含まれておりません。

耐風圧強度 風速42m/s相当 耐積雪量 約20cm相当

●耐風圧強度の数値は目安であり、商品保証書ではありません。 比重0.3にて算出

パネル	ブラウンスモーク(BR)	ブルースモーク(AO)	かすみ(SI)	ブルースモーク(AO)	かすみ(SI)	かすみ(SI)
	ポリカーボネート板	ポリカーボネート板(かすみ調)	熱線遮断ポリカーボネート板	熱線遮断FRP板DRタイプ(かすみ調)	熱線遮断FRP板DRタイプ(かすみ調)	熱線遮断FRP板DRタイプ(かすみ調)

LJF セット価格表

と BD・KC・WH は 受注生産品 納期をご確認ください。

収納台数	タイプ	姿 図	呼 称	寸法 (奥行×間口)	形材屋根枠 ※1					木調屋根枠 加算額	柱本数	
					ポリカーボネート板 ※2			熱線遮断ポリカーボネート板 加算額	熱線遮断FRP板 DRタイプ 加算額			木調屋根枠 加算額
					H23 (2300mm)	H25 (2500mm)	H28 (2800mm)					
1台	基本		5024	5000×2360	¥ 341,400	¥ 389,800	¥ 471,800	¥ 8,600 加算	¥ 145,600 加算	¥ 17,900 加算	4本	
			5025	5000×2460	¥ 347,200	¥ 395,600	¥ 477,600	¥ 9,200 加算	¥ 152,400 加算	¥ 17,900 加算		
			5028	5000×2800	¥ 379,400	¥ 427,800	¥ 509,800	¥ 10,000 加算	¥ 173,500 加算	¥ 19,000 加算		
			5031	5000×3050	¥ 393,800	¥ 442,200	¥ 524,200	¥ 11,500 加算	¥ 190,500 加算	¥ 18,900 加算		
			5033	5000×3340	¥ 422,900	¥ 471,300	¥ 553,300	¥ 12,000 加算	¥ 208,200 加算	¥ 20,000 加算		
			5424	5400×2360	¥ 351,000	¥ 399,400	¥ 481,400	¥ 8,600 加算	¥ 153,600 加算	¥ 17,800 加算		
			5425	5400×2460	¥ 357,000	¥ 405,400	¥ 487,400	¥ 9,200 加算	¥ 160,800 加算	¥ 17,800 加算		
			5428	5400×2800	¥ 390,900	¥ 439,300	¥ 521,300	¥ 10,000 加算	¥ 183,000 加算	¥ 18,900 加算		
			5431	5400×3050	¥ 405,800	¥ 454,200	¥ 536,200	¥ 11,500 加算	¥ 201,000 加算	¥ 18,800 加算		
			5433	5400×3340	¥ 436,500	¥ 484,900	¥ 566,900	¥ 12,000 加算	¥ 219,600 加算	¥ 19,900 加算		
			5824	5800×2360	¥ 360,900	¥ 409,300	¥ 491,300	¥ 8,400 加算	¥ 161,800 加算	¥ 18,900 加算		
			5825	5800×2460	¥ 367,500	¥ 415,900	¥ 497,900	¥ 8,800 加算	¥ 169,200 加算	¥ 18,900 加算		
			5828	5800×2800	¥ 402,300	¥ 450,700	¥ 532,700	¥ 10,000 加算	¥ 193,000 加算	¥ 20,000 加算		
			5831	5800×3050	¥ 418,700	¥ 467,100	¥ 549,100	¥ 11,000 加算	¥ 211,500 加算	¥ 19,900 加算		
			5833	5800×3340	¥ 450,000	¥ 498,400	¥ 580,400	¥ 12,000 加算	¥ 231,600 加算	¥ 21,000 加算		
			2台	奥行2連結		前側1台(基本)+後側1台(※3) 前側1台(基本)+後側2台(※4)	下記参照 (奥行2連結) 奥行寸法表	上記価格 + 下記加算額	対応不可	上記加算額 + 下記加算額		上記加算額 + 下記加算額

- 木調屋根枠の場合、※1に上記価格を加算してください。
- ポリカーボネート板以外の場合、※2に上記価格を加算してください。
- 奥行2連結の場合、上記のように価格を算出してください。

- 注 ●積雪地域では使用しないでください。
●積雪が20cmを超える前に雪おろしをしてください。オプションで雪おろし棒を用意しています。
●屋根などから落雪するおそれがある場所では、軒先との間隔を十分にとってください。

奥行2連結 加算表

呼称 ※3 (前側+後側)	形材屋根枠					木調屋根枠 加算額
	H23 (2300mm)	H25 (2500mm)	熱線遮断ポリカーボネート板 加算額	熱線遮断FRP板 DRタイプ 加算額	熱線遮断FRP板 DRタイプ 加算額	
基本+5024	¥ 485,000 加算	¥ 498,600 加算	¥ 8,600 加算	¥ 145,600 加算	¥ 17,900 加算	¥ 17,900 加算
基本+5025	¥ 490,800 加算	¥ 504,400 加算	¥ 9,200 加算	¥ 152,400 加算	¥ 17,900 加算	¥ 17,900 加算
基本+5028	¥ 523,000 加算	¥ 536,600 加算	¥ 10,000 加算	¥ 173,500 加算	¥ 19,000 加算	¥ 19,000 加算
基本+5031	¥ 537,400 加算	¥ 551,000 加算	¥ 11,500 加算	¥ 190,500 加算	¥ 18,900 加算	¥ 18,900 加算
基本+5033	¥ 566,500 加算	¥ 580,100 加算	¥ 12,000 加算	¥ 208,200 加算	¥ 20,000 加算	¥ 20,000 加算
基本+5424	¥ 494,600 加算	¥ 508,200 加算	¥ 8,600 加算	¥ 153,600 加算	¥ 17,800 加算	¥ 17,800 加算
基本+5425	¥ 500,600 加算	¥ 514,200 加算	¥ 9,200 加算	¥ 160,800 加算	¥ 17,800 加算	¥ 17,800 加算
基本+5428	¥ 534,500 加算	¥ 548,100 加算	¥ 10,000 加算	¥ 183,000 加算	¥ 18,900 加算	¥ 18,900 加算
基本+5431	¥ 549,400 加算	¥ 563,000 加算	¥ 11,500 加算	¥ 201,000 加算	¥ 18,800 加算	¥ 18,800 加算
基本+5433	¥ 580,100 加算	¥ 593,700 加算	¥ 12,000 加算	¥ 219,600 加算	¥ 19,900 加算	¥ 19,900 加算
基本+5824	¥ 504,500 加算	¥ 518,100 加算	¥ 8,400 加算	¥ 161,800 加算	¥ 18,900 加算	¥ 18,900 加算
基本+5825	¥ 511,100 加算	¥ 524,700 加算	¥ 8,800 加算	¥ 169,200 加算	¥ 18,900 加算	¥ 18,900 加算
基本+5828	¥ 545,900 加算	¥ 559,500 加算	¥ 10,000 加算	¥ 193,000 加算	¥ 20,000 加算	¥ 20,000 加算
基本+5831	¥ 562,300 加算	¥ 575,900 加算	¥ 11,000 加算	¥ 211,500 加算	¥ 19,900 加算	¥ 19,900 加算
基本+5833	¥ 593,600 加算	¥ 607,200 加算	¥ 12,000 加算	¥ 231,600 加算	¥ 21,000 加算	¥ 21,000 加算

奥行片寄せ 加算表

呼 称	柱を前枠(植)側に移動する場合			柱を後枠側に移動する場合		
	H23	H25	H28	H23	H25	H28
5024	¥ 172,300 加算	¥ 154,000 加算	¥ 147,200 加算	¥ 176,300 加算	¥ 158,000 加算	¥ 151,600 加算
5025	¥ 171,800 加算	¥ 153,500 加算	¥ 146,700 加算	¥ 175,800 加算	¥ 157,500 加算	¥ 151,100 加算
5028	¥ 176,300 加算	¥ 158,000 加算	¥ 151,200 加算	¥ 180,300 加算	¥ 162,000 加算	¥ 155,600 加算
5031	¥ 174,800 加算	¥ 156,500 加算	¥ 149,700 加算	¥ 178,800 加算	¥ 160,500 加算	¥ 154,100 加算
5033	¥ 179,500 加算	¥ 161,200 加算	¥ 154,400 加算	¥ 183,500 加算	¥ 165,200 加算	¥ 158,800 加算
5424	¥ 175,600 加算	¥ 157,300 加算	¥ 150,500 加算	¥ 179,600 加算	¥ 161,300 加算	¥ 154,900 加算
5425	¥ 175,100 加算	¥ 156,800 加算	¥ 150,000 加算	¥ 179,100 加算	¥ 160,800 加算	¥ 154,400 加算
5428	¥ 180,700 加算	¥ 162,400 加算	¥ 155,600 加算	¥ 184,700 加算	¥ 166,400 加算	¥ 160,000 加算
5431	¥ 179,200 加算	¥ 160,900 加算	¥ 154,100 加算	¥ 183,200 加算	¥ 164,900 加算	¥ 158,500 加算
5433	¥ 185,000 加算	¥ 166,700 加算	¥ 159,900 加算	¥ 189,000 加算	¥ 170,700 加算	¥ 164,300 加算
5824	¥ 177,700 加算	¥ 159,400 加算	¥ 152,600 加算	¥ 181,700 加算	¥ 163,400 加算	¥ 157,000 加算
5825	¥ 177,200 加算	¥ 158,900 加算	¥ 152,100 加算	¥ 181,200 加算	¥ 162,900 加算	¥ 156,500 加算
5828	¥ 183,500 加算	¥ 165,200 加算	¥ 158,400 加算	¥ 187,500 加算	¥ 169,200 加算	¥ 162,800 加算
5831	¥ 182,000 加算	¥ 163,700 加算	¥ 156,900 加算	¥ 186,000 加算	¥ 167,700 加算	¥ 161,300 加算
5833	¥ 188,500 加算	¥ 170,200 加算	¥ 163,400 加算	¥ 192,500 加算	¥ 174,200 加算	¥ 167,800 加算

オプションについてはP.1026をご参照ください。

商品の色調は印刷の性質上、実物と多少異なる場合があります。

奥行2連結 奥行寸法表

呼 称	奥行寸法
奥行50+奥行50	10030
奥行50+奥行54	10430
奥行50+奥行58	10830
奥行54+奥行54	11230
奥行54+奥行58	11630

注 ●間口24~33サイズの柱間口方向移動は対応できません。

エアロシールド
U・U・スタイルII
フオーダブルフォーエス
ニエコーレネ
カーポート
ニエスカイリッシュ
セルフ・ライト
スクリーン
G15

スカイリード 両側支持タイプ

見積りシステム 対応
 奥行連結
 ハイルーフ車
 ロング柱
 側面パネル
 納まり
 施工情報

H:2300を越く H:2800 H:2800を越く

1024 1028 1591

耐積雪量20cm仕様:基本(2台用)・奥行連結・奥行片寄せ

色	サンシルバー(SLC)	アーバングレー(UC)	ダークブロンズ(BD)	ブラック(KC)	ホワイト(WH)	材質	本体:アルミ形材 屋根パネル:右記参照				
TPL	トラッドバイン(TP)	サンシルバー(SLC)	JCL	オレンジチェリー(JC)	サンシルバー(SLC)	TPU	トラッドバイン(TP)	アーバングレー(UC)	JCU	オレンジチェリー(JC)	アーバングレー(UC)
	木調部	形材部		木調部	形材部		木調部	形材部		木調部	形材部



木調屋根枠/TPU(トラッドバイン・アーバングレー)/基本タイプ/5054(2300mm)/ポリカーボネート板(かすみ調):かすみ



形材屋根枠/アーバングレー/奥行2連結タイプ/(50・50)54(2300mm)/ポリカーボネート板(かすみ調):かすみ



形材屋根枠/ブラック/奥行片寄せタイプ/5454(2500mm)/ポリカーボネート板(かすみ調):かすみ

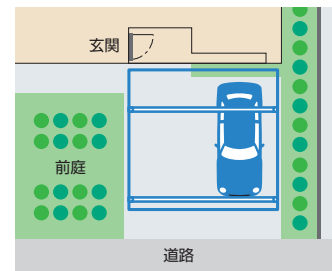

エントランス屋根として全体をカバーできる
 よう、建物近くに設置。柱位置を道路側へ移
 動した奥行片寄せタイプにより、玄関前に
 圧迫感を持たせないよう配慮しました。

規格表2
 (別冊)
 432

998

表示価格には消費税、搬入費、
 施工費などは含まれておりません。

エアロシェード

U・スタイルIIアゼスト

フォード・フォーゲル

ニューエネクス

カーポート

ニューマイリッド

セルフイ・カムライズ

スクエアライド

Gilis

耐風圧強度 風速42m/s相当 耐積雪量 約20cm相当

●耐風圧強度の数値は目安であり、商品保証書ではありません。 比重0.3にて算出

パネル	ブラウンスモーク (BR)	ブルースモーク (AO)	かすみ (SI)	ブルースモーク (AO)	かすみ (SI)	かすみ (SI)
	ポリカーボネート板	ポリカーボネート板 (かすみ調)	熱線遮断ポリカーボネート板 (かすみ調)	熱線遮断ポリカーボネート板 (かすみ調)	熱線遮断FRP板 DRタイプ (かすみ調)	熱線遮断FRP板 DRタイプ (かすみ調)

LJW セット価格表

と **BD**・**KC**・**WH** は **受注生産品** 納期をご確認ください。

収納台数	タイプ	姿 図	呼 称	寸法 (奥行×間口)	形材屋根枠 ※1				木調屋根枠 加算額	柱本数	
					ポリカーボネート板 ※2			熱線遮断ポリカーボネート板 加算額			熱線遮断FRP板 DRタイプ 加算額
					H23 (2300mm)	H25 (2500mm)	H28 (2800mm)				
2台	基本		5048	5000×4820	¥ 541,800	¥ 590,200	¥ 672,200	¥ 18,400 加算	¥ 304,800 加算	¥ 21,000 加算	4本
			5052	5000×5160	¥ 574,900	¥ 623,300	¥ 705,300	¥ 19,200 加算	¥ 325,900 加算	¥ 22,100 加算	
			5054	5000×5410	¥ 586,100	¥ 634,500	¥ 716,500	¥ 20,700 加算	¥ 342,900 加算	¥ 22,100 加算	
			5060	5000×6000	¥ 688,000	¥ 740,600	¥ 816,800	¥ 23,000 加算	¥ 381,000 加算	¥ 23,200 加算	
			5448	5400×4820	¥ 560,400	¥ 608,800	¥ 690,800	¥ 18,400 加算	¥ 321,600 加算	¥ 20,900 加算	
			5452	5400×5160	¥ 595,200	¥ 643,600	¥ 725,600	¥ 19,200 加算	¥ 343,800 加算	¥ 22,000 加算	
			5454	5400×5410	¥ 641,500	¥ 694,100	¥ 770,300	¥ 20,700 加算	¥ 361,800 加算	¥ 22,000 加算	
			5460	5400×6000	¥ 711,000	¥ 763,600	¥ 839,800	¥ 23,000 加算	¥ 402,000 加算	¥ 23,100 加算	
			5848	5800×4820	¥ 582,500	¥ 630,900	¥ 712,900	¥ 17,600 加算	¥ 338,400 加算	¥ 22,000 加算	
			5852	5800×5160	¥ 617,800	¥ 670,400	¥ 746,600	¥ 18,800 加算	¥ 362,200 加算	¥ 23,100 加算	
5854	5800×5410	¥ 664,000	¥ 716,600	¥ 792,800	¥ 19,800 加算	¥ 380,700 加算	¥ 23,100 加算				
5860	5800×6000	¥ 735,900	¥ 788,500	¥ 864,700	¥ 22,000 加算	¥ 423,000 加算	¥ 24,200 加算				
3台・4台	奥行2連結		前側2台 (基本) + 後側1台 (※3) 前側2台 (基本) + 後側2台 (※4)	下記参照 (奥行2連結) (奥行寸法表)	上記価格 + 下記加算額	対応不可	上記加算額 + 下記加算額	上記加算額 + 下記加算額	8本		

- 木調屋根枠の場合、※1に上記価格を加算してください。
- ポリカーボネート板以外の場合、※2に上記価格を加算してください。
- 奥行2連結の場合、上記のように価格を算出してください。

- 注**
- 積雪地域では使用しないでください。
 - 積雪が20cmを超える前に雪おろしをしてください。オプションで雪おろし棒を用意しています。
 - 屋根などから落雪するおそれがある場所では、軒先との間隔を十分にとってください。

奥行2連結 加算表

呼称 ※3 (前側+後側)	形材屋根枠				木調屋根枠 加算額	呼称 ※4 (前側+後側)	形材屋根枠				木調屋根枠 加算額
	ポリカーボネート板		熱線遮断ポリカーボネート板 加算額	熱線遮断FRP板 DRタイプ 加算額			ポリカーボネート板		熱線遮断ポリカーボネート板 加算額	熱線遮断FRP板 DRタイプ 加算額	
	H23 (2300mm)	H25 (2500mm)					H23 (2300mm)	H25 (2500mm)			
基本+5024	¥ 485,000 加算	¥ 498,600 加算	¥ 8,600 加算	¥ 145,600 加算	¥ 17,900 加算	基本+5048	¥ 687,900 加算	¥ 701,500 加算	¥ 18,400 加算	¥ 304,800 加算	¥ 21,000 加算
基本+5025	¥ 490,800 加算	¥ 504,400 加算	¥ 9,200 加算	¥ 152,400 加算	¥ 17,900 加算	基本+5052	¥ 721,000 加算	¥ 734,600 加算	¥ 19,200 加算	¥ 325,900 加算	¥ 22,100 加算
基本+5028	¥ 523,000 加算	¥ 536,600 加算	¥ 10,000 加算	¥ 173,500 加算	¥ 19,000 加算	基本+5054	¥ 732,200 加算	¥ 745,800 加算	¥ 20,700 加算	¥ 342,900 加算	¥ 22,100 加算
基本+5031	¥ 537,400 加算	¥ 551,000 加算	¥ 11,500 加算	¥ 190,500 加算	¥ 18,900 加算	基本+5060	¥ 832,500 加算	¥ 846,100 加算	¥ 23,000 加算	¥ 381,000 加算	¥ 23,200 加算
基本+5033	¥ 566,500 加算	¥ 580,100 加算	¥ 12,000 加算	¥ 208,200 加算	¥ 20,000 加算	基本+5448	¥ 706,500 加算	¥ 720,100 加算	¥ 18,400 加算	¥ 321,600 加算	¥ 20,900 加算
基本+5424	¥ 494,600 加算	¥ 508,200 加算	¥ 8,600 加算	¥ 153,600 加算	¥ 17,800 加算	基本+5452	¥ 741,300 加算	¥ 754,900 加算	¥ 19,200 加算	¥ 343,800 加算	¥ 22,000 加算
基本+5425	¥ 500,600 加算	¥ 514,200 加算	¥ 9,200 加算	¥ 160,800 加算	¥ 17,800 加算	基本+5454	¥ 786,000 加算	¥ 799,600 加算	¥ 20,700 加算	¥ 361,800 加算	¥ 22,000 加算
基本+5428	¥ 534,500 加算	¥ 548,100 加算	¥ 10,000 加算	¥ 183,000 加算	¥ 18,900 加算	基本+5460	¥ 855,500 加算	¥ 869,100 加算	¥ 23,000 加算	¥ 402,000 加算	¥ 23,100 加算
基本+5431	¥ 549,400 加算	¥ 563,000 加算	¥ 11,500 加算	¥ 201,000 加算	¥ 18,800 加算	基本+5848	¥ 728,600 加算	¥ 742,200 加算	¥ 17,600 加算	¥ 338,400 加算	¥ 22,000 加算
基本+5433	¥ 580,100 加算	¥ 593,700 加算	¥ 12,000 加算	¥ 219,600 加算	¥ 19,900 加算	基本+5852	¥ 762,300 加算	¥ 775,900 加算	¥ 18,800 加算	¥ 362,200 加算	¥ 23,100 加算
基本+5824	¥ 504,500 加算	¥ 518,100 加算	¥ 8,400 加算	¥ 161,800 加算	¥ 18,900 加算	基本+5854	¥ 808,500 加算	¥ 822,100 加算	¥ 19,800 加算	¥ 380,700 加算	¥ 23,100 加算
基本+5825	¥ 511,100 加算	¥ 524,700 加算	¥ 8,800 加算	¥ 169,200 加算	¥ 18,900 加算	基本+5860	¥ 880,400 加算	¥ 894,000 加算	¥ 22,000 加算	¥ 423,000 加算	¥ 24,200 加算
基本+5828	¥ 545,900 加算	¥ 559,500 加算	¥ 10,000 加算	¥ 193,000 加算	¥ 20,000 加算						
基本+5831	¥ 562,300 加算	¥ 575,900 加算	¥ 11,000 加算	¥ 211,500 加算	¥ 19,900 加算						
基本+5833	¥ 593,600 加算	¥ 607,200 加算	¥ 12,000 加算	¥ 231,600 加算	¥ 21,000 加算						

奥行2連結 奥行寸法表

呼 称	奥行寸法
奥行50+奥行50	10030
奥行50+奥行54	10430
奥行50+奥行58	10830
奥行54+奥行54	11230
奥行54+奥行58	11630

奥行片寄せ 加算表

呼 称	柱を前枠(樋)側に移動する場合			柱を後枠側に移動する場合		
	H23	H25	H28	H23	H25	H28
5048	¥ 177,600 加算	¥ 159,300 加算	¥ 152,500 加算	¥ 181,600 加算	¥ 163,300 加算	¥ 156,900 加算
5052	¥ 181,200 加算	¥ 162,900 加算	¥ 156,100 加算	¥ 185,200 加算	¥ 166,900 加算	¥ 160,500 加算
5054	¥ 180,700 加算	¥ 162,400 加算	¥ 155,600 加算	¥ 184,700 加算	¥ 166,400 加算	¥ 160,000 加算
5060	¥ 155,600 加算	¥ 135,200 加算	¥ 131,300 加算	¥ 159,600 加算	¥ 139,200 加算	¥ 135,700 加算
5448	¥ 185,300 加算	¥ 167,000 加算	¥ 160,200 加算	¥ 189,300 加算	¥ 171,000 加算	¥ 164,600 加算
5452	¥ 190,000 加算	¥ 171,700 加算	¥ 164,900 加算	¥ 194,000 加算	¥ 175,700 加算	¥ 169,300 加算
5454	¥ 172,200 加算	¥ 151,800 加算	¥ 147,900 加算	¥ 176,200 加算	¥ 155,800 加算	¥ 152,300 加算
5460	¥ 165,500 加算	¥ 145,100 加算	¥ 141,200 加算	¥ 169,500 加算	¥ 149,100 加算	¥ 145,600 加算
5848	¥ 189,200 加算	¥ 170,900 加算	¥ 164,100 加算	¥ 193,200 加算	¥ 174,900 加算	¥ 168,500 加算
5852	¥ 194,800 加算	¥ 174,400 加算	¥ 170,500 加算	¥ 198,800 加算	¥ 178,400 加算	¥ 174,900 加算
5854	¥ 177,800 加算	¥ 157,400 加算	¥ 153,500 加算	¥ 181,800 加算	¥ 161,400 加算	¥ 157,900 加算
5860	¥ 171,800 加算	¥ 151,400 加算	¥ 147,500 加算	¥ 175,800 加算	¥ 155,400 加算	¥ 151,900 加算

オプションについてはP.1026をご参照ください。

商品の色調は印刷の性質上、実物と多少異なる場合があります。

エアロシールド M・シールド U・スタイルIIワイド フォダブルフーイングZ ニューオーレネX ニューカインリッシュ ニューカインリッシュ セルカウライエース G11S

スカイリード 両側支持タイプ

見積りシステム
対応

H:2300未満 H:2800 H:2800未満
ハイルーフ車 ロング柱 側面パネル 納まり 施工情報

1024 1030 1591

耐積雪量20cm仕様：基本（3台用）・柱間口方向移動・奥行片寄せ

色	サンシルバー (SLC)	アーバングレー (UC)	ダークブロンズ (BD)	ブラック (KC)	ホワイト (WH)	材質	本体：アルミ形材 屋根パネル：右記参照				
TPL	トラッドバイン (TP)	サンシルバー (SLC)	JCL	オレンジチェリー (JC)	サンシルバー (SLC)	TPU	トラッドバイン (TP)	アーバングレー (UC)	JCU	オレンジチェリー (JC)	アーバングレー (UC)
	木調部	形材部	木調部	形材部	木調部	形材部	木調部	形材部	木調部	形材部	



形材屋根枠／ダークブロンズ／基本タイプ／5080 (2300mm)／ポリカーボネート板 (かすみ調)：かすみ

LJT セット価格表

と BD・KC・WH は 受注生産品 納期をご確認ください。

収納台数	タイプ	姿 図	呼 称	寸法 (奥行×間口)	形材屋根枠 ※1					木調屋根枠 加算額	柱 本数	
					ポリカーボネート板 ※2			熱線遮断 ポリカーボネート板 加算額	熱線遮断FRP板 DRタイプ 加算額			木調屋根枠 加算額
					H23 (2300mm)	H25 (2500mm)	H28 (2800mm)					
3台	基本		5072	5000×7180	¥1,160,800	¥1,172,600	¥1,241,400	¥27,600加算	¥457,200加算	¥42,100加算	4本	
			5080	5000×7960	¥1,262,500	¥1,274,300	¥1,343,100	¥29,800加算	¥506,200加算	¥46,300加算		
			5472	5400×7180	¥1,188,000	¥1,199,800	¥1,268,600	¥27,600加算	¥482,400加算	¥42,000加算		
			5480	5400×7960	¥1,293,300	¥1,305,100	¥1,373,900	¥29,800加算	¥534,000加算	¥46,200加算		
			5872	5800×7180	¥1,217,200	¥1,229,000	¥1,297,800	¥26,400加算	¥507,600加算	¥43,100加算		
			5880	5800×7960	¥1,324,900	¥1,336,700	¥1,405,500	¥29,200加算	¥562,600加算	¥47,300加算		

●木調屋根枠の場合、※1に上記価格を加算してください。

●ポリカーボネート板以外の場合、※2に上記価格を加算してください。

オプションについてはP.1026をご参照ください。

- 注**
- 積雪地域では使用しないでください。
 - 積雪が20cmを超える前に雪おろしをしてください。オプションで雪おろし棒を用意しています。
 - 屋根などから落雪するおそれがある場所では、軒先との間隔を十分にとってください。
 - 梁セットは重量物 (72: 73kg, 80: 81kg) です。必要作業人数の確保またはユニーク車の手配が必要となります。
 - 間口72・80サイズの奥行2連結と間口80サイズの奥行片寄せは対応できません。

奥行片寄せ 加算表

呼 称	柱を前枠(樋)側に 移動する場合		柱を後枠側に 移動する場合	
	H23・25・28	H23・25	H23・25	H28
5072	¥ 62,700加算	¥ 70,700加算	¥ 71,500加算	¥ 71,500加算
5472	¥ 74,900加算	¥ 82,900加算	¥ 83,700加算	¥ 83,700加算
5872	¥ 83,300加算	¥ 91,300加算	¥ 92,100加算	¥ 92,100加算

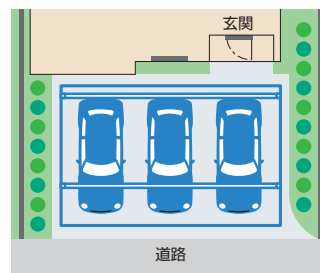

柱位置を建物側へ移動させた奥行片寄せタイプ。道路側前面スペースを広く取り、車の出入りのしやすさに配慮しました。



木調屋根枠／TPU (トラッドバイン・アーバングレー)／奥行片寄せタイプ／5072 (2300mm)／ポリカーボネート板 (かすみ調)：かすみ

規格表2
(別冊)
432

1000

表示価格には消費税、搬入費、施工費などは含まれておりません。

エアロシールド

U・スタイルアッセスト

フォダブルフォアーズ

ニコオーレネ

カーポート

ニコマイリッド

セルファイカウエイス

スクエアライド

Gilis

耐風圧強度 風速42m/s相当 耐積雪量 約20cm相当

●耐風圧強度の数値は目安であり、商品保証書ではありません。 比重0.3にて算出

パネル	ブラウンスモーク(BR)	ブルースモーク(AO)	かすみ(SI)	ブルースモーク(AO)	かすみ(SI)	かすみ(SI)
	ポリカーボネート板	ポリカーボネート板	ポリカーボネート板(かすみ調)	熱線遮断ポリカーボネート板	熱線遮断ポリカーボネート板(かすみ調)	熱線遮断FRP板DRタイプ(かすみ調)



木調屋根枠/JCL(オレンジチェリー・サンシルバー)/柱間口方向移動タイプ/5080(2500mm)/ポリカーボネート板(かすみ調):かすみ

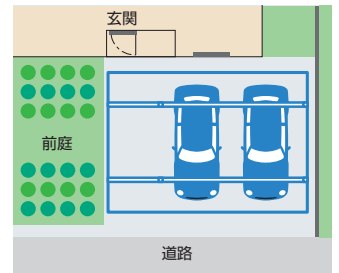

エントランス全体をカバーしたカーポートサイズの柱を間口方向移動して2台駐車+αな使い方。アプローチ屋根として来訪者へのやさしい配慮や、駐輪スペースとして快適な空間を創出します。

LJW・LJT セット価格表

と [BD]・[KC]・[WH] は 受注生産品 納期をご確認ください。

タイプ	姿 図	呼 称	寸 法 (奥行×間口)	形材屋根枠 ※1					熱線遮断 ポリカーボネート板 加算額	熱線遮断FRP板 DRタイプ 加算額	木調屋根枠 加算額	柱 本 数	
				ポリカーボネート板 ※2			熱線遮断 ポリカーボネート板 加算額	熱線遮断FRP板 DRタイプ 加算額					木調屋根枠 加算額
				H23 (2300mm) [2189mm]	H25 (2500mm) [2389mm]	H28 (2800mm) [2689mm]							
柱間口方向移動(1本)		5048	5000×4820	¥ 679,500	¥ 709,600	¥ 784,800	¥ 16,800 加算	¥ 282,400 加算	¥ 20,000 加算	4本			
		5052	5000×5160	¥ 710,500	¥ 740,600	¥ 815,800	¥ 17,900 加算	¥ 302,200 加算	¥ 21,000 加算				
		5054	5000×5410	¥ 721,200	¥ 751,300	¥ 826,500	¥ 18,900 加算	¥ 317,700 加算	¥ 21,000 加算				
		5060	5000×6000	¥ 792,300	¥ 824,500	¥ 896,800	¥ 21,000 加算	¥ 353,000 加算	¥ 22,000 加算				
		5072	5000×7180	¥ 1,160,800	¥ 1,172,600	¥ 1,241,400	¥ 27,600 加算	¥ 457,200 加算	¥ 42,100 加算				
		5080	5000×7960	¥ 1,262,500	¥ 1,274,300	¥ 1,343,100	¥ 29,800 加算	¥ 506,200 加算	¥ 46,300 加算				
		5448	5400×4820	¥ 698,100	¥ 728,200	¥ 803,400	¥ 16,800 加算	¥ 297,600 加算	¥ 20,000 加算				
		5452	5400×5160	¥ 730,800	¥ 760,900	¥ 836,100	¥ 17,900 加算	¥ 318,300 加算	¥ 21,000 加算				
		5454	5400×5410	¥ 759,300	¥ 791,500	¥ 863,800	¥ 18,900 加算	¥ 334,800 加算	¥ 21,000 加算				
		5460	5400×6000	¥ 815,300	¥ 847,500	¥ 919,800	¥ 21,000 加算	¥ 372,000 加算	¥ 22,000 加算				
		5472	5400×7180	¥ 1,188,000	¥ 1,199,800	¥ 1,268,600	¥ 27,600 加算	¥ 482,400 加算	¥ 42,000 加算				
		5480	5400×7960	¥ 1,293,300	¥ 1,305,100	¥ 1,373,900	¥ 29,800 加算	¥ 534,000 加算	¥ 46,200 加算				
		5848	5800×4820	¥ 719,200	¥ 749,300	¥ 824,500	¥ 16,800 加算	¥ 313,600 加算	¥ 21,000 加算				
		5852	5800×5160	¥ 752,600	¥ 784,800	¥ 857,100	¥ 17,900 加算	¥ 335,800 加算	¥ 22,000 加算				
		5854	5800×5410	¥ 781,800	¥ 814,000	¥ 886,300	¥ 18,900 加算	¥ 352,800 加算	¥ 22,000 加算				
		5860	5800×6000	¥ 840,200	¥ 872,400	¥ 944,700	¥ 21,000 加算	¥ 392,000 加算	¥ 23,000 加算				
5872	5800×7180	¥ 1,217,200	¥ 1,229,000	¥ 1,297,800	¥ 26,400 加算	¥ 507,600 加算	¥ 43,100 加算						
5880	5800×7960	¥ 1,324,900	¥ 1,336,700	¥ 1,405,500	¥ 29,200 加算	¥ 562,600 加算	¥ 47,300 加算						
柱間口方向移動(2本)		5048	5000×4820	¥ 813,900	¥ 825,700	¥ 894,100	¥ 16,800 加算	¥ 282,400 加算	¥ 20,000 加算	4本			
		5052	5000×5160	¥ 842,800	¥ 854,600	¥ 923,000	¥ 17,900 加算	¥ 302,200 加算	¥ 21,000 加算				
		5054	5000×5410	¥ 853,000	¥ 864,800	¥ 933,200	¥ 18,900 加算	¥ 317,700 加算	¥ 21,000 加算				
		5060	5000×6000	¥ 893,300	¥ 905,100	¥ 973,500	¥ 21,000 加算	¥ 353,000 加算	¥ 22,000 加算				
		5072	5000×7180	¥ 1,160,800	¥ 1,172,600	¥ 1,241,400	¥ 27,600 加算	¥ 457,200 加算	¥ 42,100 加算				
		5080	5000×7960	¥ 1,262,500	¥ 1,274,300	¥ 1,343,100	¥ 29,800 加算	¥ 506,200 加算	¥ 46,300 加算				
		5448	5400×4820	¥ 832,500	¥ 844,300	¥ 912,700	¥ 16,800 加算	¥ 297,600 加算	¥ 20,000 加算				
		5452	5400×5160	¥ 863,100	¥ 874,900	¥ 943,300	¥ 17,900 加算	¥ 318,300 加算	¥ 21,000 加算				
		5454	5400×5410	¥ 873,800	¥ 885,600	¥ 954,000	¥ 18,900 加算	¥ 334,800 加算	¥ 21,000 加算				
		5460	5400×6000	¥ 916,300	¥ 928,100	¥ 996,500	¥ 21,000 加算	¥ 372,000 加算	¥ 22,000 加算				
		5472	5400×7180	¥ 1,188,000	¥ 1,199,800	¥ 1,268,600	¥ 27,600 加算	¥ 482,400 加算	¥ 42,000 加算				
		5480	5400×7960	¥ 1,293,300	¥ 1,305,100	¥ 1,373,900	¥ 29,800 加算	¥ 534,000 加算	¥ 46,200 加算				
		5848	5800×4820	¥ 852,600	¥ 864,400	¥ 932,800	¥ 16,800 加算	¥ 313,600 加算	¥ 21,000 加算				
		5852	5800×5160	¥ 884,100	¥ 895,900	¥ 964,300	¥ 17,900 加算	¥ 335,800 加算	¥ 22,000 加算				
		5854	5800×5410	¥ 896,300	¥ 908,100	¥ 976,500	¥ 18,900 加算	¥ 352,800 加算	¥ 22,000 加算				
		5860	5800×6000	¥ 941,200	¥ 953,000	¥ 1,021,400	¥ 21,000 加算	¥ 392,000 加算	¥ 23,000 加算				
5872	5800×7180	¥ 1,217,200	¥ 1,229,000	¥ 1,297,800	¥ 26,400 加算	¥ 507,600 加算	¥ 43,100 加算						
5880	5800×7960	¥ 1,324,900	¥ 1,336,700	¥ 1,405,500	¥ 29,200 加算	¥ 562,600 加算	¥ 47,300 加算						

●木調屋根枠の場合、※1に上記価格を加算してください。
●ポリカーボネート板以外の場合、※2に上記価格を加算してください。

●〔 〕内の高さは間口48~60サイズの下水道を柱間口方向移動する場合を示します。

商品の色調は印刷の性質上、実物と多少異なる場合があります。

エアロシールド
M・シェード

U・スタイルIIワイド

フォルダブルフェイェーズ
フオーグ・フオーグZ

ニエックオーレネX
ニエックオーレネZ

カーポート

ニエックマイリッシュ

セルファイ・カエリス
カムファイ・カエリス

スクエアスカイ

G
I
I
S

スカイリード 両側支持タイプ

見積りシステム
対応

H:2300を越く H:2800 H:2800を越く
ハイルーフ車
ロング柱
側面パネル
納まり
施工情報

1024 1033 1591

耐風圧強度
風速42m/s相当

耐積雪量
約20cm相当

●前風圧強度の数値は目安であり、商品保証値ではありません。

比置0.3にて算出

耐積雪量20cm仕様：延長梁

色	サンシルバー (SLC)	アーバングレー (UC)	ダークブロンズ (BD)	ブラック (KC)	ホワイト (WH)	材質	本体：アルミ形材 屋根パネル：下記参照				
TPL	トラッドバイン (TP)	サンシルバー (SLC)	JCL	オレンジチェリー (JC)	サンシルバー (SLC)	TPU	トラッドバイン (TP)	アーバングレー (UC)	JCU	オレンジチェリー (JC)	アーバングレー (UC)
	木調部	形材部	木調部	形材部	木調部	形材部	木調部	形材部	木調部	形材部	
パネル	ブラウンスモーク (BR)	ブルースモーク (AO)	かすみ (SI)	ブルースモーク (AO)	かすみ (SI)	かすみ (SI)	かすみ (SI)	かすみ (SI)	かすみ (SI)	かすみ (SI)	
	ポリカーボネート板	ポリカーボネート板 (かすみ調)	熱線遮断 ポリカーボネート板	熱線遮断 ポリカーボネート板 (かすみ調)	熱線遮断 ポリカーボネート板 (かすみ調)	熱線遮断FRP板 DRタイプ(かすみ調)	熱線遮断FRP板 DRタイプ(かすみ調)	熱線遮断FRP板 DRタイプ(かすみ調)	熱線遮断FRP板 DRタイプ(かすみ調)	熱線遮断FRP板 DRタイプ(かすみ調)	



形材屋根枠 / サンシルバー / 基本タイプ / 5460 (2500mm) / 延長梁: 80 (1本)
ポリカーボネート板 (かすみ調) / かすみ

延長梁1本でカースペースとアプローチに一体感を持たせ、住まいをシンボリックに演出します。また、車庫前のスペースにも余裕ができて駐車しやすくなります。

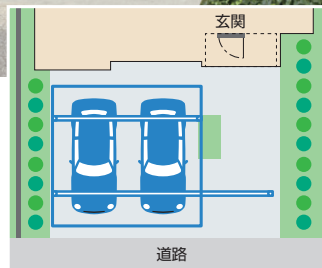

形材屋根枠 / アーバングレー / 基本タイプ / 5028 (2300mm) / 延長梁: 80 (1本)
ポリカーボネート板 (かすみ調) / かすみ
オプション: 梁下スクリーン・ダウンライト (DC12V・24V)
スポットライト (DC12V・24V) SLSL1型

狭小地でありながら、スペースを有効活用。延長梁と梁下スクリーンがウエルカムゲートとして住まいにアクセントと一体感をもたらします。

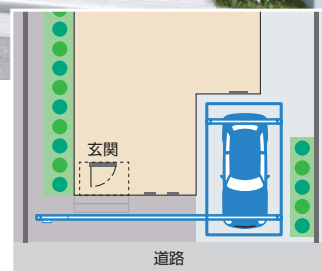

エアロシェード

U・スタイルIIウエスト

フォダブルフォージズ

ニクオーレNex

カーポート

ニクスカイリッド

セルファイ・カムライエース





スクエアライド

G11S

1002

規格表2
(別冊)
432

表示価格には消費税、搬入費、施工費などは含まれておりません。

タイプ	収納台数	姿 図	梁間口サイズ	呼 称	寸法 (奥行×間口)	形材屋根枠 ※1					木調屋根枠 加算額	柱本数																			
						ポリカーボネート板 ※2			熱線遮断 ポリカーボネート板 加算額	熱線遮断FRP板 DRタイプ 加算額																					
						H23 (2300mm) (2189mm)	H25 (2500mm) (2389mm)	H28 (2800mm) (2689mm)																							
延長梁一本	1台		60	5024	5000×2360	¥ 500,600	¥ 530,700	¥ 606,300	¥ 8,600 加算	¥ 145,600 加算	¥ 17,900 加算	4本																			
				梁間口80加算額						¥ 65,100 加算			—	—																	
				延長梁二本	1台		60	5048	5000×4820	¥ 683,500	¥ 713,600		¥ 789,200	¥ 18,400 加算	¥ 304,800 加算	¥ 21,000 加算															
								梁間口80加算額						¥ 65,100 加算			—	—													
								延長梁二本	2台		60		5024	5000×2360	¥ 652,500	¥ 664,300	¥ 733,100	¥ 8,600 加算	¥ 145,600 加算	¥ 17,900 加算											
													梁間口80加算額						¥ 130,200 加算			—	—								
													延長梁二本	2台		60	5048	5000×4820	¥ 817,900	¥ 829,700	¥ 898,500	¥ 18,400 加算	¥ 304,800 加算	¥ 21,000 加算							
																	梁間口80加算額						¥ 130,200 加算			—	—				
																	延長梁二本	2台		80	5072	5000×7180	¥ 1,192,600	¥ 1,204,400	¥ 1,273,600	¥ 27,600 加算	¥ 457,200 加算	¥ 42,100 加算			
																					梁間口80加算額						¥ 130,200 加算			—	—

- 木調屋根枠の場合、※1に上記価格を加算してください。
- ポリカーボネート板以外の場合、※2に上記価格を加算してください。
- 〔 〕内の高さは間口24~60サイズの水下側の梁を延長する場合を示します。

- 注**
- 積雪地域では使用しないでください。
 - 積雪が20cmを超える前に雪おろしをしてください。オプションで雪おろし棒を用意しています。
 - 屋根などから落雪するおそれがある場所では、軒先との間隔を十分にとってください。
 - 梁セットは重量物 (60 : 57kg, 80 : 81kg) です。必要作業人数の確保またはユニック車の手配が必要となります。

オプションについてはP.1026をご参照ください。

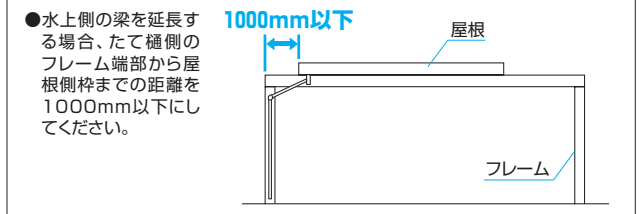

エアロシールド
U・スタイルIIワイド
フォルテブルー
ニクオーレネX
カーポート
ニクマイリッシュ
セルファイカ
スクラスタ
G115

スカイリード 両側支持タイプ

H:2300を除く H:2800

見積りシステム対応

ハイルーフ車

ロング柱

納まり

施工情報

1033 1591

耐風圧強度 風速42m/s相当

耐積雪量 約20cm相当

●耐風圧強度の数値は目安であり、商品保証値ではありません。 比率0.3にて算出

耐積雪量20cm仕様：木調色フレーム

色	サンシルバー (SLC)	アーバングレー (UC)	材質	本体：アルミ形材 屋根パネル：下記参照							
TPL	トラッドバイン (TP)	サンシルバー (SLC)	JCL	オレンジチェリー (JC)	サンシルバー (SLC)	TPU	トラッドバイン (TP)	アーバングレー (UC)	JCU	オレンジチェリー (JC)	アーバングレー (UC)
	木調部	形材部		木調部	形材部		木調部	形材部		木調部	形材部
パネル	ブラウンスモーク (BR)	ブルースモーク (AO)	かすみ (SI)	ブルースモーク (AO)	かすみ (SI)	かすみ (SI)	かすみ (SI)	かすみ (SI)	かすみ (SI)	かすみ (SI)	かすみ (SI)
	ポリカーボネート板	ポリカーボネート板	ポリカーボネート板 (かすみ調)	熱線遮断 ポリカーボネート板	熱線遮断 ポリカーボネート板 (かすみ調)	熱線遮断 ポリカーボネート板 (かすみ調)	熱線遮断FRP板	熱線遮断FRP板	熱線遮断FRP板	熱線遮断FRP板	DRタイプ (かすみ調)



木調屋根柱/JCU (オレンジチェリー・アーバングレー) / 基本タイプ / 5460 (2500mm) / 木調色フレーム：80 (1本) / ポリカーボネート板 (かすみ調)：かすみ



木調屋根柱/TPL (トラッドバイン・サンシルバー) / 基本タイプ / 5460 (2300mm) / 木調色フレーム：60 (2本) / ポリカーボネート板 (かすみ調)：かすみ

規格表2 (別冊)
432

1004

表示価格には消費税、搬入費、施工費などは含まれておりません。

エアロシェード

U・スタイルアッセスト

フォダブルフォーズZ

ニクオレネX

カーポート

ニクスカイリッド

セルファイカムフェイス

スクアースカイ

Giss

タイプ	収納台数	姿 図	梁間口サイズ	呼 称	寸法 (奥行×間口)	形材屋根枠 ※1						木調屋根枠 加算額	柱本数												
						ポリカーボネート板 ※2			熱線遮断 ポリカーボネート板 加算額	熱線遮断FRP板 DRタイプ 加算額	木調屋根枠 加算額														
						H23 (2300mm) [2160mm] <2271mm>	H25 (2500mm) [2360mm] <2471mm>	H28 (2800mm) [2660mm] <2771mm>																	
木調色フレーム(木)	1台		60		5024	5000×2360	¥ 755,300	¥ 779,500	¥ 855,100	¥ 8,600	¥ 145,600	¥ 17,900	4本												
					5025	5000×2460	¥ 760,600	¥ 784,800	¥ 860,400	¥ 9,200	¥ 152,400	¥ 17,900													
					5028	5000×2800	¥ 791,600	¥ 815,800	¥ 891,400	¥ 10,000	¥ 173,500	¥ 19,000													
					5031	5000×3050	¥ 804,500	¥ 828,700	¥ 904,300	¥ 11,500	¥ 190,500	¥ 18,900													
					5033	5000×3340	¥ 832,600	¥ 856,800	¥ 932,400	¥ 12,000	¥ 208,200	¥ 20,000													
					5424	5400×2360	¥ 764,900	¥ 789,100	¥ 864,700	¥ 8,600	¥ 153,600	¥ 17,800													
					5425	5400×2460	¥ 770,400	¥ 794,600	¥ 870,200	¥ 9,200	¥ 160,800	¥ 17,800													
					5428	5400×2800	¥ 803,100	¥ 827,300	¥ 902,900	¥ 10,000	¥ 183,000	¥ 18,900													
					5431	5400×3050	¥ 816,500	¥ 840,700	¥ 916,300	¥ 11,500	¥ 201,000	¥ 18,800													
					5433	5400×3340	¥ 846,200	¥ 870,400	¥ 946,000	¥ 12,000	¥ 219,600	¥ 19,900													
					5824	5800×2360	¥ 774,800	¥ 799,000	¥ 874,600	¥ 8,400	¥ 161,800	¥ 18,900													
					5825	5800×2460	¥ 780,900	¥ 805,100	¥ 880,700	¥ 8,800	¥ 169,200	¥ 18,900													
					5828	5800×2800	¥ 814,500	¥ 838,700	¥ 914,300	¥ 10,000	¥ 193,000	¥ 20,000													
					5831	5800×3050	¥ 829,400	¥ 853,600	¥ 929,200	¥ 11,000	¥ 211,500	¥ 19,900													
					5833	5800×3340	¥ 859,700	¥ 883,900	¥ 959,500	¥ 12,000	¥ 231,600	¥ 21,000													
					5048	5000×4820	¥ 938,200	¥ 962,400	¥ 1,038,000	¥ 18,400	¥ 304,800	¥ 21,000													
					5052	5000×5160	¥ 969,200	¥ 993,400	¥ 1,069,000	¥ 19,200	¥ 325,900	¥ 22,100													
					5054	5000×5410	¥ 979,900	¥ 1,004,100	¥ 1,079,700	¥ 20,700	¥ 342,900	¥ 22,100													
					5060	5000×6000	¥ 1,047,000	¥ 1,073,300	¥ 1,145,600	¥ 23,000	¥ 381,000	¥ 23,200													
					木調色フレーム(木)	2台		60		5448	5400×4820	¥ 956,800		¥ 981,000	¥ 1,056,600	¥ 18,400	¥ 321,600	¥ 20,900	4本						
5452	5400×5160	¥ 990,300	¥ 1,013,700	¥ 1,089,300						¥ 19,200	¥ 343,600	¥ 22,000													
5454	5400×5410	¥ 1,018,000	¥ 1,044,300	¥ 1,117,000						¥ 20,700	¥ 361,800	¥ 22,000													
5460	5400×6000	¥ 1,070,000	¥ 1,096,300	¥ 1,168,600						¥ 23,000	¥ 402,000	¥ 23,100													
5848	5800×4820	¥ 977,900	¥ 1,002,100	¥ 1,077,700						¥ 17,600	¥ 338,400	¥ 22,000													
5852	5800×5160	¥ 1,011,300	¥ 1,037,600	¥ 1,110,300						¥ 18,800	¥ 362,200	¥ 23,100													
5854	5800×5410	¥ 1,040,500	¥ 1,066,800	¥ 1,139,500						¥ 19,800	¥ 380,700	¥ 23,100													
5860	5800×6000	¥ 1,094,900	¥ 1,121,200	¥ 1,193,500						¥ 22,000	¥ 423,000	¥ 24,200													
梁間口80 加算額	間口48~54	¥ 119,900 加算		—						—	—	—													
	間口60	¥ 123,900 加算		¥ 124,300 加算						—	—	—													
木調色フレーム(木)	3台		80							5072	5000×7180	¥ 1,468,400	¥ 1,474,300	¥ 1,543,500	¥ 27,600	¥ 457,200	¥ 42,100	4本							
										5080	5000×7960	¥ 1,552,200	¥ 1,558,100	¥ 1,626,900	¥ 29,800	¥ 506,200	¥ 46,300								
										5472	5400×7180	¥ 1,495,600	¥ 1,501,500	¥ 1,570,700	¥ 27,600	¥ 482,400	¥ 42,000								
										5480	5400×7960	¥ 1,583,000	¥ 1,588,900	¥ 1,657,700	¥ 29,800	¥ 534,000	¥ 46,200								
										5872	5800×7180	¥ 1,524,800	¥ 1,530,700	¥ 1,599,900	¥ 26,400	¥ 507,600	¥ 43,100								
										5880	5800×7960	¥ 1,614,600	¥ 1,620,500	¥ 1,689,300	¥ 29,200	¥ 562,600	¥ 47,300								
										木調色フレーム(木)	1台		60		5024	5000×2360	¥ 1,161,900			¥ 1,161,900	¥ 1,230,700	¥ 8,600	¥ 145,600	¥ 17,900	4本
															5025	5000×2460	¥ 1,166,700			¥ 1,166,700	¥ 1,235,500	¥ 9,200	¥ 152,400	¥ 17,900	
															5028	5000×2800	¥ 1,196,500			¥ 1,196,500	¥ 1,265,300	¥ 10,000	¥ 173,500	¥ 19,000	
															5031	5000×3050	¥ 1,207,900			¥ 1,207,900	¥ 1,276,700	¥ 11,500	¥ 190,500	¥ 18,900	
					5033	5000×3340	¥ 1,235,000	¥ 1,235,000	¥ 1,286,700						¥ 12,000	¥ 208,200	¥ 20,000								
					5424	5400×2360	¥ 1,171,500	¥ 1,171,500	¥ 1,240,300						¥ 8,600	¥ 153,600	¥ 17,800								
					5425	5400×2460	¥ 1,176,500	¥ 1,176,500	¥ 1,245,300						¥ 9,200	¥ 160,800	¥ 17,800								
					5428	5400×2800	¥ 1,208,000	¥ 1,208,000	¥ 1,276,800						¥ 10,000	¥ 183,000	¥ 18,900								
					5431	5400×3050	¥ 1,219,900	¥ 1,219,900	¥ 1,288,700						¥ 11,500	¥ 201,000	¥ 18,800								
					5433	5400×3340	¥ 1,248,600	¥ 1,248,600	¥ 1,317,400						¥ 12,000	¥ 219,600	¥ 19,900								
					5824	5800×2360	¥ 1,181,400	¥ 1,181,400	¥ 1,250,200						¥ 8,400	¥ 161,800	¥ 18,900								
					5825	5800×2460	¥ 1,187,000	¥ 1,187,000	¥ 1,255,800						¥ 8,800	¥ 169,200	¥ 18,900								
					5828	5800×2800	¥ 1,219,400	¥ 1,219,400	¥ 1,288,200						¥ 10,000	¥ 193,000	¥ 20,000								
					5831	5800×3050	¥ 1,232,800	¥ 1,232,800	¥ 1,301,600						¥ 11,000	¥ 211,500	¥ 19,900								
5833	5800×3340	¥ 1,262,100	¥ 1,262,100	¥ 1,330,900	¥ 12,000	¥ 231,600	¥ 21,000																		
5048	5000×4820	¥ 1,327,300	¥ 1,327,300	¥ 1,396,100	¥ 18,400	¥ 304,800	¥ 21,000																		
5052	5000×5160	¥ 1,356,200	¥ 1,356,200	¥ 1,425,000	¥ 19,200	¥ 325,900	¥ 22,100																		
5054	5000×5410	¥ 1,366,400	¥ 1,366,400	¥ 1,435,200	¥ 20,700	¥ 342,900	¥ 22,100																		
5060	5000×6000	¥ 1,402,700	¥ 1,402,700	¥ 1,471,100	¥ 23,000	¥ 381,000	¥ 23,200																		
木調色フレーム(木)	2台		60		5448	5400×4820	¥ 1,345,900	¥ 1,345,900	¥ 1,414,700						¥ 18,400	¥ 321,600	¥ 20,900	4本							
					5452	5400×5160	¥ 1,376,500	¥ 1,376,500	¥ 1,445,300	¥ 19,200	¥ 343,800	¥ 22,000													
					5454	5400×5410	¥ 1,387,200	¥ 1,387,200	¥ 1,456,000	¥ 20,700	¥ 361,800	¥ 22,000													
					5460	5400×6000	¥ 1,425,700	¥ 1,425,700	¥ 1,494,100	¥ 23,000	¥ 402,000	¥ 23,100													
					5848	5800×4820	¥ 1,366,000	¥ 1,366,000	¥ 1,434,800	¥ 17,600	¥ 338,400	¥ 22,000													
					5852	5800×5160	¥ 1,397,500	¥ 1,397,500	¥ 1,466,300	¥ 18,800	¥ 362,200	¥ 23,100													
					5854	5800×5410	¥ 1,409,700	¥ 1,409,700	¥ 1,478,500	¥ 19,800	¥ 380,700	¥ 23,100													
					5860	5800×6000	¥ 1,450,600	¥ 1,450,600	¥ 1,519,000	¥ 22,000	¥ 423,000	¥ 24,200													
					梁間口80 加算額	間口48~54	¥ 239,800 加算		—	—	—	—													
						間口60	¥ 243,800 加算		¥ 244,200 加算	—	—	—													
					木調色フレーム(木)	3台		80		5072	5000×7180	¥ 1,791,800	¥ 1,791,800	¥ 1,861,000	¥ 27,600	¥ 457,200	¥ 42,100		4本						
										5080	5000×7960	¥ 1,861,700	¥ 1,861,700	¥ 1,930,500	¥ 29,800	¥ 506,200	¥ 46,300								
										5472	5400×7180	¥ 1,819,000	¥ 1,819,000	¥ 1,888,200	¥ 27,600	¥ 482,400	¥ 42,000								
										5480	5400×7960	¥ 1,892,500	¥ 1,892,500	¥ 1,961,300	¥ 29,800	¥ 534,000	¥ 46,200								
										5872	5800×7180	¥ 1,848,200	¥ 1,848,200	¥ 1,917,400	¥ 26,400	¥ 507,600	¥ 43,100								
										5880	5800×7960	¥ 1,924,100	¥ 1,924,100	¥ 1,992,900	¥ 29,200	¥ 562,600	¥ 47,300								

●木調屋根枠の場合、※1に上記価格を加算してください。
 ●ポリカーボネート板以外の場合、※2に上記価格を加算してください。
 ●〔 〕内の高さは間口24~60サイズの右下側の梁を木調色フレーム対応する場合、< >内の高さは間口72・80サイズの右下側の梁を木調色フレーム対応する場合を示します。

注 ●積雪地域では使用しないでください。
 ●積雪が20cmを超える前に雪おろしをしてください。オプションで雪おろし棒を用意しています。
 ●屋根などから落雪するおそれがある場所では、軒先との間隔を十分にとってください。
 ●梁セットは重量物(60:91kg、80:126kg)ですので、必要作業人数の確保またはユニック車の手配が必要となります。

オプションについてはP.1026をご参照ください。

商品の色調は印刷の性質上、
実物と多少異なる場合があります。

エアーシールド
M・シールド
U・スタイルIIワイド
フオーブルフオーグZ
ニクオーレNeX
カーポート
ニクスマイリッシュ
セルフイ・カウエイズ
スクラスカイ
G115

スカイリード 両側支持タイプ

見積りシステム
対応

間口
連結

H:2300を越く
ハイルーフ
車

H:2800
ロング
柱

H:2800を越く
側面
パネル

納まり

施工
情報

耐風圧
強度
風速42m/s相当

耐積雪
量
約20cm
相当

1024 1038 1591

●前風圧強度の数値は目安であり、
商品保証書ではありません。

比率0.3にて算出

耐積雪量20cm仕様：屋根間口連結（段違い・奥行違い）

色	サンシルバー(SLC)	アーバングレー(UC)	ダークブロンズ(BD)	ブラック(KC)	ホワイト(WH)	材質	本体：アルミ形材 屋根パネル：下記参照				
TPL	トランドバイン(TP)	サンシルバー(SLC)	JCL	オレンジチェリー(JC)	サンシルバー(SLC)	TPU	トランドバイン(TP)	アーバングレー(UC)	JCU	オレンジチェリー(JC)	アーバングレー(UC)
	木調部	形材部	木調部	形材部	木調部	形材部	木調部	形材部	木調部	形材部	
パネル	ブラウンモック(BR)	ブルースモック(AO)	かすみ(SI)	ブルースモック(AO)	かすみ(SI)	かすみ(SI)	かすみ(SI)	かすみ(SI)	かすみ(SI)	かすみ(SI)	
	ポリカーボネート板	ポリカーボネート板	熱線遮断 ポリカーボネート板 (かすみ調)	熱線遮断 ポリカーボネート板	熱線遮断ポリカーボネート板 (かすみ調)	熱線遮断FRP板 DRタイプ(かすみ調)	熱線遮断FRP板 DRタイプ(かすみ調)	熱線遮断FRP板 DRタイプ(かすみ調)	熱線遮断FRP板 DRタイプ(かすみ調)	熱線遮断FRP板 DRタイプ(かすみ調)	



木調屋根枠 / JCU (オレンジチェリー・アーバングレー) / 屋根間口連結タイプ (段違い) / 50 (28・28) (2300mm)
ポリカーボネート板 (かすみ調) : かすみ

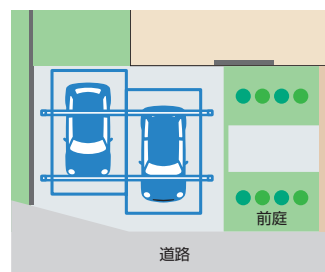

斜めに位置した前面道路と変形敷地に合わせ屋根部の設置位置をずらした連結により、建物の形状と敷地に合った設置ができます。

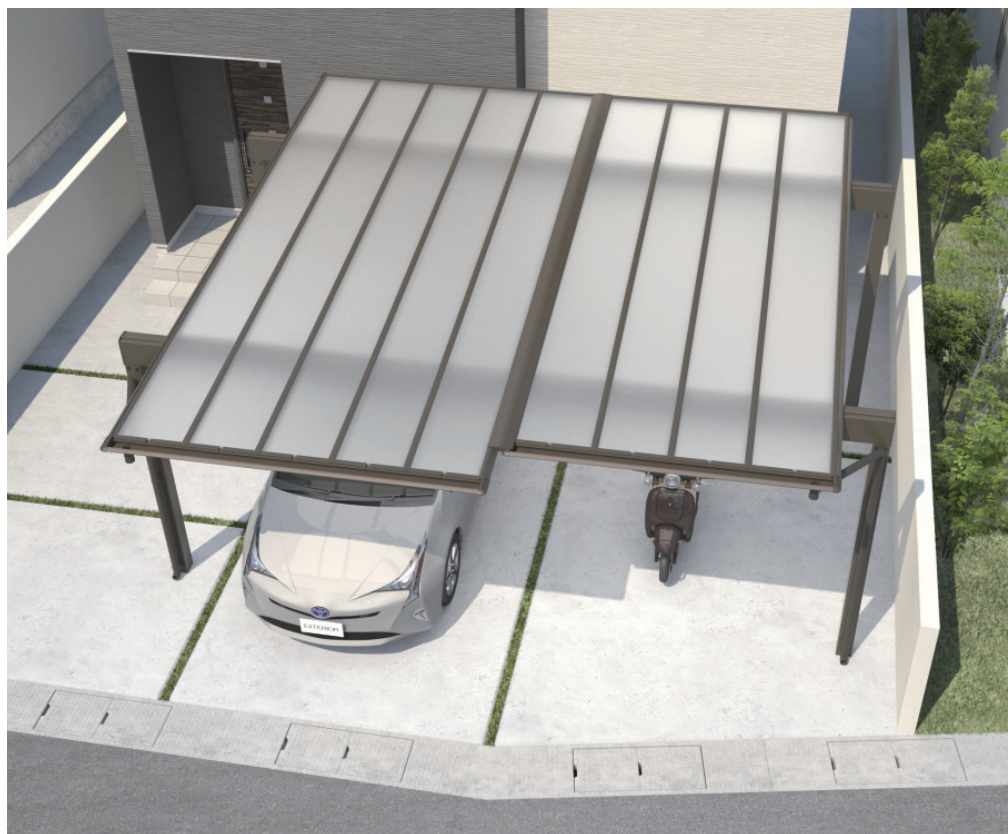

形材屋根枠 / ダークブロンズ / 屋根間口連結タイプ (奥行違い) / 5024・5428 (2300mm) / ポリカーボネート板 (かすみ調) : かすみ

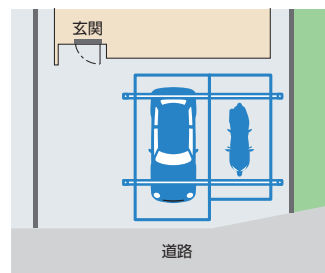

斜めに位置した前面道路に対し、奥行サイズの異なる屋根部の連結により、変形敷地の形状に沿った美しい納まりが可能です。

エアロシェード

U・スタイルIIアゼスト

フォダブルフューズZ

ニクオーレNex

カーポート

ニクスカイリッド

セルファイ・カムフライト

スクアード

Gilis

規格表2
(別冊)
432

1006

表示価格には消費税、搬入費、
施工費などは含まれておりません。

収納台数	タイプ	姿 図	梁間口サイズ	呼 称	屋根寸法 (間口)	形材屋根枠 ※1					木調屋根枠 加算額	柱本数
						ポリカーボネート板 ※2			熱線遮断 ポリカーボネート板 加算額	熱線遮断FRP板 DRタイプ 加算額		
						H23 (2300mm)	H25 (2500mm)	H28 (2800mm)				
4本	D170		60 ※3	50 (24・24)	4750	¥ 881,000	¥ 892,800	¥ 962,000	¥ 17,200 加算	¥ 291,200 加算	¥ 35,800 加算	4本
				50 (24・25)	4850	¥ 885,800	¥ 897,600	¥ 966,800	¥ 17,800 加算	¥ 298,000 加算	¥ 35,800 加算	
				50 (25・25)	4950	¥ 890,600	¥ 902,400	¥ 971,600	¥ 18,400 加算	¥ 304,800 加算	¥ 35,800 加算	
				54 (24・24)	4750	¥ 901,200	¥ 913,000	¥ 982,200	¥ 17,200 加算	¥ 307,200 加算	¥ 35,600 加算	
				54 (24・25)	4850	¥ 906,200	¥ 918,000	¥ 987,200	¥ 17,800 加算	¥ 314,400 加算	¥ 35,600 加算	
				58 (31・48)	7900	¥ 1,296,800	¥ 1,308,600	¥ 1,377,800	¥ 28,600 加算	¥ 549,900 加算	¥ 42,000 加算	
				58 (28・48)	7650	¥ 1,285,500	¥ 1,297,300	¥ 1,366,500	¥ 27,600 加算	¥ 531,400 加算	¥ 42,000 加算	
				58 (31・48)	7900	¥ 1,298,900	¥ 1,310,700	¥ 1,379,900	¥ 28,600 加算	¥ 549,900 加算	¥ 41,900 加算	

- 木調屋根枠の場合、※1に上記価格を加算してください。
- ポリカーボネート板以外の場合、※2に上記価格を加算してください。
- ※3は屋根位置を片側によせることができません。詳しくは右図をご参照ください。

- 注**
- 積雪地域では使用しないでください。
 - 積雪が20cmを超える前に雪おろしをしてください。オプションで雪おろし棒を用意しています。
 - 屋根などから落雪するおそれがある場所では、軒先との間隔を十分にとってください。
 - 梁セットは重量物 [60 : 57kg, 80 : 81kg] です。必要作業人数の確保またはユニック車の手配が必要となります。

オプションについてはP.1026をご参照ください。

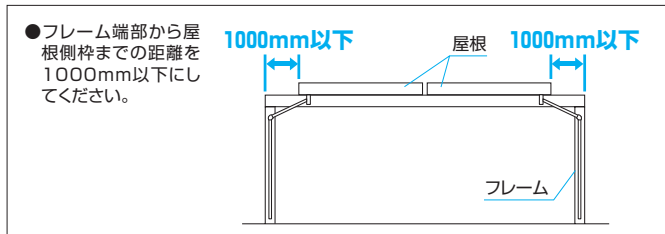

エアロシールド
M・シエード
U・スタイルIIワイド
フダブルフエーゼZ
ニエクトレネX
カーポート
ニエスマイリッシュ
セルファイカエーゼイス
スクラストカイト
G115

LJF・LJW セット価格表

と BD・KC・WH は 受注生産品 納期をご確認ください。

収納台数	タイプ	姿 図	梁間口サイズ	呼 称	屋根寸法 (間口)	形材屋根枠 ※1					木調屋根枠 加算額	柱本数
						ポリカーボネート板 ※2			熱線遮断 ポリカーボネート板 加算額	熱線遮断FRP板 DRタイプ 加算額		
						H23 (2300mm)	H25 (2500mm)	H28 (2800mm)				
D10	屋根間口連結(梁行連)		80	5024・5448	7210	¥ 1,205,800	¥ 1,217,600	¥ 1,286,800	¥ 27,000 加算	¥ 467,200 加算	¥ 38,800 加算	4本
				5024・5452	7550	¥ 1,236,400	¥ 1,248,200	¥ 1,317,400	¥ 27,800 加算	¥ 489,400 加算	¥ 39,900 加算	
				5024・5454	7800	¥ 1,247,100	¥ 1,258,900	¥ 1,328,100	¥ 29,300 加算	¥ 507,400 加算	¥ 39,900 加算	
				5025・5448	7310	¥ 1,210,600	¥ 1,222,400	¥ 1,291,600	¥ 27,600 加算	¥ 474,000 加算	¥ 38,800 加算	
				5025・5452	7650	¥ 1,241,200	¥ 1,253,000	¥ 1,322,200	¥ 28,400 加算	¥ 496,200 加算	¥ 39,900 加算	
				5025・5454	7900	¥ 1,251,900	¥ 1,263,700	¥ 1,332,900	¥ 29,900 加算	¥ 514,200 加算	¥ 39,900 加算	
				5028・5448	7650	¥ 1,240,400	¥ 1,252,200	¥ 1,321,400	¥ 29,900 加算	¥ 495,100 加算	¥ 39,900 加算	
				5031・5448	7900	¥ 1,251,800	¥ 1,263,600	¥ 1,332,800	¥ 29,900 加算	¥ 512,100 加算	¥ 39,800 加算	
				5048・5424	7210	¥ 1,196,800	¥ 1,208,600	¥ 1,277,800	¥ 27,000 加算	¥ 458,400 加算	¥ 38,800 加算	
				5048・5425	7310	¥ 1,201,800	¥ 1,213,600	¥ 1,282,800	¥ 27,600 加算	¥ 465,600 加算	¥ 38,800 加算	
				5048・5428	7650	¥ 1,233,300	¥ 1,245,100	¥ 1,314,300	¥ 28,400 加算	¥ 487,800 加算	¥ 39,900 加算	
				5048・5431	7900	¥ 1,245,200	¥ 1,257,000	¥ 1,326,200	¥ 29,900 加算	¥ 505,800 加算	¥ 39,800 加算	
				5052・5424	7650	¥ 1,225,700	¥ 1,237,500	¥ 1,306,700	¥ 27,800 加算	¥ 479,500 加算	¥ 39,900 加算	
				5052・5425	7650	¥ 1,230,700	¥ 1,242,500	¥ 1,311,700	¥ 28,400 加算	¥ 486,700 加算	¥ 39,900 加算	
				5054・5424	7800	¥ 1,235,900	¥ 1,247,700	¥ 1,316,900	¥ 29,300 加算	¥ 496,500 加算	¥ 39,900 加算	
				5054・5425	7900	¥ 1,240,900	¥ 1,252,700	¥ 1,321,900	¥ 29,900 加算	¥ 503,700 加算	¥ 39,900 加算	
				5024・5848	7210	¥ 1,225,900	¥ 1,237,700	¥ 1,306,900	¥ 26,200 加算	¥ 484,000 加算	¥ 39,900 加算	
				5024・5852	7550	¥ 1,257,400	¥ 1,269,200	¥ 1,338,400	¥ 27,400 加算	¥ 507,800 加算	¥ 41,000 加算	
				5024・5854	7800	¥ 1,269,600	¥ 1,281,400	¥ 1,350,600	¥ 28,400 加算	¥ 526,300 加算	¥ 41,000 加算	
				5025・5848	7310	¥ 1,230,700	¥ 1,242,500	¥ 1,311,700	¥ 26,800 加算	¥ 490,800 加算	¥ 39,900 加算	
				5025・5852	7650	¥ 1,262,200	¥ 1,274,000	¥ 1,343,200	¥ 28,000 加算	¥ 514,600 加算	¥ 41,000 加算	
				5025・5854	7900	¥ 1,274,400	¥ 1,286,200	¥ 1,355,400	¥ 29,000 加算	¥ 533,100 加算	¥ 41,000 加算	
				5028・5848	7650	¥ 1,260,500	¥ 1,272,300	¥ 1,341,500	¥ 27,600 加算	¥ 511,900 加算	¥ 41,000 加算	
				5031・5848	7900	¥ 1,271,900	¥ 1,283,700	¥ 1,352,900	¥ 29,100 加算	¥ 528,900 加算	¥ 40,900 加算	
				5048・5824	7210	¥ 1,206,700	¥ 1,218,500	¥ 1,287,700	¥ 26,800 加算	¥ 466,600 加算	¥ 39,900 加算	
				5048・5825	7310	¥ 1,212,300	¥ 1,224,100	¥ 1,293,300	¥ 27,200 加算	¥ 474,000 加算	¥ 39,900 加算	
				5048・5828	7650	¥ 1,244,700	¥ 1,256,500	¥ 1,325,700	¥ 28,400 加算	¥ 497,800 加算	¥ 41,000 加算	
				5048・5831	7900	¥ 1,258,100	¥ 1,269,900	¥ 1,339,100	¥ 29,400 加算	¥ 516,300 加算	¥ 40,900 加算	
				5052・5824	7550	¥ 1,235,600	¥ 1,247,400	¥ 1,316,600	¥ 27,600 加算	¥ 487,700 加算	¥ 41,000 加算	
				5052・5825	7650	¥ 1,241,200	¥ 1,253,000	¥ 1,322,200	¥ 28,000 加算	¥ 495,100 加算	¥ 41,000 加算	
				5054・5824	7800	¥ 1,245,800	¥ 1,257,600	¥ 1,326,800	¥ 29,100 加算	¥ 504,700 加算	¥ 41,000 加算	
				5054・5825	7900	¥ 1,251,400	¥ 1,263,200	¥ 1,332,400	¥ 29,500 加算	¥ 512,100 加算	¥ 41,000 加算	
				5424・5848	7210	¥ 1,236,500	¥ 1,248,300	¥ 1,317,500	¥ 26,200 加算	¥ 492,000 加算	¥ 39,800 加算	
				5424・5852	7550	¥ 1,268,000	¥ 1,279,800	¥ 1,349,000	¥ 27,400 加算	¥ 515,800 加算	¥ 40,900 加算	
				5424・5854	7800	¥ 1,280,200	¥ 1,292,000	¥ 1,361,200	¥ 28,400 加算	¥ 534,300 加算	¥ 40,900 加算	
				5425・5848	7310	¥ 1,241,500	¥ 1,253,300	¥ 1,322,500	¥ 26,800 加算	¥ 499,200 加算	¥ 39,800 加算	
				5425・5852	7650	¥ 1,273,000	¥ 1,284,800	¥ 1,354,000	¥ 28,000 加算	¥ 523,000 加算	¥ 40,900 加算	
				5425・5854	7900	¥ 1,285,200	¥ 1,297,000	¥ 1,366,200	¥ 29,000 加算	¥ 541,500 加算	¥ 40,900 加算	
				5428・5848	7650	¥ 1,273,000	¥ 1,284,800	¥ 1,354,000	¥ 27,600 加算	¥ 521,400 加算	¥ 40,900 加算	
				5431・5848	7900	¥ 1,284,900	¥ 1,296,700	¥ 1,365,900	¥ 29,100 加算	¥ 539,400 加算	¥ 40,800 加算	
5448・5824	7210	¥ 1,226,300	¥ 1,238,100	¥ 1,307,300	¥ 26,800 加算	¥ 483,400 加算	¥ 39,800 加算					
5448・5825	7310	¥ 1,231,900	¥ 1,243,700	¥ 1,312,900	¥ 27,200 加算	¥ 490,800 加算	¥ 39,800 加算					
5448・5828	7650	¥ 1,264,300	¥ 1,276,100	¥ 1,345,300	¥ 28,400 加算	¥ 514,600 加算	¥ 40,900 加算					
5448・5831	7900	¥ 1,277,700	¥ 1,289,500	¥ 1,358,700	¥ 29,400 加算	¥ 533,100 加算	¥ 40,800 加算					
5452・5824	7550	¥ 1,256,900	¥ 1,268,700	¥ 1,337,900	¥ 27,600 加算	¥ 505,600 加算	¥ 40,900 加算					
5452・5825	7650	¥ 1,262,500	¥ 1,274,300	¥ 1,343,500	¥ 28,000 加算	¥ 513,000 加算	¥ 40,900 加算					
5454・5824	7800	¥ 1,267,600	¥ 1,279,400	¥ 1,348,600	¥ 29,100 加算	¥ 523,600 加算	¥ 40,900 加算					
5454・5825	7900	¥ 1,273,200	¥ 1,285,000	¥ 1,354,200	¥ 29,500 加算	¥ 531,000 加算	¥ 40,900 加算					

- 木調屋根枠の場合、※1に上記価格を加算してください。
- ポリカーボネート板以外の場合、※2に上記価格を加算してください。
- ※3は屋根位置を片側によせることができません。詳しくは下図をご参照ください。

- 注
- 積雪地域では使用しないでください。
 - 積雪が20cmを超える前に雪おろしをしてください。オプションで雪おろし棒を用意しています。
 - 屋根などから落雪するおそれがある場所では、軒先との間隔を十分にとってください。
 - 梁セットは重量物(60:57kg, 80:81kg)ですので、必要作業人数の確保またはユニック車の手配が必要となります。

オプションについてはP.1026をご参照ください。

- フレーム端部から屋根側枠までの距離を1000mm以下にしてください。

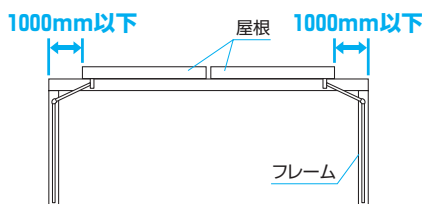

スカイリード 両側支持タイプ

見積システム
対応

奥行
連結

H:2300未満
ハイルフ
車

H:2800
ロング
柱

H:2800未満
側面
パネル

納まり

施工
情報

1024 1028 1591

耐積雪量30cm仕様:基本(1台用)・奥行連結

色	サンシルバー(SLC)	アーバングレー(UC)	ダークブロンズ(BD)	ブラック(KC)	ホワイト(WH)	材質	本体:アルミ形材 屋根パネル:右記参照				
TPL	トロードバイン(TP)	サンシルバー(SLC)	JCL	オレンジチェリー(JC)	サンシルバー(SLC)	TPU	トロードバイン(TP)	アーバングレー(UC)	JCU	オレンジチェリー(JC)	アーバングレー(UC)
	木調部	形材部		木調部	形材部		木調部	形材部		木調部	形材部



形材屋根枠/アーバングレー/基本タイプ/5028(2300mm)/ポリカーボネート板(かすみ調):かすみ

LJFU セット価格表

とBD・KC・WHは受注生産品 納期をご確認ください。

収納台数	タイプ	姿 図	呼 称	寸法 (奥行×間口)	形材屋根枠 ※1					熱線遮断 ポリカーボネート板 加算額	熱線遮断FRP板 DRタイプ 加算額	木調屋根枠 加算額	柱 本数	
					ポリカーボネート板 ※2			H28 (2800mm)	H23 (2300mm)					H25 (2500mm)
					H23 (2300mm)	H25 (2500mm)	H28 (2800mm)							
1台	基本		5024	5000×2360	¥ 435,600	¥ 508,200	¥ 631,000	¥ 8,600	加算	¥ 145,600	加算	¥ 18,900	6本	
			5025	5000×2460	¥ 442,300	¥ 514,900	¥ 637,700	¥ 9,200	加算	¥ 152,400	加算	¥ 18,900		
			5028	5000×2800	¥ 477,200	¥ 549,800	¥ 672,600	¥ 10,000	加算	¥ 173,500	加算	¥ 20,000		
			5031	5000×3050	¥ 493,700	¥ 566,300	¥ 689,100	¥ 11,500	加算	¥ 190,500	加算	¥ 19,900		
			5033	5000×3340	¥ 525,300	¥ 597,900	¥ 720,700	¥ 12,000	加算	¥ 208,200	加算	¥ 21,000		
			5424	5400×2360	¥ 444,300	¥ 516,900	¥ 639,700	¥ 8,600	加算	¥ 153,600	加算	¥ 18,900		
			5425	5400×2460	¥ 451,200	¥ 523,800	¥ 646,600	¥ 9,200	加算	¥ 160,800	加算	¥ 18,900		
			5428	5400×2800	¥ 487,500	¥ 560,100	¥ 682,900	¥ 10,000	加算	¥ 183,000	加算	¥ 20,000		
			5431	5400×3050	¥ 504,500	¥ 577,100	¥ 699,900	¥ 11,500	加算	¥ 201,000	加算	¥ 19,900		
			5433	5400×3340	¥ 537,400	¥ 610,000	¥ 732,800	¥ 12,000	加算	¥ 219,600	加算	¥ 21,000		
			5824	5800×2360	¥ 453,900	¥ 526,500	¥ 649,300	¥ 8,400	加算	¥ 161,800	加算	¥ 18,900		
			5825	5800×2460	¥ 461,400	¥ 534,000	¥ 656,800	¥ 8,800	加算	¥ 169,200	加算	¥ 18,900		
			5828	5800×2800	¥ 498,500	¥ 571,100	¥ 693,900	¥ 10,000	加算	¥ 193,000	加算	¥ 20,000		
5831	5800×3050	¥ 517,000	¥ 589,600	¥ 712,400	¥ 11,000	加算	¥ 211,500	加算	¥ 19,900					
5833	5800×3340	¥ 550,400	¥ 623,000	¥ 745,800	¥ 12,000	加算	¥ 231,600	加算	¥ 21,000					
2台以上	奥行2連結		前側1台(基本) +後側1台 (※3)	右記参照 (奥行2連結) 奥行寸法表	上記価格 + 右記加算額	対応不可	上記加算額 + 右記加算額	上記加算額 + 右記加算額	12本					

- 木調屋根枠の場合、※1に上記価格を加算してください。
- ポリカーボネート板以外の場合、※2に上記価格を加算してください。
- 奥行2連結の場合、上記のように価格を算出してください。

- 注**
- 積雪地域では使用しないでください。
 - 積雪が30cmを超える前に雪おろしをしてください。オプションで雪おろし棒を用意しています。
 - 屋根などから落雪するおそれがある場所では、軒先との間隔を十分にとってください。

オプションについてはP.1026をご参照ください。

耐風圧強度 風速46m/s相当 耐積雪量 約30cm相当

●耐風圧強度の数値は目安であり、商品保証書ではありません。 比重0.3にて算出

パネル	ブラウンスモーク (BR)	ブルースモーク (AO)	かすみ (SI)	ブルースモーク (AO)	かすみ (SI)	かすみ (SI)
	ポリカーボネート板		ポリカーボネート板 (かすみ調)	熱線遮断ポリカーボネート板	熱線遮断ポリカーボネート板 (かすみ調)	熱線遮断FRP板 DRタイプ (かすみ調)



形材屋根枠 / ダークブロンズ / 奥行2連結タイプ / (50・50) 28 (2500mm) / ポリカーボネート板 (かすみ調) : かすみ

奥行2連結 加算表

呼称 ※3 (前側+後側)	形材屋根枠				木調屋根枠 加算額
	ポリカーボネート板		熱線遮断 ポリカーボネート板 加算額	熱線遮断FRP板 DRタイプ 加算額	
	H23 (2300mm)	H25 (2500mm)			
基本+5024	¥ 641,000 加算	¥ 661,200 加算	¥ 8,600 加算	¥ 145,600 加算	¥ 18,900 加算
基本+5025	¥ 647,700 加算	¥ 667,900 加算	¥ 9,200 加算	¥ 152,400 加算	¥ 18,900 加算
基本+5028	¥ 682,600 加算	¥ 702,800 加算	¥ 10,000 加算	¥ 173,500 加算	¥ 20,000 加算
基本+5031	¥ 699,100 加算	¥ 719,300 加算	¥ 11,500 加算	¥ 190,500 加算	¥ 19,900 加算
基本+5033	¥ 730,700 加算	¥ 750,900 加算	¥ 12,000 加算	¥ 208,200 加算	¥ 21,000 加算
基本+5424	¥ 649,700 加算	¥ 669,900 加算	¥ 8,600 加算	¥ 153,600 加算	¥ 18,900 加算
基本+5425	¥ 656,600 加算	¥ 676,800 加算	¥ 9,200 加算	¥ 160,800 加算	¥ 18,900 加算
基本+5428	¥ 692,900 加算	¥ 713,100 加算	¥ 10,000 加算	¥ 183,000 加算	¥ 20,000 加算
基本+5431	¥ 709,900 加算	¥ 730,100 加算	¥ 11,500 加算	¥ 201,000 加算	¥ 19,900 加算
基本+5433	¥ 742,800 加算	¥ 763,000 加算	¥ 12,000 加算	¥ 219,600 加算	¥ 21,000 加算
基本+5824	¥ 659,300 加算	¥ 679,500 加算	¥ 8,400 加算	¥ 161,800 加算	¥ 18,900 加算
基本+5825	¥ 666,800 加算	¥ 687,000 加算	¥ 8,800 加算	¥ 169,200 加算	¥ 18,900 加算
基本+5828	¥ 703,900 加算	¥ 724,100 加算	¥ 10,000 加算	¥ 193,000 加算	¥ 20,000 加算
基本+5831	¥ 722,400 加算	¥ 742,600 加算	¥ 11,000 加算	¥ 211,500 加算	¥ 19,900 加算
基本+5833	¥ 755,800 加算	¥ 776,000 加算	¥ 12,000 加算	¥ 231,600 加算	¥ 21,000 加算

奥行2連結 奥行寸法表

呼称	奥行寸法
奥行50+奥行50	10030
奥行50+奥行54	10430
奥行50+奥行58	10830
奥行54+奥行54	
奥行54+奥行58	11230
奥行58+奥行58	11630

呼称 ※4 (前側+後側)	形材屋根枠				木調屋根枠 加算額
	ポリカーボネート板		熱線遮断 ポリカーボネート板 加算額	熱線遮断FRP板 DRタイプ 加算額	
	H23 (2300mm)	H25 (2500mm)			
基本+5048	¥ 873,500 加算	¥ 893,700 加算	¥ 18,400 加算	¥ 304,800 加算	¥ 22,000 加算
基本+5052	¥ 910,200 加算	¥ 930,400 加算	¥ 19,200 加算	¥ 325,900 加算	¥ 23,100 加算
基本+5054	¥ 922,500 加算	¥ 942,700 加算	¥ 20,700 加算	¥ 342,900 加算	¥ 23,100 加算
基本+5060	¥ 1,054,900 加算	¥ 1,075,100 加算	¥ 23,000 加算	¥ 381,000 加算	¥ 24,200 加算
基本+5448	¥ 890,000 加算	¥ 910,200 加算	¥ 18,400 加算	¥ 321,600 加算	¥ 22,000 加算
基本+5452	¥ 928,100 加算	¥ 948,300 加算	¥ 19,200 加算	¥ 343,800 加算	¥ 23,100 加算
基本+5454	¥ 990,400 加算	¥ 1,010,600 加算	¥ 20,700 加算	¥ 361,800 加算	¥ 23,100 加算
基本+5460	¥ 1,075,200 加算	¥ 1,095,400 加算	¥ 23,000 加算	¥ 402,000 加算	¥ 24,200 加算
基本+5848	¥ 912,400 加算	¥ 932,600 加算	¥ 17,600 加算	¥ 338,400 加算	¥ 22,000 加算
基本+5852	¥ 948,300 加算	¥ 968,500 加算	¥ 18,800 加算	¥ 362,200 加算	¥ 23,100 加算
基本+5854	¥ 1,012,100 加算	¥ 1,032,300 加算	¥ 19,800 加算	¥ 380,700 加算	¥ 23,100 加算
基本+5860	¥ 1,099,200 加算	¥ 1,119,400 加算	¥ 22,000 加算	¥ 423,000 加算	¥ 24,200 加算

商品の色調は印刷の性質上、
実物と多少異なる場合があります。

エアロシェード
M・シェード

U・スタイルアゼスト
フォダブルフォアゼスト

ニエクオレネx
ニエクオレネLx

カーポート

ニエスカイリッシュ
ニエマイリッシュ

セルフィカ
カラムライク
カラムライク
カラムライク

スクエア
スクエア
スクエア

G
G
G

スカイリード 両側支持タイプ

見積りシステム
対応

奥行
連結

H:2300未満
H:2800未満
H:2800未満
ハイルーフ
車

ロング
柱

側面
パネル

納まり

施工
情報

1024 1028 1591

耐積雪量30cm仕様:基本(2台用)・奥行連結

色	サンシルバー(SLC)	アーバングレー(UC)	ダークブロンズ(BD)	ブラック(KC)	ホワイト(WH)	材質	本体:アルミ形材 屋根パネル:右記参照				
TPL	トラッドバイン(TP)	サンシルバー(SLC)	JCL	オレンジチェリー(JC)	サンシルバー(SLC)	TPU	トラッドバイン(TP)	アーバングレー(UC)	JCU	オレンジチェリー(JC)	アーバングレー(UC)
	木調部	形材部	木調部	形材部	木調部	形材部	木調部	形材部	木調部	形材部	



形材屋根枠/ホワイト/基本タイプ/5054(2300mm)/ポリカーボネート板(かすみ調):かすみ

LJWU セット価格表

とBD・KC・WHは受注生産品 納期をご確認ください。

収納台数	タイプ	姿 図	呼 称	寸法 (奥行×間口)	形材屋根枠 ※1					熱線遮断 ポリカーボネート板 加算額	熱線遮断FRP板 DRタイプ 加算額	木調屋根枠 加算額	柱 本数	
					ポリカーボネート板 ※2			熱線遮断 ポリカーボネート板 加算額	熱線遮断FRP板 DRタイプ 加算額					木調屋根枠 加算額
					H23 (2300mm)	H25 (2500mm)	H28 (2800mm)							
2台	基本		5048	5000×4820	¥ 668,100	¥ 740,700	¥ 863,500	¥ 18,400 加算	¥ 304,800 加算	¥ 22,000 加算	6本			
			5052	5000×5160	¥ 704,800	¥ 777,400	¥ 900,200	¥ 19,200 加算	¥ 325,900 加算	¥ 23,100 加算				
			5054	5000×5410	¥ 717,100	¥ 789,700	¥ 912,500	¥ 20,700 加算	¥ 342,900 加算	¥ 23,100 加算				
			5060	5000×6000	¥ 851,900	¥ 930,800	¥ 1,044,900	¥ 23,000 加算	¥ 381,000 加算	¥ 24,200 加算				
			5448	5400×4820	¥ 684,600	¥ 757,200	¥ 880,000	¥ 18,400 加算	¥ 321,600 加算	¥ 22,000 加算				
			5452	5400×5160	¥ 722,700	¥ 795,300	¥ 918,100	¥ 19,200 加算	¥ 343,800 加算	¥ 23,100 加算				
			5454	5400×5410	¥ 787,400	¥ 866,300	¥ 980,400	¥ 20,700 加算	¥ 361,800 加算	¥ 23,100 加算				
			5460	5400×6000	¥ 872,200	¥ 951,100	¥ 1,065,200	¥ 23,000 加算	¥ 402,000 加算	¥ 24,200 加算				
			5848	5800×4820	¥ 707,000	¥ 779,600	¥ 902,400	¥ 17,600 加算	¥ 338,400 加算	¥ 22,000 加算				
			5852	5800×5160	¥ 745,300	¥ 824,200	¥ 938,300	¥ 18,800 加算	¥ 362,200 加算	¥ 23,100 加算				
5854	5800×5410	¥ 809,100	¥ 888,000	¥ 1,002,100	¥ 19,800 加算	¥ 380,700 加算	¥ 23,100 加算							
5860	5800×6000	¥ 896,200	¥ 975,100	¥ 1,089,200	¥ 22,000 加算	¥ 423,000 加算	¥ 24,200 加算							
3台・4台	奥行2連結		前側2台(基本) +後側1台 (※3) 前側2台(基本) +後側2台 (※4)	右記参照 (奥行2連結) (奥行寸法表)	上記価格 + 右記加算額	対応不可	上記加算額 + 右記加算額	上記加算額 + 右記加算額	12本					

- 木調屋根枠の場合、※1に上記価格を加算してください。
- ポリカーボネート板以外の場合、※2に上記価格を加算してください。
- 奥行2連結の場合、上記のように価格を算出してください。

- 注**
- 積雪地域では使用しないでください。
 - 積雪が30cmを超える前に雪おろしをしてください。オプションで雪おろし棒を用意しています。
 - 屋根などから落雪するおそれがある場所では、軒先との間隔を十分にとってください。

オプションについてはP.1026をご参照ください。

耐風圧強度 風速46m/s相当 耐積雪量 約30cm相当

●耐風圧強度の数値は目安であり、商品保証書ではありません。 比重0.3にて算出

パネル	ブラウンスモーク(BR)	ブルースモーク(AO)	かすみ(SI)	ブルースモーク(AO)	かすみ(SI)	かすみ(SI)
	ポリカーボネート板		ポリカーボネート板 (かすみ調)	熱線遮断 ポリカーボネート板	熱線遮断ポリカーボネート板 (かすみ調)	熱線遮断FRP板 DRタイプ(かすみ調)



木調屋根枠/TPL(トラッドバイン・サンシルバー)/奥行2連結タイプ/(50・50)54(2300mm)/ポリカーボネート板(かすみ調):かすみ

奥行2連結 加算表

呼称 ※3 (前側+後側)	形材屋根枠				木調屋根枠 加算額
	ポリカーボネート板		熱線遮断 ポリカーボネート板 加算額	熱線遮断FRP板 DRタイプ 加算額	
	H23 (2300mm)	H25 (2500mm)			
基本+5024	¥ 641,000 加算	¥ 661,200 加算	¥ 8,600 加算	¥ 145,600 加算	¥ 18,900 加算
基本+5025	¥ 647,700 加算	¥ 667,900 加算	¥ 9,200 加算	¥ 152,400 加算	¥ 18,900 加算
基本+5028	¥ 682,600 加算	¥ 702,800 加算	¥ 10,000 加算	¥ 173,500 加算	¥ 20,000 加算
基本+5031	¥ 699,100 加算	¥ 719,300 加算	¥ 11,500 加算	¥ 190,500 加算	¥ 19,900 加算
基本+5033	¥ 730,700 加算	¥ 750,900 加算	¥ 12,000 加算	¥ 208,200 加算	¥ 21,000 加算
基本+5424	¥ 649,700 加算	¥ 669,900 加算	¥ 8,600 加算	¥ 153,600 加算	¥ 18,900 加算
基本+5425	¥ 656,600 加算	¥ 676,800 加算	¥ 9,200 加算	¥ 160,800 加算	¥ 18,900 加算
基本+5428	¥ 692,900 加算	¥ 713,100 加算	¥ 10,000 加算	¥ 183,000 加算	¥ 20,000 加算
基本+5431	¥ 709,900 加算	¥ 730,100 加算	¥ 11,500 加算	¥ 201,000 加算	¥ 19,900 加算
基本+5433	¥ 742,800 加算	¥ 763,000 加算	¥ 12,000 加算	¥ 219,600 加算	¥ 21,000 加算
基本+5824	¥ 659,300 加算	¥ 679,500 加算	¥ 8,400 加算	¥ 161,800 加算	¥ 18,900 加算
基本+5825	¥ 666,800 加算	¥ 687,000 加算	¥ 8,800 加算	¥ 169,200 加算	¥ 18,900 加算
基本+5828	¥ 703,900 加算	¥ 724,100 加算	¥ 10,000 加算	¥ 193,000 加算	¥ 20,000 加算
基本+5831	¥ 722,400 加算	¥ 742,600 加算	¥ 11,000 加算	¥ 211,500 加算	¥ 19,900 加算
基本+5833	¥ 755,800 加算	¥ 776,000 加算	¥ 12,000 加算	¥ 231,600 加算	¥ 21,000 加算

奥行2連結 奥行寸法表

呼称	奥行寸法
奥行50+奥行50	10030
奥行50+奥行54	10430
奥行50+奥行58	10830
奥行54+奥行54	
奥行54+奥行58	11230
奥行58+奥行58	11630

呼称 ※4 (前側+後側)	形材屋根枠				木調屋根枠 加算額
	ポリカーボネート板		熱線遮断 ポリカーボネート板 加算額	熱線遮断FRP板 DRタイプ 加算額	
	H23 (2300mm)	H25 (2500mm)			
基本+5048	¥ 876,000 加算	¥ 896,200 加算	¥ 18,400 加算	¥ 304,800 加算	¥ 22,000 加算
基本+5052	¥ 912,700 加算	¥ 932,900 加算	¥ 19,200 加算	¥ 325,900 加算	¥ 23,100 加算
基本+5054	¥ 925,000 加算	¥ 945,200 加算	¥ 20,700 加算	¥ 342,900 加算	¥ 23,100 加算
基本+5060	¥ 1,057,400 加算	¥ 1,077,600 加算	¥ 23,000 加算	¥ 381,000 加算	¥ 24,200 加算
基本+5448	¥ 892,500 加算	¥ 912,700 加算	¥ 18,400 加算	¥ 321,600 加算	¥ 22,000 加算
基本+5452	¥ 930,600 加算	¥ 950,800 加算	¥ 19,200 加算	¥ 343,800 加算	¥ 23,100 加算
基本+5454	¥ 992,900 加算	¥ 1,013,100 加算	¥ 20,700 加算	¥ 361,800 加算	¥ 23,100 加算
基本+5460	¥ 1,077,700 加算	¥ 1,097,900 加算	¥ 23,000 加算	¥ 402,000 加算	¥ 24,200 加算
基本+5848	¥ 914,900 加算	¥ 935,100 加算	¥ 17,600 加算	¥ 338,400 加算	¥ 22,000 加算
基本+5852	¥ 950,800 加算	¥ 971,000 加算	¥ 18,800 加算	¥ 362,200 加算	¥ 23,100 加算
基本+5854	¥ 1,014,600 加算	¥ 1,034,800 加算	¥ 19,800 加算	¥ 380,700 加算	¥ 23,100 加算
基本+5860	¥ 1,101,700 加算	¥ 1,121,900 加算	¥ 22,000 加算	¥ 423,000 加算	¥ 24,200 加算

商品の色調は印刷の性質上、実物と多少異なる場合があります。

エアロシェード

U・スタイルIIウエスト

フォーダブルフォージズ

ニエクオレネX

カーポート

ニエスカイリッシュ

セルファミカエイス

スクエアスクイ

Gilis

スカイリード 両側支持タイプ

見積りシステム
対応

H:2300を越く
ハイルーフ
車

H:2800
ロング
柱

H:2800を越く
側面
パネル

納まり

施工
情報

耐風圧
強度
風速46m/s相当

耐積雪
量
約30cm
相当

1024 1030 1591

●耐風圧強度の数値は目安であり、
商品保証値ではありません。

比量0.3にて算出

耐積雪量30cm仕様：基本(3台用)・柱間口方向移動

色	サンシルバー(SLC)	アーバングレー(UC)	ダークブロンズ(BD)	ブラック(KC)	ホワイト(WH)	材質	本体：アルミ形材 屋根パネル：下記参照				
TPL	トラッドバイン(TP)	サンシルバー(SLC)	JCL	オレンジチェリー(JC)	サンシルバー(SLC)	TPU	トラッドバイン(TP)	アーバングレー(UC)	JCU	オレンジチェリー(JC)	アーバングレー(UC)
	木調部	形材部	木調部	形材部	木調部	形材部	木調部	形材部	木調部	形材部	
パネル	ブラウンスモーク(BR)	ブルースモーク(AO)	かすみ(SI)	ブルースモーク(AO)	かすみ(SI)	かすみ(SI)	かすみ(SI)	かすみ(SI)	かすみ(SI)	かすみ(SI)	
	ポリカーボネート板	ポリカーボネート板 (かすみ調)	熱線遮断 ポリカーボネート板	熱線遮断 ポリカーボネート板 (かすみ調)	熱線遮断 ポリカーボネート板 (かすみ調)	熱線遮断FRP板 DRタイプ(かすみ調)	熱線遮断FRP板 DRタイプ(かすみ調)	熱線遮断FRP板 DRタイプ(かすみ調)	熱線遮断FRP板 DRタイプ(かすみ調)	熱線遮断FRP板 DRタイプ(かすみ調)	



形材屋根枠／サンシルバー／基本タイプ／5080(2500mm)／ポリカーボネート板(かすみ調)：かすみ



木調屋根枠／TPU(トラッドバイン・アーバングレー)／柱間口方向移動タイプ／5080(2500mm)／ポリカーボネート板(かすみ調)：かすみ

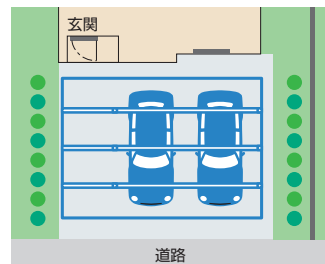

エントランス全体をカバーしたカーポートサイズの柱を間口方向移動して2台駐車+αな使い方。アプローチ屋根として来訪者へのやさしい配慮や、駐輪スペースとして快適な空間を創出します。

エアロシェード

U・スタイルIIウエスト

フォダブルフューエーズ

ニクオレネX

カーポート

ニクマイリッド

セルフィカムフェイス

スクラッド

G11S

1014

規格表2
(別冊)
432

表示価格には消費税、搬入費、
施工費などは含まれておりません。

スカイリード 両側支持タイプ

見積りシステム
対応

H:2300を越く H:2800 H:2800を越く
ハイルーフ車 ロング柱 側面パネル 納まり 施工情報

耐風圧強度 風速46m/s相当

耐積雪量 約30cm相当

1024 1033 1591

●耐風圧強度の数値は目安であり、商品保証値ではありません。 比重0.3にて算出

耐積雪量30cm仕様：延長梁

色	サンシルバー (SLC)	アーバングレー (UC)	ダークブロンズ (BD)	ブラック (KC)	ホワイト (WH)	材質	本体：アルミ型材 屋根パネル：下記参照	
木調部	TPL トラッドバイン (TP)	サンシルバー (SLC)	JCL オレンジチェリー (JC)	サンシルバー (SLC)	TPU トラッドバイン (TP)	アーバングレー (UC)	JCU オレンジチェリー (JC)	アーバングレー (UC)
パネル	ブラウンモーク (BR)	ブルースモーク (AO)	かすみ (SI)	ブルースモーク (AO)	かすみ (SI)	かすみ (SI)	かすみ (SI)	かすみ (SI)
	ポリカーボネート板	ポリカーボネート板 (かすみ調)	熱線遮断 ポリカーボネート板	熱線遮断 ポリカーボネート板 (かすみ調)	熱線遮断FRP板	FRP板	熱線遮断FRP板	DRタイプ (かすみ調)

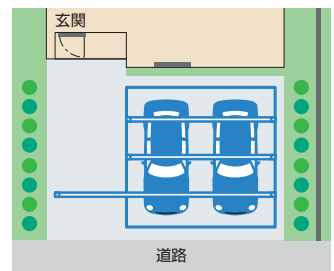

延長梁1本でカースペースとアプローチに一体感を持たせ、住まいをシンボリックに演出します。また、車庫前のスペースにも余裕ができて駐車しやすくなります。

形材屋根枠/アーバングレー/基本タイプ/5460(2500mm)/延長梁:80(1本)/ポリカーボネート板(かすみ調):かすみ

LJFU・LJWU・LJTU セット価格表

と BD・KC・WH は 受注生産品 納期をご確認ください。

タイプ	収納台数	姿 図	梁間口サイズ	呼 称	寸法 (奥行×間口)	形材屋根枠 ※1					熱線遮断 ポリカーボネート板 加算額	熱線遮断FRP板 DRタイプ 加算額	木調屋根枠 加算額	柱 本数	
						ポリカーボネート板 ※2			熱線遮断 ポリカーボネート板 加算額	熱線遮断FRP板 DRタイプ 加算額					木調屋根枠 加算額
						H23 (2300mm) [2189mm]	H25 (2500mm) [2389mm]	H28 (2800mm) [2689mm]							
1台		60	5024	5000×2360	¥ 595,800	¥ 650,100	¥ 766,500	¥ 8,600 加算	¥ 145,600 加算	¥ 18,900 加算	6本				
			5025	5000×2460	¥ 602,000	¥ 656,300	¥ 772,700	¥ 9,200 加算	¥ 152,400 加算	¥ 18,900 加算					
			5028	5000×2800	¥ 635,700	¥ 690,000	¥ 806,400	¥ 10,000 加算	¥ 173,500 加算	¥ 20,000 加算					
			5031	5000×3050	¥ 650,700	¥ 705,000	¥ 821,400	¥ 11,500 加算	¥ 190,500 加算	¥ 19,900 加算					
			5033	5000×3340	¥ 681,300	¥ 735,600	¥ 852,000	¥ 12,000 加算	¥ 208,200 加算	¥ 21,000 加算					
			5424	5400×2360	¥ 604,500	¥ 658,800	¥ 775,200	¥ 8,600 加算	¥ 153,600 加算	¥ 18,900 加算					
			5425	5400×2460	¥ 610,900	¥ 665,200	¥ 781,600	¥ 9,200 加算	¥ 160,800 加算	¥ 18,900 加算					
			5428	5400×2800	¥ 646,000	¥ 700,300	¥ 816,700	¥ 10,000 加算	¥ 183,000 加算	¥ 20,000 加算					
			5431	5400×3050	¥ 661,500	¥ 715,800	¥ 832,200	¥ 11,500 加算	¥ 201,000 加算	¥ 19,900 加算					
			5433	5400×3340	¥ 693,400	¥ 747,700	¥ 864,100	¥ 12,000 加算	¥ 219,600 加算	¥ 21,000 加算					
			5824	5800×2360	¥ 614,100	¥ 668,400	¥ 784,800	¥ 8,400 加算	¥ 161,800 加算	¥ 18,900 加算					
			5825	5800×2460	¥ 621,100	¥ 675,400	¥ 791,800	¥ 8,800 加算	¥ 169,200 加算	¥ 18,900 加算					
			5828	5800×2800	¥ 657,000	¥ 711,300	¥ 827,700	¥ 10,000 加算	¥ 193,000 加算	¥ 20,000 加算					
			5831	5800×3050	¥ 674,000	¥ 728,300	¥ 844,700	¥ 11,000 加算	¥ 211,500 加算	¥ 19,900 加算					
			5833	5800×3340	¥ 706,400	¥ 760,700	¥ 877,100	¥ 12,000 加算	¥ 231,600 加算	¥ 21,000 加算					
			梁間口80加算額						¥ 65,100 加算	—		—	—		
			2台		60	5048	5000×4820	¥ 810,800	¥ 865,100	¥ 981,500		¥ 18,400 加算	¥ 304,800 加算	¥ 22,000 加算	
						5052	5000×5160	¥ 845,400	¥ 899,700	¥ 1,016,100		¥ 19,200 加算	¥ 325,900 加算	¥ 23,100 加算	
						5054	5000×5410	¥ 857,200	¥ 911,500	¥ 1,027,900		¥ 20,700 加算	¥ 342,900 加算	¥ 23,100 加算	
						5448	5400×4820	¥ 827,300	¥ 881,600	¥ 998,000		¥ 18,400 加算	¥ 321,600 加算	¥ 22,000 加算	
5452	5400×5160	¥ 863,300				¥ 917,600	¥ 1,034,000	¥ 19,200 加算	¥ 343,800 加算	¥ 23,100 加算					
5454	5400×5410	¥ 910,200				¥ 968,700	¥ 1,079,300	¥ 20,700 加算	¥ 361,800 加算	¥ 23,100 加算					
5848	5800×4820	¥ 848,700				¥ 903,000	¥ 1,019,400	¥ 17,600 加算	¥ 338,400 加算	¥ 22,000 加算					
5852	5800×5160	¥ 885,100				¥ 943,600	¥ 1,054,200	¥ 18,800 加算	¥ 362,200 加算	¥ 23,100 加算					
5854	5800×5410	¥ 931,900				¥ 990,400	¥ 1,101,000	¥ 19,800 加算	¥ 380,700 加算	¥ 23,100 加算					
梁間口80加算額						¥ 65,100 加算	—	—	—						
80	5060	5000×6000				¥ 1,026,300	¥ 1,084,800	¥ 1,195,400	¥ 23,000 加算	¥ 381,000 加算	¥ 24,200 加算				
	5460	5400×6000				¥ 1,046,600	¥ 1,105,100	¥ 1,215,700	¥ 23,000 加算	¥ 402,000 加算	¥ 24,200 加算				
	5860	5800×6000	¥ 1,070,600	¥ 1,129,100	¥ 1,239,700	¥ 22,000 加算	¥ 423,000 加算	¥ 24,200 加算							
3台		80	5072	5000×7180	¥ 1,518,300	¥ 1,536,000	¥ 1,639,200	¥ 27,600 加算	¥ 457,200 加算	¥ 43,100 加算					
			5472	5400×7180	¥ 1,543,900	¥ 1,561,600	¥ 1,664,800	¥ 27,600 加算	¥ 482,400 加算	¥ 43,100 加算					
			5872	5800×7180	¥ 1,573,100	¥ 1,590,800	¥ 1,694,000	¥ 26,400 加算	¥ 507,600 加算	¥ 43,100 加算					

規格表2
(別冊)
432

1016

表示価格には消費税、搬入費、施工費などは含まれておりません。

タイプ	収納台数	姿 図	梁間口サイズ	呼 称	寸法 (奥行×間口)	形材屋根枠 ※1					柱本数																
						ポリカーボネート板 ※2			熱線遮断 ポリカーボネート板 加算額	熱線遮断FRP板 DRタイプ 加算額		木調屋根枠 加算額															
						H23 (2300mm) (2189mm)	H25 (2500mm) (2389mm)	H28 (2800mm) (2689mm)																			
証 (外)	1台		60	5024	5000×2360	¥ 747,700	¥ 783,700	¥ 893,300	¥ 8,600 加算	¥ 145,600 加算	¥ 18,900 加算	6本															
				5833	5800×3340	¥ 854,100	¥ 890,100	¥ 999,700	¥ 12,000 加算	¥ 231,600 加算	¥ 21,000 加算																
				梁間口80加算額						¥ 130,200 加算			—	—													
				証 (内)	2台		60	5048	5000×4820	¥ 945,200	¥ 981,200		¥ 1,090,800	¥ 18,400 加算	¥ 304,800 加算	¥ 22,000 加算											
								5854	5800×5410	¥ 1,046,400	¥ 1,084,500		¥ 1,191,200	¥ 19,800 加算	¥ 380,700 加算	¥ 23,100 加算											
								梁間口80加算額						¥ 130,200 加算			—	—									
								60	80		5060		5000×6000	¥ 1,192,400	¥ 1,230,500	¥ 1,337,200	¥ 23,000 加算	¥ 381,000 加算	¥ 24,200 加算								
											5460		5400×6000	¥ 1,212,700	¥ 1,250,800	¥ 1,357,500	¥ 23,000 加算	¥ 402,000 加算	¥ 24,200 加算								
											5860		5800×6000	¥ 1,236,700	¥ 1,274,800	¥ 1,381,500	¥ 22,000 加算	¥ 423,000 加算	¥ 24,200 加算								
								証 (外)	3台		60		5024	5000×2360	¥ 899,600	¥ 917,300	¥ 1,020,100	¥ 8,600 加算	¥ 145,600 加算	¥ 18,900 加算							
													5833	5800×3340	¥ 1,001,800	¥ 1,019,500	¥ 1,122,300	¥ 12,000 加算	¥ 231,600 加算	¥ 21,000 加算							
													梁間口80加算額						¥ 195,300 加算			—	—				
													証 (内)	4台		60	5048	5000×4820	¥ 1,079,600	¥ 1,097,300	¥ 1,200,100	¥ 18,400 加算	¥ 304,800 加算	¥ 22,000 加算			
																	5854	5800×5410	¥ 1,160,900	¥ 1,178,600	¥ 1,281,400	¥ 19,800 加算	¥ 380,700 加算	¥ 23,100 加算			
																	梁間口80加算額						¥ 195,300 加算			—	—
																	60	80		5060	5000×6000	¥ 1,358,500	¥ 1,376,200	¥ 1,479,000	¥ 23,000 加算	¥ 381,000 加算	¥ 24,200 加算
																				5460	5400×6000	¥ 1,378,800	¥ 1,396,500	¥ 1,499,300	¥ 23,000 加算	¥ 402,000 加算	¥ 24,200 加算
																				5860	5800×6000	¥ 1,402,800	¥ 1,420,500	¥ 1,523,300	¥ 22,000 加算	¥ 423,000 加算	¥ 24,200 加算
																	60	80		5072	5000×7180	¥ 1,546,100	¥ 1,563,800	¥ 1,667,000	¥ 27,600 加算	¥ 457,200 加算	¥ 43,100 加算
																				5472	5400×7180	¥ 1,571,700	¥ 1,589,400	¥ 1,692,600	¥ 27,600 加算	¥ 482,400 加算	¥ 43,100 加算
5872	5800×7180	¥ 1,600,900	¥ 1,618,600									¥ 1,721,800								¥ 26,400 加算	¥ 507,600 加算	¥ 43,100 加算					

- 木調屋根枠の場合、※1に上記価格を加算してください。
- ポリカーボネート板以外の場合、※2に上記価格を加算してください。
- 〔 〕内の高さは間口24～60サイズの水下側の梁を延長する場合を示します。

- 注**
- 積雪地域では使用しないでください。
 - 積雪が30cmを超える前に雪おろしをしてください。オプションで雪おろし棒を用意しています。
 - 屋根などから落雪するおそれがある場所では、軒先との間隔を十分にとってください。
 - 梁セットは重量物 (60 : 57kg, 80 : 81kg) です。必要作業人数の確保またはユニック車の手配が必要となります。

オプションについてはP.1026をご参照ください。

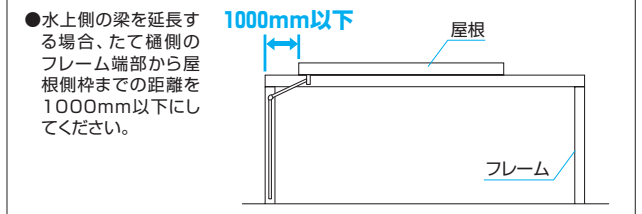

スカイリード 両側支持タイプ

見積りシステム対応 ハイルーフ車 ロング柱 納まり 施工情報 耐風圧強度 風速46m/s相当 耐積雪量 約30cm相当

1033 1591 ●前風圧強度の数値は目安であり、商品保証値ではありません。 比置0.3にて算出

耐積雪量30cm仕様：木調色フレーム

色	サンシルバー (SLC)	アーバングレー (UC)	材質	本体：アルミ形材 屋根パネル：下記参照								
パネル	TPL	トラッドバイン (TP)	サンシルバー (SLC)	JCL	オレンジチェリー (JC)	サンシルバー (SLC)	TPU	トラッドバイン (TP)	アーバングレー (UC)	JCU	オレンジチェリー (JC)	アーバングレー (UC)
	木調部		形材部	木調部		形材部	木調部		形材部	木調部		形材部
パネル	ブラウンスモーク (BR)		ブルースモーク (AO)		かすみ (SI)	ブルースモーク (AO)	かすみ (SI)	かすみ (SI)	かすみ (SI)			
	ポリカーボネート板		ポリカーボネート板 (かすみ調)		熱線遮断ポリカーボネート板	熱線遮断ポリカーボネート板 (かすみ調)	熱線遮断FRP板	FRP板 (かすみ調)				









木調屋根柱/TPU(トラッドバイン・アーバングレー)/基本タイプ/5460(2500mm)/木調色フレーム:80(1本)/ポリカーボネート板(かすみ調):かすみ

LJFU・LJWU・LJTU セット価格表

受注生産品 納期をご確認ください。

タイプ	収納台数	姿 図	梁間口サイズ	呼 称	寸法 (奥行×間口)	形材屋根柱 ※1					木調屋根柱 加算額	柱本数	
						ポリカーボネート板 ※2			熱線遮断 ポリカーボネート板 加算額	熱線遮断FRP板 DRタイプ 加算額			
						H23 (2300mm) (2160mm) <2271mm>	H25 (2500mm) (2360mm) <2471mm>	H28 (2800mm) (2660mm) <2771mm>					
1台		60	5024	5000×2360	¥ 850,500	¥ 898,900	¥ 1,015,300	¥ 8,600	¥ 145,600	¥ 18,900	6本		
			5025	5000×2460	¥ 856,700	¥ 905,100	¥ 1,021,500	¥ 9,200	¥ 152,400	¥ 18,900			
			5028	5000×2800	¥ 890,400	¥ 938,800	¥ 1,055,200	¥ 10,000	¥ 173,500	¥ 20,000			
			5031	5000×3050	¥ 905,400	¥ 953,800	¥ 1,070,200	¥ 11,500	¥ 190,500	¥ 19,900			
			5033	5000×3340	¥ 936,000	¥ 984,400	¥ 1,100,800	¥ 12,000	¥ 208,200	¥ 21,000			
			5424	5400×2360	¥ 859,200	¥ 907,600	¥ 1,024,000	¥ 8,600	¥ 153,600	¥ 18,900			
			5425	5400×2460	¥ 865,600	¥ 914,000	¥ 1,030,400	¥ 9,200	¥ 160,800	¥ 18,900			
			5428	5400×2800	¥ 900,700	¥ 949,100	¥ 1,065,500	¥ 10,000	¥ 183,000	¥ 20,000			
			5431	5400×3050	¥ 916,200	¥ 964,600	¥ 1,081,000	¥ 11,500	¥ 201,000	¥ 19,900			
			5433	5400×3340	¥ 948,100	¥ 996,500	¥ 1,112,900	¥ 12,000	¥ 219,600	¥ 21,000			
			5824	5800×2360	¥ 868,800	¥ 917,200	¥ 1,033,600	¥ 8,400	¥ 161,800	¥ 18,900			
			5825	5800×2460	¥ 875,800	¥ 924,200	¥ 1,040,600	¥ 8,800	¥ 169,200	¥ 18,900			
			5828	5800×2800	¥ 911,700	¥ 960,100	¥ 1,076,500	¥ 10,000	¥ 193,000	¥ 20,000			
			5831	5800×3050	¥ 928,700	¥ 977,100	¥ 1,093,500	¥ 11,000	¥ 211,500	¥ 19,900			
			5833	5800×3340	¥ 961,100	¥ 1,009,500	¥ 1,125,900	¥ 12,000	¥ 231,600	¥ 21,000			
			5048	5000×4820	¥ 1,065,500	¥ 1,113,900	¥ 1,230,300	¥ 18,400	¥ 304,800	¥ 22,000			
			5052	5000×5160	¥ 1,100,100	¥ 1,148,500	¥ 1,264,900	¥ 19,200	¥ 325,900	¥ 23,100			
			5054	5000×5410	¥ 1,111,900	¥ 1,160,300	¥ 1,276,700	¥ 20,700	¥ 342,900	¥ 23,100			
			5060	5000×6000	¥ 1,211,900	¥ 1,264,500	¥ 1,374,700	¥ 23,000	¥ 381,000	¥ 24,200			
			5448	5400×4820	¥ 1,082,000	¥ 1,130,400	¥ 1,246,800	¥ 18,400	¥ 321,600	¥ 22,000			
5452	5400×5160	¥ 1,118,000	¥ 1,166,400	¥ 1,282,800	¥ 19,200	¥ 343,800	¥ 23,100						
5454	5400×5410	¥ 1,148,900	¥ 1,217,500	¥ 1,328,100	¥ 20,700	¥ 361,800	¥ 23,100						
5460	5400×6000	¥ 1,232,200	¥ 1,284,800	¥ 1,395,000	¥ 23,000	¥ 402,000	¥ 24,200						
5848	5800×4820	¥ 1,103,400	¥ 1,151,800	¥ 1,268,200	¥ 17,600	¥ 338,400	¥ 22,000						
5852	5800×5160	¥ 1,139,800	¥ 1,192,400	¥ 1,303,000	¥ 18,800	¥ 362,200	¥ 23,100						
5854	5800×5410	¥ 1,186,600	¥ 1,239,200	¥ 1,349,800	¥ 19,800	¥ 380,700	¥ 23,100						
5860	5800×6000	¥ 1,256,200	¥ 1,308,800	¥ 1,419,000	¥ 22,000	¥ 423,000	¥ 24,200						
梁間口80 加算額						間口48~54 ¥ 119,900 加算	—	—	—				
						間口60 ¥ 123,900 加算	¥ 124,300 加算	—	—				
2台		60	5072	5000×7180	¥ 1,806,900	¥ 1,818,700	¥ 1,921,900	¥ 27,600	¥ 457,200	¥ 43,100	6本		
			5080	5000×7960	¥ 1,907,800	¥ 1,919,600	¥ 2,022,400	¥ 29,800	¥ 506,200	¥ 47,300			
			5472	5400×7180	¥ 1,832,500	¥ 1,844,300	¥ 1,947,500	¥ 27,600	¥ 482,400	¥ 43,100			
			5480	5400×7960	¥ 1,936,400	¥ 1,948,200	¥ 2,051,000	¥ 29,800	¥ 534,000	¥ 47,300			
			5872	5800×7180	¥ 1,861,700	¥ 1,873,500	¥ 1,976,700	¥ 26,400	¥ 507,600	¥ 43,100			
			5880	5800×7960	¥ 1,967,800	¥ 1,979,600	¥ 2,082,400	¥ 29,200	¥ 562,600	¥ 47,300			
3台		80	5072	5000×7180	¥ 1,806,900	¥ 1,818,700	¥ 1,921,900	¥ 27,600	¥ 457,200	¥ 43,100	6本		
			5080	5000×7960	¥ 1,907,800	¥ 1,919,600	¥ 2,022,400	¥ 29,800	¥ 506,200	¥ 47,300			
			5472	5400×7180	¥ 1,832,500	¥ 1,844,300	¥ 1,947,500	¥ 27,600	¥ 482,400	¥ 43,100			
			5480	5400×7960	¥ 1,936,400	¥ 1,948,200	¥ 2,051,000	¥ 29,800	¥ 534,000	¥ 47,300			
			5872	5800×7180	¥ 1,861,700	¥ 1,873,500	¥ 1,976,700	¥ 26,400	¥ 507,600	¥ 43,100			
			5880	5800×7960	¥ 1,967,800	¥ 1,979,600	¥ 2,082,400	¥ 29,200	¥ 562,600	¥ 47,300			

規格表2
(別冊)
432

タイプ	収納台数	姿 図	梁間口サイズ	呼 称	寸法 (奥行×間口)	形材屋根枠 ※1						木調屋根枠 加算額	柱本数																			
						ポリカーボネート板 ※2			熱線遮断 ポリカーボネート板 加算額	熱線遮断FRP板 DRタイプ 加算額	木調屋根枠 加算額																					
						H23 (2300mm) [2160mm] <2271mm>	H25 (2500mm) [2360mm] <2471mm>	H28 (2800mm) [2660mm] <2771mm>																								
木調色フレーム(2本)	1台		60	5024	5000×2360	¥ 1,257,100	¥ 1,281,300	¥ 1,390,900	¥ 8,600 加算	¥ 145,600 加算	¥ 18,900 加算	6本																				
				5833	5800×3340	¥ 1,363,500	¥ 1,387,700	¥ 1,497,300	¥ 12,000 加算	¥ 231,600 加算	¥ 21,000 加算																					
				木調色フレーム(2本)	2台		60	5048	5000×4820	¥ 1,454,600	¥ 1,478,800		¥ 1,588,400	¥ 18,400 加算	¥ 304,800 加算	¥ 22,000 加算																
								5860	5800×6000	¥ 1,611,900	¥ 1,638,200		¥ 1,744,500	¥ 22,000 加算	¥ 423,000 加算	¥ 24,200 加算																
								木調色フレーム(3本)	3台		80		5072	5000×7180	¥ 2,130,300	¥ 2,136,200	¥ 2,239,400	¥ 27,600 加算	¥ 457,200 加算	¥ 43,100 加算												
													5880	5800×7960	¥ 2,277,300	¥ 2,283,200	¥ 2,386,000	¥ 29,200 加算	¥ 562,600 加算	¥ 47,300 加算												
													木調色フレーム(3本)	1台		60	5024	5000×2360	¥ 1,663,700	¥ 1,663,700	¥ 1,766,500	¥ 8,600 加算	¥ 145,600 加算	¥ 18,900 加算								
																	5833	5800×3340	¥ 1,765,900	¥ 1,765,900	¥ 1,868,700	¥ 12,000 加算	¥ 231,600 加算	¥ 21,000 加算								
																	木調色フレーム(3本)	2台		60	5048	5000×4820	¥ 1,843,700	¥ 1,843,700	¥ 1,946,500	¥ 18,400 加算	¥ 304,800 加算	¥ 22,000 加算				
																					5860	5800×6000	¥ 1,967,600	¥ 1,967,600	¥ 2,070,000	¥ 22,000 加算	¥ 423,000 加算	¥ 24,200 加算				
																					木調色フレーム(3本)	3台		80	5072	5000×7180	¥ 2,453,700	¥ 2,453,700	¥ 2,556,900	¥ 27,600 加算	¥ 457,200 加算	¥ 43,100 加算
																									5880	5800×7960	¥ 2,586,800	¥ 2,586,800	¥ 2,689,600	¥ 29,200 加算	¥ 562,600 加算	¥ 47,300 加算

- 木調屋根枠の場合、※1に上記価格を加算してください。
 - ポリカーボネート板以外の場合、※2に上記価格を加算してください。
 - ()内の高さは間口24~60サイズの右下側の梁を木調色フレーム対応する場合、< >内の高さは間口72・80サイズの右下側の梁を木調色フレーム対応する場合を示します。
- 注 ●積雪地域では使用しないでください。
 ●積雪が30cmを超える前に雪おろしをしてください。オプションで雪おろし棒を用意しています。
 ●屋根などから落雪するおそれがある場所では、軒先との間隔を十分にとってください。
 ●梁セットは重量物(60:91kg、80:126kg)ですので、必要作業人数の確保またはユニック車の手配が必要となります。

オプションについてはP.1026をご参照ください。

エアーシールド
M・シールド
U・スタイルIIワイド
フオーブルフオーズ
ニクオレネX
ニクオレネZ
カーポート
ニクスマイリッシュ
セルファイカーフェイス
スアトラスカイ
G115

スカイリード 両側支持タイプ

見積りシステム
対応

間口
連結

H:2300を除く
ハイルーフ
車

H:2800
ロング
柱

H:2800を除く
側面
パネル

納まり

施工
情報

耐風圧
強度
風速46m/s相当

耐積雪
量
約30cm
相当

●耐風圧強度の数値は目安であり、
商品保証書ではありません。

比率0.3にて算出

1024 1040 1591

耐積雪量30cm仕様：屋根間口連結（段違い・奥行違い）

色	サンシルバー (SLC)	アーバングレー (UC)	ダークブロンズ (BD)	ブラック (KC)	ホワイト (WH)	材質	本体：アルミ形材 屋根パネル：下記参照
TPL	トラッドバイン (TP) サンシルバー (SLC)	JCL	オレンジチェリー (JC) サンシルバー (SLC)	TPU	トラッドバイン (TP) アーバングレー (UC)	JCU	オレンジチェリー (JC) アーバングレー (UC)
	木調部 形材部	木調部 形材部	木調部 形材部	木調部 形材部	木調部 形材部	木調部 形材部	木調部 形材部
パネル	ブラウンスモーク (BR) ポリカーボネート板	ブルースモーク (AO) ポリカーボネート板 (かすみ調)	かすみ (SI) 熱線遮断ポリカーボネート板	ブルースモーク (AO) 熱線遮断ポリカーボネート板 (かすみ調)	かすみ (SI) 熱線遮断ポリカーボネート板 (かすみ調)	かすみ (SI) 熱線遮断FRP板 DRタイプ (かすみ調)	



形材屋根枠／アーバングレー／屋根間口連結タイプ（段違い）／50 (28・28) (2300mm)／ポリカーボネート板 (かすみ調)：かすみ

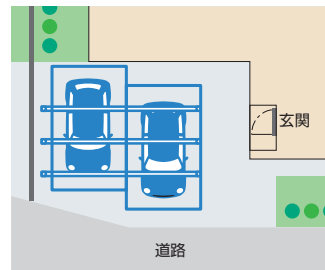

斜めに位置した前面道路と変形敷地に合わせ屋根部の設置位置をずらした連結により、建物の形状と敷地に沿った設置ができます。



形材屋根枠／ブラック／屋根間口連結タイプ（奥行違い）／5024・5428 (2300mm)／ポリカーボネート板 (かすみ調)：かすみ

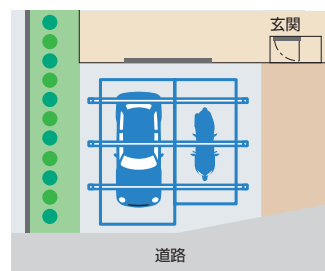

斜めに位置した前面道路に対し、奥行サイズの異なる屋根部の連結により、変形敷地の形状に沿った美しい納まりが可能です。

エアロシェード

U・スタイルアゼスト

フォダブルフォーズ

ニクオレネX

カーポート

ニクスカイリッド

セルフィカムフェイス

スクアースカイド

Gilis

規格表2
(別冊)
432

1020

表示価格には消費税、搬入費、
施工費などは含まれておりません。

LJFU・LJWU セット価格表

とBD・KC・Wは受注生産品 納期をご確認ください。

収納台数	タイプ	姿 図	梁間口サイズ	呼 称	屋根寸法 (間口)	形材屋根枠 ※1					木調屋根枠 加算額	柱 本数
						ポリカーボネート板 ※2			熱線遮断 ポリカーボネート板 加算額	熱線遮断FRP板 DRタイプ 加算額		
						H23 (2300mm)	H25 (2500mm)	H28 (2800mm)				
D10	屋根間口標準(引出溝)		80	5024・5448	7210	¥ 1,559,200	¥ 1,576,900	¥ 1,680,100	¥ 27,000 加算	¥ 467,200 加算	¥ 40,900 加算	6本
				5024・5452	7550	¥ 1,591,000	¥ 1,608,700	¥ 1,711,900	¥ 27,800 加算	¥ 489,400 加算	¥ 42,000 加算	
				5024・5454	7800	¥ 1,602,300	¥ 1,620,000	¥ 1,723,200	¥ 29,300 加算	¥ 507,400 加算	¥ 42,000 加算	
				5025・5448	7310	¥ 1,564,400	¥ 1,582,100	¥ 1,685,300	¥ 27,600 加算	¥ 474,000 加算	¥ 40,900 加算	
				5025・5452	7650	¥ 1,596,200	¥ 1,613,900	¥ 1,717,100	¥ 28,400 加算	¥ 496,200 加算	¥ 42,000 加算	
				5025・5454	7900	¥ 1,607,500	¥ 1,625,200	¥ 1,728,400	¥ 29,900 加算	¥ 514,200 加算	¥ 42,000 加算	
				5028・5448	7650	¥ 1,595,700	¥ 1,613,400	¥ 1,716,600	¥ 28,400 加算	¥ 495,100 加算	¥ 42,000 加算	
				5031・5448	7900	¥ 1,607,700	¥ 1,625,400	¥ 1,728,600	¥ 29,900 加算	¥ 512,100 加算	¥ 41,900 加算	
				5048・5424	7210	¥ 1,551,400	¥ 1,569,100	¥ 1,672,300	¥ 27,000 加算	¥ 458,400 加算	¥ 40,900 加算	
				5048・5425	7310	¥ 1,556,800	¥ 1,574,500	¥ 1,677,700	¥ 27,600 加算	¥ 465,600 加算	¥ 40,900 加算	
				5048・5428	7650	¥ 1,589,500	¥ 1,607,200	¥ 1,710,400	¥ 28,400 加算	¥ 487,800 加算	¥ 42,000 加算	
				5048・5431	7900	¥ 1,602,000	¥ 1,619,700	¥ 1,722,900	¥ 29,900 加算	¥ 505,800 加算	¥ 41,900 加算	
				5052・5424	7650	¥ 1,581,800	¥ 1,599,500	¥ 1,702,700	¥ 27,800 加算	¥ 479,500 加算	¥ 42,000 加算	
				5052・5425	7650	¥ 1,587,200	¥ 1,604,900	¥ 1,708,100	¥ 28,400 加算	¥ 486,700 加算	¥ 42,000 加算	
				5054・5424	7800	¥ 1,592,600	¥ 1,610,300	¥ 1,713,500	¥ 29,300 加算	¥ 496,500 加算	¥ 42,000 加算	
				5054・5425	7900	¥ 1,598,000	¥ 1,615,700	¥ 1,718,900	¥ 29,900 加算	¥ 503,700 加算	¥ 42,000 加算	
				5024・5848	7210	¥ 1,578,600	¥ 1,596,300	¥ 1,699,500	¥ 26,200 加算	¥ 484,000 加算	¥ 40,900 加算	
				5024・5852	7550	¥ 1,611,200	¥ 1,628,900	¥ 1,732,100	¥ 27,400 加算	¥ 507,800 加算	¥ 42,000 加算	
				5024・5854	7800	¥ 1,624,000	¥ 1,641,700	¥ 1,744,900	¥ 28,400 加算	¥ 526,300 加算	¥ 42,000 加算	
				5025・5848	7310	¥ 1,583,800	¥ 1,601,500	¥ 1,704,700	¥ 26,800 加算	¥ 490,800 加算	¥ 40,900 加算	
				5025・5852	7650	¥ 1,616,400	¥ 1,634,100	¥ 1,737,300	¥ 28,000 加算	¥ 514,600 加算	¥ 42,000 加算	
				5025・5854	7900	¥ 1,629,200	¥ 1,646,900	¥ 1,750,100	¥ 29,000 加算	¥ 533,100 加算	¥ 42,000 加算	
				5028・5848	7650	¥ 1,615,100	¥ 1,632,800	¥ 1,736,000	¥ 27,600 加算	¥ 511,900 加算	¥ 42,000 加算	
				5031・5848	7900	¥ 1,627,100	¥ 1,644,800	¥ 1,748,000	¥ 29,100 加算	¥ 528,900 加算	¥ 41,900 加算	
				5048・5824	7210	¥ 1,561,000	¥ 1,578,700	¥ 1,681,900	¥ 26,800 加算	¥ 466,600 加算	¥ 40,900 加算	
				5048・5825	7310	¥ 1,567,000	¥ 1,584,700	¥ 1,687,900	¥ 27,200 加算	¥ 474,000 加算	¥ 40,900 加算	
				5048・5828	7650	¥ 1,600,500	¥ 1,618,200	¥ 1,721,400	¥ 28,400 加算	¥ 497,800 加算	¥ 42,000 加算	
				5048・5831	7900	¥ 1,614,500	¥ 1,632,200	¥ 1,735,400	¥ 29,400 加算	¥ 516,300 加算	¥ 41,900 加算	
				5052・5824	7650	¥ 1,591,400	¥ 1,609,100	¥ 1,712,300	¥ 27,600 加算	¥ 487,700 加算	¥ 42,000 加算	
				5052・5825	7650	¥ 1,597,400	¥ 1,615,100	¥ 1,718,300	¥ 28,000 加算	¥ 495,100 加算	¥ 42,000 加算	
				5054・5824	7800	¥ 1,602,200	¥ 1,619,900	¥ 1,723,100	¥ 29,100 加算	¥ 504,700 加算	¥ 42,000 加算	
				5054・5825	7900	¥ 1,608,200	¥ 1,625,900	¥ 1,729,100	¥ 29,500 加算	¥ 512,100 加算	¥ 42,000 加算	
				5424・5848	7210	¥ 1,588,300	¥ 1,606,000	¥ 1,709,200	¥ 26,200 加算	¥ 492,000 加算	¥ 40,900 加算	
				5424・5852	7550	¥ 1,620,900	¥ 1,638,600	¥ 1,741,800	¥ 27,400 加算	¥ 515,800 加算	¥ 42,000 加算	
				5424・5854	7800	¥ 1,633,700	¥ 1,651,400	¥ 1,754,600	¥ 28,400 加算	¥ 534,300 加算	¥ 42,000 加算	
				5425・5848	7310	¥ 1,593,700	¥ 1,611,400	¥ 1,714,600	¥ 26,800 加算	¥ 499,200 加算	¥ 40,900 加算	
				5425・5852	7650	¥ 1,626,300	¥ 1,644,000	¥ 1,747,200	¥ 28,000 加算	¥ 523,000 加算	¥ 42,000 加算	
				5425・5854	7900	¥ 1,639,100	¥ 1,656,800	¥ 1,760,000	¥ 29,000 加算	¥ 541,500 加算	¥ 42,000 加算	
				5428・5848	7650	¥ 1,626,400	¥ 1,644,100	¥ 1,747,300	¥ 27,600 加算	¥ 521,400 加算	¥ 42,000 加算	
				5431・5848	7900	¥ 1,638,900	¥ 1,656,600	¥ 1,759,800	¥ 29,100 加算	¥ 539,400 加算	¥ 41,900 加算	
5448・5824	7210	¥ 1,578,500	¥ 1,596,200	¥ 1,699,400	¥ 26,800 加算	¥ 483,400 加算	¥ 40,900 加算					
5448・5825	7310	¥ 1,584,500	¥ 1,602,200	¥ 1,705,400	¥ 27,200 加算	¥ 490,800 加算	¥ 40,900 加算					
5448・5828	7650	¥ 1,618,000	¥ 1,635,700	¥ 1,738,900	¥ 28,400 加算	¥ 514,600 加算	¥ 42,000 加算					
5448・5831	7900	¥ 1,632,000	¥ 1,649,700	¥ 1,752,900	¥ 29,400 加算	¥ 533,100 加算	¥ 41,900 加算					
5452・5824	7650	¥ 1,610,300	¥ 1,628,000	¥ 1,731,200	¥ 27,600 加算	¥ 505,600 加算	¥ 42,000 加算					
5452・5825	7650	¥ 1,616,300	¥ 1,634,000	¥ 1,737,200	¥ 28,000 加算	¥ 513,000 加算	¥ 42,000 加算					
5454・5824	7800	¥ 1,621,600	¥ 1,639,300	¥ 1,742,500	¥ 29,100 加算	¥ 523,600 加算	¥ 42,000 加算					
5454・5825	7900	¥ 1,627,600	¥ 1,645,300	¥ 1,748,500	¥ 29,500 加算	¥ 531,000 加算	¥ 42,000 加算					

- 木調屋根枠の場合、※1に上記価格を加算してください。
- ポリカーボネート板以外の場合、※2に上記価格を加算してください。
- ※3は屋根位置を片側によせることができません。詳しくは下図をご参照ください。

- 注**
- 積雪地域では使用しないでください。
 - 積雪が30cmを超える前に雪おろしをしてください。オプションで雪おろし棒を用意しています。
 - 屋根などから落雪するおそれがある場所では、軒先との間隔を十分にとってください。
 - 梁セットは重量物(60:57kg、80:81kg)ですので、必要作業人数の確保またはユニック車の手配が必要となります。

オプションについてはP.1026をご参照ください。

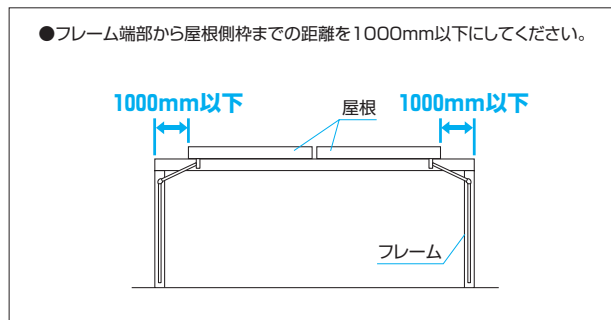

スカイリード 両側支持タイプ

見積りシステム 対応
納まり
耐風圧 強度 風速34m/s相当

1042 ●耐風圧強度の数値は目安であり、商品保証値ではありません。

側面パネル

色 枠材 サンシルバー(SLC) アーバングレー(UC) ダークブロンズ(BD) ブラック(KC) ホワイト(WH) 材質 本体・側面パネル枠材:アルミ材 側面パネル:右記参照



耐積雪量 20cm仕様



耐積雪量 20cm仕様

木調屋根枠/JCL(オレンジチェリー・サンシルバー)
基本タイプ/5028(2500mm)/ポリカーボネート板(かすみ調):かすみ
オプション:側面パネル(片側台形+2段仕様・台形+H08+H08)

形材屋根枠/ブラック
基本タイプ/5028(2300mm)/ポリカーボネート板(かすみ調):かすみ
オプション:側面パネル(片側2段仕様・H08+H08)

オプション 耐積雪量20cm仕様 側面パネル価格表

タイプ		間口24						
		ポリカーボネート板		熱線遮断ポリカーボネート板				
		H23	H25	H23	H25			
基本	奥行50用	台形	—	¥190,700	¥191,800	¥197,600	¥198,700	
		1段	H05	¥85,500	¥85,500	¥89,700	¥89,700	
			H08	¥127,700	¥128,800	¥133,300	¥134,400	
			H11	¥142,900	¥144,000	¥149,200	¥150,300	
		台形+1段	台形(上段) 加算額	H05	¥188,200 加算	¥189,300 加算	¥195,100 加算	¥196,200 加算
				H08・H11	¥157,600 加算	¥164,500 加算		
		2段	台形+2段	H05+H05	¥199,100	¥200,200	¥207,500	¥208,600
				H05+H08	¥210,700	¥211,800	¥220,500	¥221,600
				H05+H11	¥225,900	¥227,000	¥236,400	¥237,500
				H08+H08	¥222,300	¥223,400	¥233,500	¥234,600
台形(上段) 加算額		¥157,600 加算	¥164,500 加算					
基本	奥行54用	台形	—	¥195,700	¥196,800	¥202,900	¥204,000	
		1段	H05	¥90,100	¥90,100	¥93,900	¥93,900	
			H08	¥132,800	¥133,900	¥138,400	¥139,500	
			H11	¥148,700	¥149,800	¥155,100	¥156,200	
		台形+1段	台形(上段) 加算額	H05	¥193,200 加算	¥194,300 加算	¥200,400 加算	¥201,500 加算
				H08・H11	¥162,600 加算	¥169,800 加算		
		2段	台形+2段	H05+H05	¥208,300	¥209,400	¥215,900	¥217,000
				H05+H08	¥220,400	¥221,500	¥229,800	¥230,900
				H05+H11	¥236,300	¥237,400	¥246,500	¥247,600
				H08+H08	¥232,500	¥233,600	¥243,700	¥244,800
台形(上段) 加算額		¥162,600 加算	¥169,800 加算					
基本	奥行58用	台形	—	¥200,600	¥201,700	¥208,100	¥209,200	
		1段	H05	¥94,500	¥94,500	¥99,300	¥99,300	
			H08	¥138,000	¥139,100	¥144,400	¥145,500	
			H11	¥154,500	¥155,600	¥161,700	¥162,800	
		台形+1段	台形(上段) 加算額	H05	¥198,100 加算	¥199,200 加算	¥205,600 加算	¥206,700 加算
				H08・H11	¥167,500 加算	¥175,000 加算		
		2段	台形+2段	H05+H05	¥217,100	¥218,200	¥226,700	¥227,800
				H05+H08	¥230,000	¥231,100	¥241,200	¥242,300
				H05+H11	¥246,500	¥247,600	¥258,500	¥259,600
				H08+H08	¥242,900	¥244,000	¥255,700	¥256,800
台形(上段) 加算額		¥167,500 加算	¥175,000 加算					

●価格は片側1セット当たりの金額を示します。

- 注**
- H28には側面パネルは取り付けないでください。
 - 奥行2連結タイプと木調色フレームには側面パネルは取り付けないでください。
 - H05を1段のみ取り付けの場合以外はパネル抜け防止材の取り付けが必要です。なお、セット価格には、パネル抜け防止材の価格が含まれています。

間口24サイズ→ 間口25~60サイズ 加算表

タイプ	H23・H25
間口25	¥400 加算
間口28	¥800 加算
間口31	¥1,400 加算
間口33	¥1,800 加算
間口48	¥10,200 加算
間口52	¥10,600 加算
間口54	¥11,200 加算
間口60	¥12,200 加算

間口24サイズ→ 間口72・80サイズ 加減算表

タイプ		H23・H25		
基本	間口72	台形	¥19,600 加算	
		1段	H05	¥800 減算
			H08・H11	¥19,200 加算
		台形+1段	¥19,200 加算	
		2段	¥18,800 加算	
台形+2段	¥18,800 加算			
基本	間口80	台形	¥20,600 加算	
		1段	H05	¥800 減算
			H08・H11	¥20,200 加算
		台形+1段	¥20,200 加算	
		2段	¥19,800 加算	
台形+2段	¥19,800 加算			

1024

規格表2 (別冊) 432

表示価格には消費税、搬入費、施工費などは含まれておりません。

パネル	ブラウンスモーク (BR)	ブルースモーク (AO)	かすみ (SI)	ブルースモーク (AO)	かすみ (SI)
	ポリカーボネート板		ポリカーボネート板 (かすみ調)	熱線遮断 ポリカーボネート板	熱線遮断ポリカーボネート板 (かすみ調)



形材屋根枠/サンシルバー
基本タイプ/5028 (2500mm) /ポリカーボネート板 (かすみ調) :かすみ
オプション: 側面パネル (片側台形+2段仕様・台形+H08+H08)



形材屋根枠/ブラック
基本タイプ/5028 (2300mm) /ポリカーボネート板 (かすみ調) :かすみ
オプション: 側面パネル (片側2段仕様・H08+H08)

オプション 耐積雪量30cm仕様 側面パネル価格表

タイプ			間口24~60		間口72・80		
			ポリカーボネート板	熱線遮断 ポリカーボネート板	ポリカーボネート板	熱線遮断 ポリカーボネート板	
			H23・H25	H23・H25	H23・H25	H23・H25	
基本	奥行50用	台形	—	¥ 160,600	¥ 167,500	¥ 162,200	¥ 169,100
		1段 ・ 台形+1段	H05	¥ 86,500	¥ 90,700	¥ 89,700	¥ 93,900
			H08	¥ 98,100	¥ 103,700	¥ 101,300	¥ 106,900
			H11	¥ 113,300	¥ 119,600	¥ 116,500	¥ 122,800
		台形 (上段) 加算額	¥ 157,500 加算	¥ 164,400 加算	¥ 158,200 加算	¥ 165,100 加算	
		2段 ・ 台形+2段	H05+H05	¥ 169,900	¥ 178,300	¥ 175,400	¥ 183,800
	H05+H08		¥ 181,500	¥ 191,300	¥ 187,000	¥ 196,800	
	H05+H11		¥ 196,700	¥ 207,200	¥ 202,200	¥ 212,700	
	台形 (上段) 加算額	¥ 157,500 加算	¥ 164,400 加算	¥ 158,200 加算	¥ 165,100 加算		
	奥行54用	台形	—	¥ 165,600	¥ 172,800	¥ 167,200	¥ 174,400
		1段 ・ 台形+1段	H05	¥ 91,100	¥ 94,900	¥ 94,300	¥ 98,100
			H08	¥ 103,200	¥ 108,800	¥ 106,400	¥ 112,000
H11			¥ 119,100	¥ 125,500	¥ 122,300	¥ 128,700	
台形 (上段) 加算額		¥ 162,500 加算	¥ 169,700 加算	¥ 163,200 加算	¥ 170,400 加算		
2段 ・ 台形+2段		H05+H05	¥ 179,100	¥ 186,700	¥ 184,600	¥ 192,200	
	H05+H08	¥ 191,200	¥ 200,600	¥ 196,700	¥ 206,100		
	H05+H11	¥ 207,100	¥ 217,300	¥ 212,600	¥ 222,800		
台形 (上段) 加算額	¥ 162,500 加算	¥ 169,700 加算	¥ 163,200 加算	¥ 170,400 加算			
奥行58用	台形	—	¥ 170,500	¥ 178,000	¥ 172,100	¥ 179,600	
	1段 ・ 台形+1段	H05	¥ 95,500	¥ 100,300	¥ 98,700	¥ 103,500	
		H08	¥ 108,400	¥ 114,800	¥ 111,600	¥ 118,000	
		H11	¥ 124,900	¥ 132,100	¥ 128,100	¥ 135,300	
	台形 (上段) 加算額	¥ 167,400 加算	¥ 174,900 加算	¥ 168,100 加算	¥ 175,600 加算		
	2段 ・ 台形+2段	H05+H05	¥ 187,900	¥ 197,500	¥ 193,400	¥ 203,000	
H05+H08		¥ 200,800	¥ 212,000	¥ 206,300	¥ 217,500		
H05+H11		¥ 217,300	¥ 229,300	¥ 222,800	¥ 234,800		
台形 (上段) 加算額	¥ 167,400 加算	¥ 174,900 加算	¥ 168,100 加算	¥ 175,600 加算			

●価格は片側1セット当たりの金額を示します。

- 注 ●H28には側面パネルは取り付けないでください。
●奥行2連結タイプと木調色フレームには側面パネルは取り付けないでください。

エアロシールド
M・シールド

U・スタイルアゼスト
IIウエスト

フオーダブルフォーゲ
Z

ニエクトレネ
X

カーポート

ニエクトレネ
X

セルフ・カ
ワイエス
エイス

スクエア
スカイ

G
I
S

スカイリード 両側支持タイプ

見積りシステム
対応

オプション



入隅納まり/形材屋根椽/サンシルバー/基本タイプ/5433(2500mm)
ポリカーボネート板(かすみ調):かすみ

オプション

敷地に合わせた屋根形状に対応する【異形地対応セット】

異形地対応セットを使えば、敷地に合わせた屋根の対応が可能です。

異形地対応セット 価格表

と [BD]・[KC]・[WH] は **受注生産品** 納期をご確認ください。

品名			形材色		木調色		
			H23・25	H28	H23・25	H28	
入隅納まり	耐積雪量 20cm	間口 24~60	奥行50	¥ 69,800	¥ 70,200	¥ 79,300	¥ 79,700
			奥行54	¥ 72,300	¥ 72,700	¥ 81,700	¥ 82,100
			奥行58	¥ 74,900	¥ 75,300	¥ 85,400	¥ 85,800
	耐積雪量 30cm	間口 24~60	奥行50	¥ 71,900	¥ 72,300	¥ 82,400	¥ 82,800
			奥行54	¥ 74,400	¥ 74,800	¥ 84,900	¥ 85,300
			奥行58	¥ 77,000	¥ 77,400	¥ 87,500	¥ 87,900
奥行台形納まり(耐積雪量20cm)			¥ 30,700		¥ 37,000		
間口台形納まり	耐積雪量 20・30cm	間口 24~33	前椽(樋)側	¥ 39,700		¥ 45,000	
			後椽側	¥ 32,200		¥ 36,400	
		間口 48~60	前椽(樋)側	¥ 50,700		¥ 59,100	
			後椽側	¥ 41,000		¥ 47,300	

エアロシェード

U・スタイルアゼスト

フォダブルフォーグZ

ニューオーレネX

カーポート

ニューマイリッシュ

セルファイカムワイエス

スクエアスライド

G11s

●入隅納まり

耐積雪量
20cm

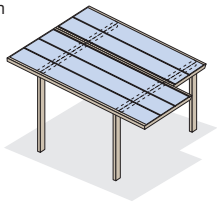

奥行50:最大600
奥行54:最大700
奥行58:最大800

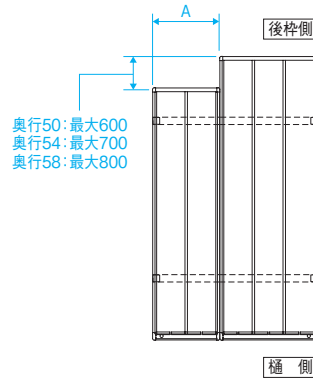
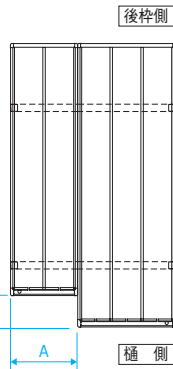

耐積雪量
30cm

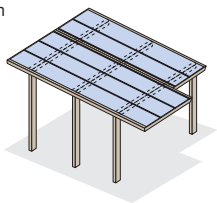

奥行50:最大300
奥行54:最大400
奥行58:最大500

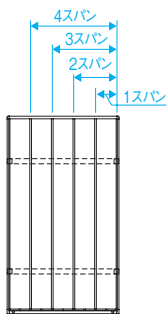
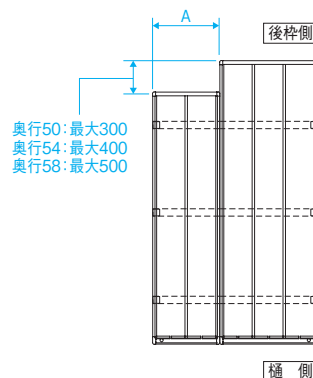
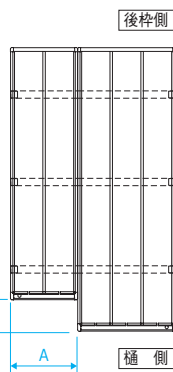

耐積雪量20cm・30cm

間口	A							
	1スパン	2スパン	3スパン	4スパン	5スパン	6スパン	7スパン	8スパン
24	690	1230	-	-	-	-	-	-
25	690	1280	-	-	-	-	-	-
28	-	1180	1720	-	-	-	-	-
31	690	1280	1870	-	-	-	-	-
33	-	1180	1720	2260	-	-	-	-
48	690	1280	1870	2460	3050	3640	-	-
52	690	1280	1820	2360	2900	3440	3980	-
54	690	1280	1870	2460	3050	3640	4230	-
60	-	1280	1870	2460	3050	3640	4230	4820

1.間口28・33・54(奥行54・58)・60の1スパンカットはできません。
2.1スパン残しカットはできません。

注 ●間口72・80サイズの入隅納まりは対応できません。

●奥行台形納まり

耐積雪量 20cm

耐積雪量20cm

		B (最大)	
間口	奥行	24・25・31	28・33
50		420	336
54		455	364
58		490	392

注 ●間口台形との並用納まりは対応できません。
●耐積雪量30cmは対応できません。

●間口台形納まり

耐積雪量 20cm

耐積雪量20cm

耐積雪量30cm

耐積雪量20cm

		C (最大)								
間口	奥行	24	25	28	31	33	48	52	54	60
50							834	803	842	830
54		482	503	576	629	690	919	894	938	936
58							1005	985		

耐積雪量30cm

		C (最大)								
間口	奥行	24	25	28	31	33	48	52	54	60
50							526	521	514	497
54		482	503		576	575	573	580	533	465
58					629	690	664	712	653	517

注 ●間口72・80サイズの間口台形納まりは対応できません。
●奥行台形との並用納まりは対応できません。

【アルミたて樋セット】 オプション

破損しにくいアルミ製の雨樋とサドルです。

雨樋 φ60 (アルミ材)

雨樋サドル (アルミ材)

アルミたて樋セット 加算表

タイプ	高さ	加算額
基本	H23・25	¥12,900 加算
	H28	¥13,300 加算
奥行2連結	H23	¥25,800 加算
	H25	¥26,600 加算

【偏芯基礎部品セット】 オプション

隣地境界にカーポート柱を設置する場合などに基礎の張り出しを小さくできます。施工の自由度が向上します。

柱

偏芯基礎部品セット

割栗石

品名

偏芯基礎部品セット (柱1本分)

価格

¥15,500

注 ●基本タイプ(3台用)、奥行片寄せ、柱間口方向移動、延長梁、屋根間口連結タイプには対応できません。

共通オプション一覧

スポットライト (DC12V・24V) (P.827)

照明ミニタイプ (AC100V) (P.831)

照明 (AC100V) (P.831)

外部コンセント (P.831)

竿掛けセット 柱取り付けタイプ (P.832)

柱ガード (P.832)

雪おろし棒「おっとせいG」 (P.834)

おそうじモップ「おっとせいM」 (P.835)

商品の色調は印刷の性質上、実物と多少異なる場合があります。